

УТВЕРЖДЕНЫ
приказом Министерства спорта
Российской Федерации
от 22 апреля 2021 г. № 255

ПРАВИЛА ВИДА СПОРТА «СПОРТИВНЫЙ ТУРИЗМ»

РАЗДЕЛ 1. ОБЩИЕ ПОЛОЖЕНИЯ

Настоящие правила вида спорта «спортивный туризм» (далее – Правила) разработаны общероссийской спортивной федерацией по виду спорта «спортивный туризм» (далее - Федерация, ФСТР) с учетом правил Международной ассоциации общественных объединений по спортивному туризму «Международная Федерация спортивного туризма» (далее - МФСТ), регулируют проведение соревнований по спортивному туризму и действуют на всей территории Российской Федерации.

Официальные лица: организаторы соревнований, организации и лица, проводящие соревнования, представители команд, тренеры, спортсмены, судьи, принимающие участие в соревнованиях - обязаны в своих действиях руководствоваться настоящими Правилами.

1. ОСНОВНЫЕ ПОНЯТИЯ, ТЕРМИНЫ И ИХ ОПРЕДЕЛЕНИЯ

1.1. **Спортивный туризм** (далее - СТ) - вид спорта, в основе которого лежат соревнования по прохождению спортивных туристских маршрутов в природной среде, включающих преодоление различных препятствий, а также соревнования по прохождению дистанций, проложенных в природной среде и (или) на искусственном рельефе.

1.2. **Спортивные соревнования по СТ** (далее – соревнования) заключаются в выявлении сильнейших спортсменов и спортивных групп при прохождении спортивных туристских маршрутов и дистанций путем организации спортивного судейства с подведением итогов и оформлением протокола результатов.

1.3. Официальные спортивные соревнования и физкультурные мероприятия – соревнования и физкультурные мероприятия, включенные в Единый календарный план межрегиональных, всероссийских и международных физкультурных мероприятий и спортивных мероприятий (далее – ЕКП), в календарные планы официальных физкультурных мероприятий и спортивных мероприятий субъектов Российской Федерации, в календарные планы физкультурных мероприятий и спортивных мероприятий муниципальных образований и федеральных органов, проводимые в соответствии с правилами вида спорта.

Официальные спортивные соревнования и физкультурные мероприятия, включенные в календарные планы, различаются по статусу и наименованию соревнований, которые определяет Положение о Единой всероссийской спортивной классификации (далее – ЕВСК).

1.4. Организатор спортивных соревнований – юридическое лицо, по инициативе которого проводится спортивное соревнование и которое осуществляет организационное, финансовое и иное обеспечение подготовки и проведения соревнований.

В случае если организаторами спортивного мероприятия являются несколько лиц, распределение прав и обязанностей между ними в отношении такого мероприятия осуществляется на основе договора и (или) положения о таком мероприятии.

За неисполнение или ненадлежащее исполнение обязанностей, зафиксированное должным образом, на организатора соревнования Федерацией могут быть наложены санкции.

1.5. Проводящая организация, или организация, проводящая соревнования (далее - ОПС), – это организация или организации, которым организатор спортивных соревнований поручил их непосредственное проведение.

При проведении межрегиональных и всероссийских спортивных соревнований региональная спортивная федерация спортивного туризма в соответствующем субъекте Российской Федерации (далее также – ФСТ) или региональное отделение Федерации в этом субъекте являются одной из ОПС.

ОПС несёт ответственность за организацию и проведение спортивного мероприятия в полном объёме, в соответствии с возложенными на неё обязанностями.

1.6. Участниками спортивных соревнований являются:

- спортсмены;
- связки, экипажи, группы, команды (два спортсмена и более);

- тренеры спортсменов, групп, команд;
- специалисты, работающие с командами (спортсменами);
- представители команд (спортсменов);
- спортивные судьи, входящие в состав судейской коллегии соревнований.

1.7. Технические вопросы проведения спортивных соревнований, а также вопросы организации и проведения других спортивных туристских мероприятий, не вошедшие в настоящие Правила, регулируются Регламентами (далее – Регламент), утверждаемыми Федерацией.

1.8. Организаторы соревнований могут вносить дополнительные условия проведения соревнований (далее также – Условия), не противоречащие данным Правилам, которые уточняют порядок проведения соревнования и другую информацию по организации судейства. Условия доводятся до участников соревнований до начала этих соревнований.

1.9. Спортивные дисциплины

1.9.1. Спортивный туризм включает две группы спортивных дисциплин, объединяющие спортивные дисциплины, для которых характерны общие отличительные признаки, и одну отдельную спортивную дисциплину:

- спортивные дисциплины, содержащие в наименовании слово «маршрут», - группа спортивных дисциплин «маршрут»;
- спортивные дисциплины, содержащие в наименовании слово «дистанция», - группа спортивных дисциплин «дистанция»;
- спортивная дисциплина «северная ходьба».

1.9.2. Официальные спортивные соревнования и физкультурные мероприятия по спортивному туризму проводятся в спортивных дисциплинах в соответствии с Всероссийским реестром видов спорта (далее – ВРВС). Наименования спортивных дисциплин приведены в таблице 1.1.

Таблица 1.1 Наименование групп, объединяющих спортивные дисциплины, и спортивные дисциплины, входящие в указанные группы

| Наименование спортивной дисциплины / группы спортивных дисциплин |
|--|
| I. Группа спортивных дисциплин «маршрут» |
| 1. Маршрут - водный (1-6 категория) |
| 2. Маршрут - горный (1-6 категория) |
| 3. Маршрут - комбинированный (1-6 категория) |
| 4. Маршрут - лыжный (1-6 категория) |
| 5. Маршрут - на средствах передвижения (1-6 категория) |

| |
|--|
| 6. Маршрут - парусный (1-6 категория) |
| 7. Маршрут - пешеходный (1-6 категория) |
| 8. Маршрут - спелео (1-6 категория) |
| II. Группа спортивных дисциплин «дистанция» |
| 9. Дистанция - водная – каяк |
| 10. Дистанция - водная - байдарка |
| 11. Дистанция - водная - катамаран 2 |
| 12. Дистанция - водная - катамаран 4 |
| 13. Дистанция - водная - командная гонка |
| 14. Дистанция - горная - группа |
| 15. Дистанция - горная - связка |
| 16. Дистанция - комбинированная |
| 17. Дистанция - лыжная - группа |
| 18. Дистанция - лыжная - связка |
| 19. Дистанция – лыжная |
| 20. Дистанция - на средствах передвижения - группа |
| 21. Дистанция - на средствах передвижения |
| 22. Дистанция – парусная |
| 23. Дистанция - пешеходная - группа |
| 24. Дистанция - пешеходная - связка |
| 25. Дистанция – пешеходная |
| 26. Дистанция - спелео - группа |
| 27. Дистанция - спелео - связка |
| 28. Дистанция – спелео |
| III. Спортивная дисциплина |
| 29. Северная ходьба |

1.10. Положение о спортивных соревнованиях

1.10.1. Спортивные соревнования проводятся в соответствии с положением о спортивных соревнованиях по виду спорта «спортивный туризм» (далее – Положение). Положение - документ, которым наряду с Правилами, Регламентами и Условиями руководствуются судейская коллегия и участники соревнований.

1.10.2. Положение о всероссийских, региональных и муниципальных спортивных соревнованиях – документ, определяющий организатора соревнований, ОПС, характер, цели, задачи, программу и расписание спортивных соревнований, руководство ими, состав участников, порядок

допуска спортсменов, порядок выявления и поощрения победителей и призеров и другие организационные вопросы. Положение является вызовом на спортивные соревнования и основанием для направления (командирования) спортсменов (команд) для участия в них.

1.10.3. Положение разрабатывается и утверждается организаторами соревнований. Положение не должно противоречить настоящим Правилам.

1.11. Всероссийская коллегия судей

Всероссийская коллегия судей по виду спорта «спортивный туризм» (далее – ВКССТ) является структурным подразделением Федерации. Всероссийская коллегия судей осуществляет руководство деятельностью всех спортивных судей через региональные коллегии судей, созданные при ФСТ и региональных отделениях Федерации, с целью обеспечения единого подхода к судейству соревнований по СТ.

1.12. Судейская коллегия спортивных соревнований

Судейская коллегия соревнований (далее также – СКС) - коллектив спортивных судей, сформированный соответствующей полномочной коллегией судей и организатором спортивных соревнований для проведения конкретных спортивных соревнований. Председателем СКС является главный судья соревнований.

1.13. Главная судейская коллегия спортивных соревнований

Главная судейская коллегия соревнований (далее – ГСК) осуществляет руководство работой судейской коллегией соревнований.

ГСК решает все технические вопросы проведения соревнований, отвечает за подведение итогов соревнований, своевременную и правильную информацию о результатах соревнований.

Главная судейская коллегия всероссийских спортивных соревнований утверждается Федерацией по представлению ВКССТ.

ГСК межрегиональных спортивных соревнований (федеральных округов, двух и более федеральных округов (зональные соревнования)) утверждается ФСТ или региональным отделением Федерации в соответствующем субъекте Российской Федерации, наделёнными Федерацией правом ОПС.

ГСК спортивных соревнований субъекта Российской Федерации и муниципальных образований утверждается ФСТ соответствующего субъекта Российской Федерации.

1.14. Программа соревнований

1.14.1. Программа соревнований – документ, в котором в хронологическом порядке перечислены входящие в Положение о спортивных соревнованиях мероприятия и виды программы (соревнования

в спортивных дисциплинах). Программа соревнований дополняет и раскрывает содержание Положения и Условий конкретного спортивного соревнования.

1.14.2. Содержание Программы соревнований может предусматривать следующие мероприятия:

- заезд и отъезд участников;
- регистрацию заявок и формирование электронного табло участников;
- работу комиссии по допуску участников;
- церемонию открытия соревнований;
- показ дистанций;
- официальные тренировки;
- совещания ГСК, в том числе с представителями команд (спортсменов);
- соревнования в спортивных дисциплинах;
- сопутствующие мероприятия;
- церемонии награждения;
- церемонию закрытия соревнований.

2. СПОРТИВНЫЕ САНКЦИИ, ПРИМЕНЯЕМЫЕ К СПОРТСМЕНАМ, СПОРТИВНЫМ СУДЬЯМ, ТРЕНЕРАМ, ПРЕДСТАВИТЕЛЯМ СПОРТИВНЫХ КОМАНД И ДРУГИМ УЧАСТНИКАМ СОРЕВНОВАНИЙ ЗА ПРОТИВОПРАВНОЕ ВЛИЯНИЕ НА РЕЗУЛЬТАТЫ ТАКИХ СОРЕВНОВАНИЙ

2.1. Запрещается оказывать противоправное влияние на результаты спортивных соревнований, запрещается участвовать в азартных играх в букмекерских конторах и тотализаторах путем заключения пари на официальные спортивные соревнования в соответствии с требованиями, установленными статьей 26.2. Федерального закона от 4 декабря 2007 года № 329-ФЗ «О физической культуре и спорте в Российской Федерации».

2.2. Любое официальное лицо, принимающее участие в соревнованиях или в организации соревнований, не имеет права:

а) выполнять любое действие, способное прямо или косвенно повлиять на результаты соревнования или на спортивные результаты участников соревнований;

б) предлагать или пытаться предлагать деньги или какие-либо льготы с целью повлиять на исход или результаты соревнования, или же на спортивные результаты участников;

в) принимать деньги или какие-либо льготы с целью оказать влияние на исход или результаты соревнования, свои собственные спортивные результаты, а также на результаты других участников;

г) предлагать или пытаться предлагать деньги или какие-либо льготы для получения привилегированной информации о соревновании с целью проведения или попытки проведения операции пари на этом соревновании до того, как такая информация станет общедоступной;

д) передавать третьим лицам полученную в силу своей профессии или занимаемой должности привилегированную информацию о соревновании с целью проведения или попытки проведения операции пари на этом соревновании до того, как такая информация станет общедоступной.

2.3. За действия, указанные в пункте выше, на любое лицо, допустившее подобные действия, правомочный на это орган Федерации может наложить следующие санкции:

а) исключение из соревнования. Аннулирование результата и запрет исключенному спортсмену принимать участие в данном соревновании или в нескольких соревнованиях. Решение о запрете участия в других соревнованиях объявляется Всероссийской коллегией судей по спортивному туризму. Во всех случаях исключение из соревнования не влечёт за собой возврат заявочного взноса;

б) аннулирование результата или снятие в виде штрафа очков (баллов), с результата, показанного участником соревнований;

в) дисквалификация. Лишение права дисквалифицированному лицу или организации принимать участие в любом соревновании. Решение о дисквалификации может быть объявлено только правомочным органом Федерации.

г) временная дисквалификация. Дисквалификация, ограниченная временными рамками. Временная дисквалификация приводит к потере права на участие в любых соревнованиях, проводимых на территории России или на территориях любых стран-членов МФСТ на период её действия.

Временная дисквалификация делает недействительными все заявки на участие в любых соревнованиях, проходящих в течение срока её действия, и приводит к потере взносов, уплаченных за любую такую заявку.

2.4. За дисциплинарные нарушения, предусмотренные Дисциплинарными правилами ФСТР, накладываются санкции в соответствии с Дисциплинарными правилами ФСТР.

3. АНТИДОПИНГОВОЕ ОБЕСПЕЧЕНИЕ

3.1. Антидопинговое обеспечение спортивных мероприятий в Российской Федерации осуществляется в соответствии с Общероссийскими антидопинговыми правилами, утверждёнными приказом Минспорта России.

3.2. Употребление любых запрещенных лекарственных веществ, которые могут повлиять на выступление спортсмена, при отсутствии разрешения на их терапевтическое использование, сознательно либо иначе – неэтично и категорически запрещено. Если подобное употребление имело место, спортсмен отстраняется от участия в соревновании, и это может привести к последующей дисквалификации.

3.3. Все лица (спортсмены, тренеры, руководители команд, врачи и др.), участвующие в соревнованиях, проводимых под юрисдикцией Федерации, должны быть полностью осведомлены относительно процедурных правил и требований антидопингового контроля, изложенных в действующих или последующих документах, выпускаемых РУСАДА.

3.4. В соответствии с пунктом 10.11.1 Общероссийских антидопинговых правил ни один спортсмен или иное лицо, в отношении которого была применена дисквалификация, не имеет права во время срока дисквалификации участвовать ни в каком качестве в спортивных соревнованиях.

4. СТРАХОВАНИЕ УЧАСТНИКОВ СОРЕВНОВАНИЙ

4.1. Участие в спортивных соревнованиях осуществляется только при наличии полиса страхования жизни и здоровья от несчастных случаев, который предоставляется в комиссию по допуску участников на каждого спортсмена.

4.2. Страхование участников спортивных соревнований осуществляется как за счет средств бюджетов Российской Федерации, так и внебюджетных средств, в соответствии с действующим законодательством Российской Федерации.

РАЗДЕЛ 2. ГРУППА СПОРТИВНЫХ ДИСЦИПЛИН, СОДЕРЖАЩИХ В СВОЕМ НАИМЕНОВАНИИ СЛОВО «МАРШРУТ»

1. ОСНОВНЫЕ ПОНЯТИЯ, ТЕРМИНЫ И ИХ ОПРЕДЕЛЕНИЯ

1.1. Спортивный туризм объединяет следующие **виды туризма**:

- автомобильный и мотоциклетный (далее также – авто-мото, средства передвижения - автомобили, мотоциклы и прочее согласно пункту 7.16.8 части 7.16 статьи 7 раздела 2 Правил);
- велосипедный (средство передвижения - велосипед);
- водный (средства сплава - катамараны, рафты, байдарки, каяки и прочее);
- горный (передвижение пешком в горах с использованием специального туристского снаряжения);

- конный (средства передвижения – лошади и другие животные, используемые для верховой езды);
- лыжный (для передвижения используются лыжи);
- парусный (для передвижения используются маломерные парусные суда);
- пешеходный (передвижение пешком с использованием туристского и специального снаряжения);
- спелео (прохождение пещер в природной среде).

В настоящих Правилах под термином «лошадь» подразумеваются представители непарнокопытных: кони, лошади, ослы, мулы, а также другие животные, используемые для верховой езды, - верблюды, яки, северные олени и т.п.

1.2. Туристско-спортивные мероприятия (далее также – ТСМ) - спортивные соревнования, тренировочные и учебно-тренировочные мероприятия, включающие в себя теоретическую и организационную части, другие мероприятия по подготовке к спортивным соревнованиям с участием спортсменов, а также мероприятия, проводимые Федерацией, региональными отделениями Федерации и ФСТ в целях популяризации спортивного туризма.

1.3. Спортивная туристская группа – группа спортсменов (два и более), имеющая право совершать прохождение классифицированного спортивного туристского маршрута в соответствии с квалификацией спортсменов, и участвующая в соревнованиях по спортивному туризму.

1.4. Спортивный туристский маршрут – путь следования в природной среде, по которому движется спортивная туристская группа, участвующая в соревновании.

1.4.1. Нитка спортивного туристского маршрута (далее – нитка маршрута) – условный графический рисунок в виде линии, отражающей топологию пути перемещения группы в природной среде по маршруту, с указанием длины дневных переходов и дат ночлегов, а также с указанием на пути движения категорированных препятствий.

1.4.2. При проведении соревнований по спортивному туризму различают понятия: **маршрут заявленный** – маршрут, планируемый к прохождению, и **маршрут пройденный** - маршрут, фактически пройденный спортивной туристской группой.

1.5. Локальные и протяженные препятствия маршрута (далее также – ЛП, ПП) - технически трудные участки местности, для безопасного преодоления (прохождения) которых необходимо иметь соответствующую физическую и техническую подготовку, обладать навыками использования специального туристского снаряжения и технических средств передвижения.

Одно из основных отличий ПП от ЛП состоит в том, что для ПП характерна значительно большая протяженность препятствий и относительно равномерное распределение физических затрат и технических навыков спортсменов – туристов на пути их прохождения. Для преодоления ЛП и ПП от спортсменов - туристов требуется владение специальными техническими приемами и умение применять знания по тактической подготовке при прохождении.

1.6. Категория трудности препятствия (далее также - к.т.) – характеристика, отражающая трудность прохождения препятствий в зависимости от необходимой для их безопасного преодоления (прохождения) физической подготовки и владения специальными навыками использования туристского снаряжения, в том числе и средств передвижения.

1.7. Категория сложности и степень сложности спортивного туристского маршрута

1.7.1. В зависимости от категории трудности включенных в маршрут препятствий, числовых значений параметров маршрута – протяженности и продолжительности активной части маршрута, а также факторов природной среды: географический район, суммарный перепад высот на маршруте, уровень воды в реке во время сплава, наличие и качество дорожного покрытия для велосипедных и авто-мото маршрутов, низкая отрицательная температура и неблагоприятные погодные условия; автономности группы при прохождении маршрута и т.п., спортивные туристские маршруты разделяются по категориям сложности (далее также – к.с.) от 1, простой, до 6 - самой сложной категории.

1.7.2. Маршруты, не содержащие категорированных препятствий, относятся к степенным маршрутам 1, 2 или 3 степени сложности (далее также – ст. с.), в порядке возрастания сложности маршрута.

1.8. Маршрутно-квалификационные комиссии. Центральная маршрутно-квалификационная комиссия

Маршрутно-квалификационные комиссии (далее также – МКК) являются структурными подразделениями Федерации, региональных отделений Федерации, ФСТ субъектов Российской Федерации. МКК могут создаваться также при государственных, ведомственных, общественных организациях, занимающихся развитием спортивного туризма в России и имеющих квалифицированные туристские кадры.

Маршрутно-квалификационная комиссия Федерации является Центральной маршрутно-квалификационной комиссией, которая, наряду с общими направлениями работы МКК, осуществляет руководство всеми региональными МКК с целью выработки единого подхода к обеспечению

безопасности проведения ТСМ, связанных с прохождением туристских маршрутов.

МКК осуществляют:

- классификацию и категорирование туристских маршрутов и препятствий;
- рассмотрение маршрутных документов и оценку соответствия квалификации и подготовленности спортивных туристских групп к прохождению заявленных маршрутов при выпуске групп на маршруты;
- контроль за группами при прохождении маршрутов;
- рассмотрение отчетных материалов и определение сложности и трудности пройденных маршрутов и препятствий;
- зачет прохождения маршрута участникам и руководителю туристской группы.

Члены МКК, имеющие квалификационную категорию спортивного судьи по спортивному туризму, могут принимать участие в судействе соревнований соответствующего статуса на различных должностях в соответствии с квалификационными требованиями к спортивным судьям по виду спорта «спортивный туризм».

1.9. Классификация и категорирование туристских маршрутов и препятствий

1.9.1. Спортивные туристские маршруты классифицируются по видам туризма (спортивным дисциплинам) и по категориям сложности.

1.9.2. Препятствия туристских маршрутов классифицируются по видам туризма и по категориям трудности.

1.9.3. Определение (установление) категории сложности маршрута и категории трудности препятствия называется категорированием.

1.9.4. Классификация и категорирование туристских маршрутов и препятствий осуществляется Маршрутно-квалификационными комиссиями Федерации и, в рамках спортивных соревнований, спортивными судьями по виду и судьями-экспертами из состава судейской коллегии в оговоренных Правилами случаях.

1.9.5. Туристские маршруты каждой спортивной дисциплины имеют свои типичные препятствия и факторы, отражающие специфику вида туризма, но маршрут любого вида туризма может включать препятствия, характерные и для других видов туризма.

1.9.6. Факторы природной среды, климатические и географические характеристики района, в котором проходит спортивный туристский маршрут, не относятся к технически трудным препятствиями, но они влияют

на трудность прохождения туристского маршрута и, следовательно, на категорию сложности этого маршрута.

1.9.7. Маршрут, состоящий из участков маршрута, характерных для разных видов туризма, называется комбинированным. Протяженность каждого участка, количество и категории трудности препятствий, расположенных на этих участках, образующих комбинированный маршрут любой категории сложности, должны пропорционально соответствовать протяженности, количеству и категории трудности препятствий, определяющих маршруты той же категории сложности для каждого вида туризма, из которых составлен комбинированный маршрут.

1.9.8. **Определяющими препятствиями** (далее также - ОП) туристского маршрута для каждой категории сложности называются препятствия, которые, при соответствии других характеристик и факторов маршрута определенным значениям, однозначно относят маршрут к одной из шести категорий сложности.

1.9.9. **Предопределяющими препятствиями** (далее также - ПОП) туристского маршрута каждой категории сложности называются препятствия, которые имеют категорию трудности на одну полукатегорию (для авто-мото, велосипедных, водных, конных, парусный маршрутов – на одну категорию) трудности ниже, чем ОП маршрута той же категории сложности. Наличие ПОП влияет на общую сложность маршрута и напряженность при его прохождении.

1.9.10. Спортивная туристская группа, заявившая маршрут на соревнования, не может включать в него препятствия, категория трудности которых превышает категорию трудности ОП для маршрутов, категории сложности которых определены Положением.

Если маршрут, заявленный спортивной туристской группой на соревнования, включает препятствия, категория трудности которых выше категории трудности ОП для установленной к.с. этого маршрута, но при этом требования Положения не нарушены, то спортивная туристская группа включается в судейский протокол вида программы соревнований, в котором заявлена. Оценка прохождения такого маршрута осуществляется в соответствии с методикой судейства. В противном случае, при нарушении требований Положения, спортивная туристская группа включается в судейский протокол с записью о нарушении соответствующих пунктов Положения. Оценка прохождения спортивной группой такого маршрута не производится.

К участникам и руководителю спортивной туристской группы, подавшей заявку на участие группы с таким маршрутом в соревновании,

предъявляются требования как при выпуске на маршрут более высокой категории сложности, для которой эти препятствия являются определяющими.

1.9.11. В отдельных видах туризма (спортивных дисциплинах) для каждой категории сложности маршрута установлены требования к набору препятствий и (или) факторов по категориям трудности и их количеству.

1.9.12. Туристские маршруты с минимальным набором препятствий и (или) факторов, и минимальными значениями других характеристик маршрута, приведенных в таблице 2.1, позволяющими категорировать маршруты определённой категорией сложности, относятся к эталонным маршрутам этой категории сложности.

1.9.13. Степенные маршруты, у которых значения параметров соответствуют значениям, указанным в таблице 2.2, относятся к эталонным маршрутам соответствующей степени сложности.

Таблица 2.1 Требования к туристским маршрутам 1-6 категории сложности по видам туризма (спортивным дисциплинам)

| Вид туризма | Параметр маршрута | Категория сложности маршрута | | | | | |
|--------------|--|------------------------------|---|---|---|---|---|
| | | 1 | 2 | 3 | 4 | 5 | 6 |
| Авто-мото | Протяженность маршрута для автомобилей, км | 1000 | 1100 | 1200 | 1300 | 1400 | 1500 |
| | Протяженность маршрута для мотоциклов, скутеров, мопедов, квадроциклов, км | 800 | 900 | 1000 | 1100 | 1200 | 1300 |
| | Протяженность маршрута для пневматиков, снегоходов, км | 200 | 300 | 400 | 500 | 600 | 800 |
| | Минимальный набор ОП | 1 к.т. 2 шт. | 1 к.т. 2 шт. + 2 к.т. 2 шт. | 2 к.т. 2 шт. + 3 к.т. 2 шт. | 2-3 к.т. 3 шт. + 4 к.т. 2 шт. | 3-4 к.т. 3 шт. + 5 к.т. 2 шт. | 4-5 к.т. 4 шт. + 6 к.т. 2 шт. |
| | Ориентировочная продолжительность активной части маршрута, дни ¹⁾ | 5 | 7 | 10 | 12 | 14 | 16 |
| Велосипедный | Протяженность маршрута, км | 300 | 400 | 500 | 650 | 800 | 900 |

| Вид туризма | Параметр маршрута | Категория сложности маршрута | | | | | |
|-------------|--|------------------------------|---|---|---|---|---|
| | | 1 | 2 | 3 | 4 | 5 | 6 |
| | Минимальный набор ОП | 1 к.т. 2 шт. | 1 к.т. 1 шт. + 2 к.т. 2 шт. | 2 к.т. 1 шт. + 3 к.т. 2 шт. | 3 к.т. 1 шт. + 4 к.т. 2 шт. | 4 к.т. 2 шт. + 5 к.т. 2 шт. | 4 к.т. 1 шт. + 5 к.т. 2 шт. + 6 к.т. 2 шт. |
| | Сложность велосипедного маршрута в баллах ²⁾ | 3 - 9 | 10 - 17 | 18 - 34 | 35 - 59 | 60 - 89 | 90 и более |
| | Ориентировочная продолжительность активной части маршрута, дни ¹⁾ | 6 | 8 | 10 | 13 | 16 | 20 |
| Водный | Протяженность водной части маршрута минимальная ³⁾ , км | 100 | 100 | 100 | 100 | 100 | 100 |
| | Минимальный набор ОП | 1 к.т. 2 шт. | 2 к.т. 2 шт. | 3 к.т. 3 шт. | 4 к.т. 3 шт. | 5 к.т. 3 шт. | 6 к.т. 3 шт. |
| | Ориентировочная продолжительность активной части маршрута, дни ¹⁾ | 4 | 5 | 7 | 9 | 10 | 10 |
| Горный | Протяженность маршрута, км | 100 | 120 | 140 | 150 | 160 | 160 |
| | Количество категорированных препятствий, не менее | 2 | 3 | 4 | 5 | 6 | 6 |
| | В том числе категорий трудности, не менее | 1А к.т. 2 шт. | 1А к.т. 1 шт. + 1Б к.т. 2 шт. | 1Б к.т. 1 шт. + 2А к.т. 2 шт. | 2А к.т. 1 шт. + 2Б к.т. 2 шт. | 2Б к.т. 1 шт. + 3А к.т. 2 шт. | 3А к.т. 1 шт. + 3Б к.т. 2 шт. ⁴⁾ |
| | Ориентировочная продолжительность активной части маршрута, дни ¹⁾ | 6 | 8 | 10 | 12 | 14 | 15 |
| Конный | Протяженность маршрута ³⁾ , км | 100 | 140 | 180 | 220 | – | – |
| | Интенсивность ⁵⁾ в баллах, не менее | 15 | 20 | 25 | 30 | – | – |
| | Ориентировочная продолжительность активной части маршрута, дни ¹⁾ | 6 | 8 | 10 | 12 | - | - |

| Вид туризма | Параметр маршрута | Категория сложности маршрута | | | | | |
|-------------|--|------------------------------|---|---|----------------------------------|----------------------------------|--------------------------------------|
| | | 1 | 2 | 3 | 4 | 5 | 6 |
| Лыжный | Протяженность маршрута, км | 100 | 140 | 180 | 210 | 240 | 270 |
| | Протяженность маршрута эквивалентная ⁶⁾ , км | 100 | 140 | 230 | 340 | 450 | 600 |
| | Ориентировочная продолжительность активной части маршрута, дни ¹⁾ | 6 | 8 | 10 | 13 | 16 | 20 |
| Парусный | Протяженность маршрута эквивалентная ⁷⁾ , км | 150 | 250 | 350 | 500 | 700 | 1000 |
| | Район плавания ⁸⁾ | речной | речной, озерный | озерный, морской | морской | морской открытый морской | открытый морской, открытый океанский |
| | Минимальный набор ОП | 1 к.т. – 3 шт. | 2 к.т. - 2 шт. | 3 к.т. - 2 шт. | 3 к.т. – 1 шт. 4 к.т. - 2 шт. | 4 к.т. – 1 шт. 5 к.т. - 2 шт. | 5 к.т. – 1 шт. 6 к.т. - 2 шт. |
| | Ориентировочная продолжительность активной части маршрута, дни ¹⁾ | 6 | 8 | 10 | 12 | 16 | 20 |
| Пешеходный | Протяженность маршрута, км | 100 | 120 | 140 | 170 | 210 | 250 |
| | Сложность пешеходного маршрута в баллах ⁹⁾ | 7-20 | 21-59 | 60-94 | 95-134 | 135-184 | 185 и более |
| | Ориентировочная продолжительность активной части маршрута, дни ¹⁾ | 6 | 8 | 10 | 13 | 16 | 20 |
| Спелео | Общее количество пещер, не менее | 4 | 3 | 2 | 1 | 1 | 1 |
| | Минимальный набор пещер по категориям трудности | 1 к.т. 4 шт. | 2А к.т. 2 шт. + 2Б к.т. 1 шт. | 3А к.т. 1 шт. + 3Б к.т. 1 шт. | 4А, 4Б к.т. 1 шт. | 5А, 5Б к.т. 1 шт. | 6 к.т. 1 шт. |
| | Ориентировочная продолжительность активной части маршрута, дни ¹⁾ | 6 | 8 | 10 | 13 | 15 | 16 |

- 1) - продолжительность активной части маршрута может быть снижена от указанной в таблице 2.1 в зависимости от квалификации спортсменов, подготовленности группы, характеристик маршрута и его особенностей, типа и характеристик используемых транспортных средств, парусных судов, средств сплава, наличия иных факторов, но не более чем: для 1, 2, 3 к.с. на 2 дня, 4, 5 к.с. на 3 дня, 6 к.с. на 4 дня; для водных маршрутов 1, 2 и 3 к.с. снижение продолжительности активной части маршрута не допускается, с учетом требования, изложенного во втором абзаце пункта 1.9.14.6 раздела 2 Правил, снижение допускается для маршрутов 4 к.с. не более чем на 1 день, для 5, 6 к.с. - не более чем на 2 дня;
- 2) - сложность велосипедного маршрута в баллах (С) определяется на основании количественной оценки ОП маршрута по формуле: $C = S * I * A$, где
 - S – числовое значение, отражающее суммарную трудность ОП на маршруте и необходимость наличия соответствующей квалификации у спортсменов для выбора и исполнения технических приемов при преодолении ПП,
 - I – числовое значение, отражающее уровень физических затрат при прохождении маршрута, уровень тактической и технической подготовки спортсменов туристской группы; определяется отношением среднесуточного перемещения на маршруте, с учетом иных факторов, к нормативному значению среднесуточного перемещения,
 - A – числовое значение, отражающее характеристику автономности маршрута, определяемое суммой средневзвешенных значений, выведенных эмпирическим путем, для участков маршрута с различной степенью автономности;
- 3) – протяженность конного маршрута и водной части водного маршрута с учетом требований пункта 1.9.14.5 раздела 2 Правил;
- 4) - допускается замена второго препятствия 3Б к.т. горного маршрута на два препятствия (второе и третье) 3А к.т.;
- 5) – интенсивность движения на конном маршруте определяется на основании количественной оценки протяженности и продолжительности;
- 6) - протяженность лыжного маршрута эквивалентная - условная протяженность, учитывающая протяженность маршрута, перепад высот и наличие препятствий (ЛП и ПП) на маршруте. Эквивалентная протяженность (ЭП) определяется по формуле:
 $ЭП = П + К \times ТС$, где:
 - П - протяженность маршрута реальная (км),
 - $ТС = В + Т$ - техническая сумма, эквивалентная пути, учитывающая общий перепад высот более 40 м в километрах (В) и преодоление категорированных ЛП и ПП (Т),
 - $К = 5$ - эмпирический коэффициент;
- 7) - протяженность парусного маршрута эквивалентная - условная протяженность, учитывающая протяженность маршрута, а также тип и размеры парусного судна;
- 8) - классификация районов плавания: Р - речной, О - озерный, М - морской, ОМ - открытый морской, ОО - открытый океанский приводится на основе принятых нормативов Российского Речного регистра и международной яхтенной классификации World Sailing;
- 9) - сложность пешеходного маршрута в баллах (С) определяется на основании количественной оценки ОП и иных факторов маршрута по формуле:
 $C = Л + П + Ф$, где:
 - Л – количество баллов, отражающее суммарную трудность локальных препятствий маршрута, засчитываемых для определения его категории сложности, и необходимость наличия соответствующей квалификации у спортсменов, для выбора и исполнения технических приемов при преодолении ЛП,
 - П – количество баллов, отражающее уровень физических затрат нахождение ПП маршрута, засчитываемых для определения его категории сложности,

Ф – количество баллов, отражающее такие характеристики маршрута как суммарный перепад высот на маршруте и автономность маршрута, а также географические и климатические характеристики района, в котором проходит маршрут.

Примечание – Требования к туристским маршрутам 1-6 к.с. спортивной дисциплины «маршрут-комбинированный (1-6 категория)» по протяженности, количеству и к.т. препятствий определяются параметрами маршрутов, соответствующих к.с. тех видов туризма, из которых состоит комбинированный маршрут.

Таблица 2.2 Требования к туристским маршрутам 1-3 степени сложности по видам туризма (спортивным дисциплинам)

| Степень сложности маршрута (ст.с.) | Виды маршрутов | Протяженность маршрута, км | Продолжительность маршрута, дней |
|------------------------------------|--------------------|----------------------------|----------------------------------|
| 1 | Пешеходные, лыжные | 30 | 3-5 |
| | Пешеходные в горах | 25 | |
| | Велосипедные | 50 | |
| | Водные | 25 | |
| | Конные | 40 | |
| 2 | Пешеходные, лыжные | 50 | 4-6 |
| | Пешеходные в горах | 40 | |
| | Велосипедные | 80 | |
| | Водные | 40 | |
| | Конные | 60 | |
| 3 | Пешеходные, лыжные | 75 | 5-8 |
| | Пешеходные в горах | 60 | |
| | Велосипедные | 120 | |
| | Водные | 55 | |
| | Конные | 80 | |

1.9.14. Параметры маршрута нормативные и рекомендованные

1.9.14.1. К нормативному параметру спортивного туристского маршрута, определяющему категорию сложности маршрута, относится протяженность активной части маршрута, к рекомендованному параметру маршрута – продолжительность активной части маршрута.

В некоторых видах туризма (спортивных дисциплинах) к нормативным параметрам туристского маршрута относится также набор препятствий (факторов) маршрута.

1.9.14.2. **Протяженность активной части маршрута** (далее также - протяженность маршрута) - протяженность в километрах нитки маршрута, планируемого для прохождения или уже пройденного пешком или иным способом, с использованием средств передвижения, характерных для вида туризма (спортивной дисциплины). Вычисленное значение протяженности маршрута округляется до целого числа километров в большую сторону.

1.9.14.3. Протяженность маршрута измеряется по топографической карте масштаба 1:100000 вручную измерительным инструментом, или с

помощью общедоступного программного продукта, или интернет-ресурса, предназначенного для работы с картографическим материалом и данными спутниковой съемки. Для сильнопересеченной местности (многочисленные перепады высот: подъемы и спуски; элементы рельефа, затрудняющие прямолинейное движение) полученный результат умножается на коэффициент 1,2.

Повторное прохождение участка местности на одном спортивном маршруте при определении протяженности этого маршрута не учитывается.

1.9.14.4. Для отнесения маршрута к той или иной категории (степени) сложности протяженность активной части маршрута должна соответствовать или быть выше нормативной протяженности, указанной в таблице 2.1 (в таблице 2.2) для соответствующей категории (степени) сложности.

1.9.14.5. Для всех маршрутов, кроме водных, комбинированных и конных, при превышении количества ОП или при превышении значения параметра, учитывающего наличие категорированных препятствий на маршруте, по отношению к значениям, указанным в таблице 2.1, и (или) при наличии дополнительных факторов маршрута допускается снижение требования к протяженности маршрута по сравнению с нормативной, но не более чем на 25%, в зависимости от величины превышения количества ОП и наличия дополнительных факторов.

1.9.14.6. **Продолжительность активной части маршрута** (далее также - продолжительность маршрута), приведенная в таблице 2.1 и в таблице 2.2, определяет число календарных дней, необходимых для прохождения эталонного маршрута спортивной туристской группой со средним уровнем подготовки. Значения продолжительности являются рекомендуемыми.

Для выполнения спортивными туристскими группами требований безопасного прохождения маршрута сокращение продолжительности прохождения эталонных маршрутов 1-6 к.с. не должно превышать числа дней, приведенного в сноске 1 к таблице 2.1. При этом сокращение продолжительности водной части водного маршрута допускается только при условии наличия у спортсменов группы опыта прохождения водных маршрутов (у руководителя - опыта руководства) той же к.с., что и у данного маршрута. Сокращение продолжительности прохождения эталонных маршрутов 1-3 ст.с. не должно превышать 2-х дней от рекомендованной в таблице 2.2.

Продолжительность прохождения конкретного маршрута может быть больше рекомендованной за счет увеличения протяженности маршрута по сравнению с нормативной или за счет увеличения количества препятствий

(факторов) различных к.т. в сравнении с минимально необходимым набором препятствий (факторов) для соответствующей к.с. маршрута, а так же за счет возникновения различных возможных ситуаций на маршруте, ухудшения климатических или погодных условий в районе маршрута и пр.

1.9.15. Наиболее распространенными категорированными препятствиями, характерными для туристских маршрутов разных видов туризма (спортивных дисциплин), являются:

- для горных маршрутов: перевалы, вершины, траверсы вершинных гребней и горных хребтов;

- для водных маршрутов: речные перекаты, шиверы, пороги и каскады порогов, водопады;

- для парусных маршрутов – протяженные открытые участки, на которых подход к берегу или укрытию невозможен, участки, прохождение которых требует большой удаленности судна от ближайшего укрытия (стоянки), в сочетании с географическими, климатическими и ветро-волновыми особенностями района плавания (течения, сулои, температурный режим воздуха и воды, наличие ледовых полей, повторяемость шквалов и штормов, высота волны);

- для спелео маршрутов: пещеры или участки пещеры - колодцы, локальные узости, водные преграды – сифоны и другие препятствия;

- для пешеходных маршрутов: локальные препятствия – водные переправы, каньоны, перевалы, вершины, траверсы хребтов; протяженные препятствия - труднопроходимые участки растительности, россыпи камней, заболоченные участки, тундровые и песчаные пространства, заснеженные и ледовые участки;

- для лыжных туристских маршрутов: перевалы, вершины, траверсы хребтов, каньоны, ледопады – замерзшие водопады на руслах рек, наледи и участки припайного льда с трещинами, разводьями и полями торошения, труднопроходимые участки леса, тундры, открытые арктические пространства;

- для велосипедных маршрутов: протяженные препятствия – участки маршрута, характеризующиеся трудностью преодоления этих участков в зависимости от дорожного покрытия, перепада высоты, крутизны подъемов и спусков, требующей от участников спортивной туристской группы соответствующего уровня владения техникой передвижения на велосипеде, а длина участков – протяженность препятствий имеет граничные значения минимальное и максимальное; локальные препятствия, имеющие четкие границы и характеризующиеся отсутствием дороги или тропы, пригодной

для передвижения на велосипеде, водные переправы, болота, непроезжее бездорожье и т.п.;

- для авто-мото маршрутов: непродолжительные подъёмы и спуски с различными величинами уклона, водные пространства, русла рек и речные броды, заболоченные участки, овраги и лесные завалы, траверсы склонов, протяженные участки дорог с различным типом покрытия и без покрытия, горные серпантины, заснеженные дороги общего пользования, лесные заснеженные дороги, протяженные участки снежной «целины» и песчаные пространства, требующие при их преодолении соответствующего уровня технического мастерства вождения транспортных средств и, как правило, использования специального снаряжения или оборудования.

1.9.16. Иные требования к планируемому и пройденному спортивному туристскому маршруту в разных видах туризма (спортивных дисциплинах) при его категорировании

1.9.16.1. Основная часть маршрута должна быть линейной или кольцевой (одно кольцо) протяженностью не менее 75% от нормативной для соответствующей категории (степени) сложности любого спортивного туристского маршрута, за исключением водных и спелео маршрутов, и содержать наиболее сложные препятствия маршрута (например, для горных маршрутов – сквозное прохождение не менее одного препятствия наивысшей категории трудности для маршрута данной категории сложности).

1.9.16.2. Радиальным выходом считается небольшой, относительно всего маршрута, участок маршрута с возвращением в ту же точку. Расстояния и естественные препятствия, пройденные в кольцевых радиальных выходах (с возвращением по другому пути) засчитываются полностью, а пройденные в линейных радиальных выходах (с возвращением по тому же пути) – в одну сторону.

1.9.16.3. Маршруты должны быть, как правило, непрерывными и без пребывания в населенном пункте без необходимости более одного дня.

В отдельных случаях допускается использование транспортных средств или животных для перемещения спортивной туристской группы для связки частей маршрута: рек, пещер, горных массивов и т.п.

При оценке спортивными судьями прохождения участниками соревнований туристских маршрутов предпочтение отдается непрерывным маршрутам, пройденным автономно без использования поддержки транспортом, с преобладающим прохождением ОП в основном линейном участке маршрута, что отражается в оценке баллами в соответствии с методикой судейства.

2. СПОРТИВНЫЕ ДИСЦИПЛИНЫ

2.1. В группе спортивных дисциплин «маршрут» определяются результаты соревнований в следующих спортивных дисциплинах:

- маршрут - водный (1-6 категория);
- маршрут - горный (1-6 категория);
- маршрут - комбинированный (1-6 категория);
- маршрут - лыжный (1-6 категория);
- маршрут - на средствах передвижения (1-6 категория);
- маршрут - парусный (1-6 категория);
- маршрут - пешеходный (1-6 категория);
- маршрут - спелео (1-6 категория).

Примечания.

1. Соревнования по спортивной дисциплине «маршрут - на средствах передвижения (1-6 категория)» проводятся с разделением по видам программы соревнований маршрутов следующих видов туризма: авто-мото, велосипедный, конный.

2. При проведении соревнований по спортивной дисциплине «маршрут - комбинированный (1-6 категория)» в положении о соревнованиях должны быть определены виды туризма, к которым могут относиться участки маршрута, составляющие комбинированный маршрут.

3. ХАРАКТЕР ПРОВЕДЕНИЯ СОРЕВНОВАНИЙ

3.1. Характер соревнований по группе спортивных дисциплин «маршрут» - командный.

3.2. Участники соревнований выступают спортивными туристскими группами. Спортсмены группы представляют один субъект Российской Федерации, муниципальное образование, коллектив физической культуры.

3.3. Спортсмены туристской группы стартуют одновременно и проходят маршрут, взаимодействуя между собой, используя технические навыки, тактические и технические приемы, обеспечивающие совместное безопасное прохождение маршрута всеми участниками.

3.4. Количество спортивных туристских групп и общее число спортсменов от одной команды (командирующей организации) в каждом виде программы соревнований оговариваются в Положении о конкретном соревновании.

3.5. Количество спортсменов в туристской группе зависит от спортивной дисциплины, к.с. маршрута, используемых технических средств передвижения на маршруте и составляет, как правило, от 2 до 16 человек.

Требования по минимальному количеству спортсменов в туристской группе приведены в таблицах 2.4-2.9 части 5.2 статьи 5 раздела 2 Правил.

3.6. Руководитель спортивной туристской группы определяется добровольным решением участников группы, или по представлению тренера спортивной группы назначается командующей организацией. При этом возраст, спортивная квалификация и туристский опыт руководителя должны соответствовать требованиям Правил.

3.7. Спортивные соревнования, если иное не оговорено в Положении, проводятся на классифицированных спортивных туристских маршрутах, пройденных кем-либо ранее, и на маршрутах, у которых весь маршрут или отдельные участки маршрута проходятся впервые.

При этом каждая спортивная туристская группа имеет право самостоятельно выбрать в соответствии с квалификацией спортсменов маршрут ранее пройденный, или не пройденный, или пройденный частично.

3.8. Судейство соревнований в спортивных дисциплинах группы дисциплин «маршрут» проводится по итогам прохождения спортивными группами спортивных туристских маршрутов.

3.9. Соревнования проводятся в один тур: прохождение одной спортивной группой одного туристского маршрута.

4. СИСТЕМА ПРОВЕДЕНИЯ СОРЕВНОВАНИЙ

4.1. В соревнованиях по спортивному туризму в группе дисциплин «маршрут» используется система непосредственного определения мест участников соревнования – спортивных туристских групп путем ранжирования результатов, а результаты соревнующихся участников оцениваются спортивными судьями-экспертами в баллах.

4.2. Система проведения спортивных соревнований позволяет выделять отдельные виды программы соревнований и допускает:

- проведение соревнований как по одной, так и одновременно по нескольким спортивным дисциплинам с отдельным подведением итогов;
- проведение соревнований по каждой спортивной дисциплине на маршрутах одной категории сложности или на маршрутах разных категорий сложности, с возможностью выбора категории сложности маршрута спортсменами туристской группы в зависимости от их квалификации;
- проведение соревнований соответствующего статуса по разным возрастным группам: мальчики, девочки; юноши, девушки; юниоры, юниорки; мужчины, женщины;
- проведение соревнований среди студентов.

4.3. Соревнования среди спортсменов без ограничения верхней границы возраста всероссийского статуса проводятся на спортивных туристских маршрутах 4-6 к.с., межрегиональные соревнования

федерального округа, двух и более федеральных округов проводятся на маршрутах 3-5 к.с., другие межрегиональные соревнования – на маршрутах 1-4 к.с., соревнования статуса субъекта Российской Федерации проводятся на маршрутах 1-4 к.с. и 1-3 ст.с., муниципальные соревнования - на маршрутах 1-3 к.с. и 1-3 ст.с.

4.4. Соревнования в возрастных группах юниоры, юниорки и юноши, девушки проводятся на спортивных туристских маршрутах 1-3 к.с., соревнования в возрастной группе мальчики, девочки – на маршрутах 1 к.с., 1-3 ст.с.

Всероссийские соревнования в возрастной группе юниоры, юниорки среди студентов проводятся на спортивных туристских маршрутах 1-3 к.с. или на маршрутах 3-4 к.с.

4.5. Туристские группы, прошедшие степенные маршруты, участвуют в соревнованиях по соответствующим спортивным дисциплинам, в которых представлены как степенные маршруты, так и маршруты 1 к.с.

4.6. Квалификационный ранг соревнований характеризует технический уровень спортивных туристских групп, участвовавших в соревнованиях. Квалификационный ранг определяется суммой рейтинговых баллов, начисленных спортивным туристским группам, занявшим на соревнованиях первые 6 мест.

Рейтинговый балл спортивной туристской группы определяется в соответствии с к.с. маршрута, пройденного этой группой на соревнованиях.

Квалификационный ранг отражает квалификацию спортсменов туристских групп, участвующих в соревнованиях. Квалификационный ранг соревнований можно использовать при формировании рейтинга спортсменов, при выработке процедуры отбора спортсменов в составы сборных команд, а также при разработке ЕВСК по спортивному туризму.

5. ТРЕБОВАНИЯ К УЧАСТНИКАМ СОРЕВНОВАНИЙ

5.1. Половые и возрастные группы спортсменов

5.1.1. Состав спортивной туристской группы может быть мужским, женским, либо смешанным.

5.1.2. Половые и возрастные группы, в которых проводятся соревнования по спортивному туризму группы спортивных дисциплин «маршрут», приведены в таблице 2.3.

Таблица 2.3 Возрастные группы участников соревнований

| Возрастная группа | Возраст, лет |
|-------------------|--------------|
| мальчики, девочки | 10 - 12 |
| юноши, девушки | 13 – 16 |
| юниоры, юниорки | 17 – 21 |
| юниоры, юниорки | 17 – 25 * |
| мужчины, женщины | 22 и старше |

* Всемирная универсиада, первенство мира среди студентов, всероссийская универсиада, всероссийские спортивные соревнования среди студентов, включенные в ЕКП, проводятся в возрастной группе юниоры, юниорки 17-25 лет.

Для участия в спортивных соревнованиях спортсмен должен достичь установленного возраста в календарный год проведения спортивных соревнований.

Участниками соревнований в каждой возрастной группе являются:

- группа мальчики, девочки - участники соревнований мужского и женского пола, возраст которых по состоянию на 31 декабря года проведения соревнований от 10 до 12 лет включительно;

- группа юноши, девушки - участники соревнований мужского и женского пола, возраст которых по состоянию на 31 декабря года проведения соревнований от 13 до 16 лет включительно;

- группа юниоры, юниорки - участники соревнований мужского и женского пола, возраст которых по состоянию на 31 декабря года проведения соревнований от 17 до 21 года включительно;

- группа юниоры, юниорки (студенты) - участники соревнований среди студентов мужского и женского пола, возраст которых по состоянию на 31 декабря года проведения соревнований от 17 до 25 лет включительно;

- группа мужчины, женщины - участники соревнований мужского и женского пола, которым по состоянию на 31 декабря исполнилось 22 года и старше, без ограничения верхней границы возраста.

5.1.3. В зависимости от статуса соревнований, а также от к.с. маршрутов, на которых они проводятся, в отдельных спортивных дисциплинах могут устанавливаться ограничения к минимальному возрасту спортсменов, что отражается в Положении о соревнованиях.

5.2. Требования к спортсменам, спортивной туристской группе, средствам сплава и средствам передвижения

5.2.1. Общие требования к возрасту спортсменов, минимальному составу спортивной туристской группы, туристскому опыту участников и руководителя группы, количеству средств сплава или средств передвижения в зависимости от к.с. маршрута и вида туризма (спортивной дисциплины) приведены в таблицах 2.4-2.9 данной части.

Участники группы, совершающей спортивный туристский маршрут, в котором предусмотрено прохождение категорированных ЛП (ПП), должны иметь опыт прохождения, а руководитель группы - опыт руководства прохождением аналогичных ЛП (ПП): для горных, лыжных, пешеходных и спелео маршрутов не более чем на одну полукатегорию трудности, для авто-мото, велосипедных, водных, конных, парусных маршрутов - не более чем на одну категорию трудности ниже максимальной категории трудности ЛП (ПП) для к.с. заявленного маршрута. Руководитель группы должен иметь так же опыт прохождения ЛП (ПП) максимальной к.т. для заявленного маршрута в качестве участника или руководителя.

5.2.2. Руководитель спортивной туристской группы, совершающей категорированный маршрут, должен иметь опыт руководства прохождением спортивного туристского маршрута предшествующей к.с. и опыт участия в прохождении маршрута той же к.с. в том же виде туризма.

Участник спортивной туристской группы должен иметь опыт прохождения маршрута предыдущей категории сложности в том же виде туризма. Для участия в маршруте 1 к.с. участник должен иметь опыт прохождения степенных маршрутов любого вида туризма.

Руководитель (участник) спортивной туристской группы должен иметь отвечающий требованиям, приведенным в таблицах 2.4-2.9 данной части, опыт руководства маршрутом (участник - опыт прохождения маршрута) в условиях, аналогичных условиям прохождения планируемого маршрута.

5.2.2.1. Для руководства маршрутом 6 к.с. по согласованию с членами МКК - судьями по виду допускается замена требования к руководителю группы – руководство маршрутом 5 к.с. и участие в маршруте 6 к.с. на требование – наличие руководства двумя маршрутами 5 к.с. соответствующего вида туризма.

5.2.2.2. При количестве шесть и более спортсменов в туристской группе, совершающей маршрут 2-5 к.с. (авто-мото, конный: 2-4 к.с.) по согласованию с членами МКК - судьями по виду одна треть участников группы может иметь опыт прохождения маршрута в том же виде туризма на

две категории ниже, чем к.с. заявленного маршрута. Для участия в маршруте 2 к.с. – опыт прохождения степенных маршрутов любого вида туризма.

Эти спортсмены должны иметь опыт прохождения ЛП (ПП) не более чем на две полукатегории трудности (для авто-мото, велосипедных, водных, конных, парусных маршрутов - на две к.т.) ниже максимальной категории трудности ЛП (ПП) заявленного маршрута.

5.2.2.3. В качестве участника спортивной туристской группы, совершающей маршрут 2-5 к.с., может быть допущен спортсмен, имеющий опыт прохождения маршрута заявленной к.с. в другом виде туризма и опыт прохождения двух ЛП (ПП) не более, чем на одну полукатегорию трудности (для водных и парусных маршрутов – на одну к.т., для велосипедных маршрутов - на одну к.т. ПП) ниже максимальной категории трудности ЛП (ПП) заявленного маршрута.

5.2.3. В отдельных случаях для обеспечения безопасного прохождения заявленного маршрута в спортивной туристской группе может быть определен (назначен) заместитель руководителя группы. В частности, если на маршруте предусмотрено (запланировано) кратковременное разделение группы, то на этапе выпуска спортивной туристской группы на маршрут должен быть определен заместитель руководителя группы.

5.2.3.1. В спортивной туристской группе, совершающей маршрут 6 к.с., наличие заместителя руководителя группы является обязательным.

5.2.3.2. При участии спортивной туристской группы в соревнованиях с ограничением верхней границы возраста в возрастных группах мальчики, девочки и юноши, девушки наличие заместителя руководителя спортивной туристской группы обязательно.

5.2.3.3. Наличие заместителя руководителя спортивной туристской группы отражается в маршрутных документах группы.

Таблица 2.4 Требования к возрасту, туристскому опыту участников и руководителя, минимальному составу туристской группы для маршрутов пешеходных, лыжных, горных и спелео

| Категория (степень) сложности маршрута | Минимально необходимый опыт участия (У) и руководства (Р) на маршрутах данного вида, к.с. | | | Минимальный возраст, лет | | Минимальный состав группы, человек |
|--|---|---------------------|-------------------------------------|-----------------------------|---------------------------------|------------------------------------|
| | Участник | Руководитель | | Участник (по году рождения) | Руководитель (по дате рождения) | |
| | | У | Р | | | |
| 1-3 ст.с. | - | ст.с. | - | 10 | 18 | 4 |
| 1 к.с. | ст.с. | 1 | ст.с. | 11 ¹ | 18 | 4, (2) ⁴ |
| 2 к.с. | 1 | 2 | 1 | 13 ¹ | 18 | 4, (2) ⁴ |
| 3 к.с. | 2 | 3 | 2 | 15 ¹ | 18 | 4 |
| 4 к.с. | 3 | 4 | 3 | 16 ¹ | 19 | 4 |
| 5 к.с. | 4, (5) ² | 5 | 4, (5) ² | 17 ¹ | 19 | 6, (4) ² |
| 6 к.с. | 5, (6) ² | 6, (5) ³ | 5 ² , (2x5) ³ | 18 | 20 | 6, (4) ² |

1) - требования к минимальному возрасту могут быть снижены на один год для спортсменов, имеющих специальную подготовку в учебных туристских и спортивных школах, в образовательных учреждениях дополнительного образования, спортивных секциях и клубах, специализирующихся на спортивном туризме;

2) - при составе группы 4 или 5 человек должны выполняться также требования пункта 5.2.4 раздела 2 Правил;

3) - согласно пункту 5.2.2.1 при условии выполнения требования пункта 5.2.4 раздела 2 Правил;

4) - на пешеходных и спелео маршрутах при выполнении требования пункта 5.2.6 раздела 2 Правил.

Примечания.

1. Числовое значение, указанное в полях таблицы в скобках, применяется при выполнении сформулированных условий и пунктов Правил, указанных в соответствующих сносках.

2. Запись 2x5 означает – два маршрута 5 к.с.

3. Запись ст.с. означает – любой степенной маршрут.

Таблица 2.5 Требования к возрасту, туристскому опыту участников и руководителя, минимальному составу туристской группы, количеству средств сплава для маршрутов водных

| Категория (степень) сложности маршрута | Минимально необходимый опыт участия (У) и руководства (Р) на маршрутах данного вида, к.с. | | | Минимальный возраст, лет | | Минимальный состав группы, человек | Минимальное количество средств сплава |
|--|---|---------------------|-------------------------------------|-----------------------------|---------------------------------|------------------------------------|---------------------------------------|
| | Участник | Руководитель | | Участник (по году рождения) | Руководитель (по дате рождения) | | |
| | | У | Р | | | | |
| 1-3 ст.с. | - | ст.с. | - | 10 | 18 | 4 | 1 |
| 1 к.с. | ст.с. | 1 | ст.с. | 11 ¹ | 18 | 4, (2) ⁴ | 1 ⁴ |
| 2 к.с. | 1 | 2 | 1 | 13 ¹ | 18 | 4, (2) ⁴ | 1 ⁴ |
| 3 к.с. | 2 | 3 | 2 | 15 ¹ | 18 | 4 | 1 |
| 4 к.с. | 3 | 4 | 3 | 16 ¹ | 19 | 4 | 2, (1) ⁵ |
| 5 к.с. | 4, (5) ² | 5 | 4, (5) ² | 17 ¹ | 19 | 6, (4) ² | 2, (1) ⁵ |
| 6 к.с. | 5, (6) ² | 6, (5) ³ | 5 ² , (2x5) ³ | 18 | 20 | 6, (4) ² | 2 |

¹⁾ - требования к минимальному возрасту могут быть снижены на один год для спортсменов, имеющих специальную подготовку в учебных туристских и спортивных школах, в образовательных учреждениях дополнительного образования, спортивных секциях и клубах, специализирующихся на спортивном туризме;

²⁾ - при составе группы 4 или 5 человек должны выполняться также требования пункта 5.2.4 раздела 2 Правил;

³⁾ - согласно пункту 5.2.2.1 при условии выполнения требования пункта 5.2.4 раздела 2 Правил;

⁴⁾ – кроме водных маршрутов, проводимых на байдарках двойках и при выполнении требования пункта 5.2.6 раздела 2 Правил;

⁵⁾ – при выполнении требования пункта 5.2.8 раздела 2 Правил.

Примечания:

1. Числовое значение, указанное в полях таблицы в скобках, применяется при выполнении сформулированных условий и пунктов Правил, указанных в соответствующих сносках.

2. Запись 2x5 означает – два маршрута 5 к.с.

3. Запись ст.с. означает – любой степенной маршрут.

Таблица 2.6. Требования к возрасту, туристскому опыту участников и руководителя, минимальному составу туристской группы для маршрутов на средствах передвижения, средство передвижения - велосипед

| Категория (степень) сложности маршрута | Минимально необходимый опыт участия (У) и руководства (Р) на маршрутах данного вида, к.с. | | | Минимальный возраст, лет (по дате рождения) | | Минимальны й состав группы, человек |
|---|---|----------------------|------------------------|---|------------------------|--|
| | Участник | Руководитель | | Участник | Руководитель | |
| | | У | Р | | | |
| 1 ст.с. | - | ст.с. | - | 14, (10) ²⁾ | 18 | 6 |
| 2 ст.с. | - | ст.с. | - | 14, (11) ²⁾ | 18 | 6 |
| 3 ст.с. | - | ст.с. | 1-2 ст.с. | 14, (12) ²⁾ | 18, (19) ³⁾ | 6 |
| 1 к.с. | ст.с. | 1 | ст.с. | 14, (13) ²⁾ | 18, (19) ³⁾ | 2, (6) ³⁾ |
| 2 к.с. | 1 | 2 | 1 | 14 | 18, (20) ³⁾ | 2, (6) ³⁾ |
| 3 к.с. | 2 | 3 | 2 | 15 | 18, (21) ³⁾ | 2, (6) ³⁾ |
| 4 к.с. | 3 | 4 | 3 | 16 | 19 | 4, (3) ⁴⁾ |
| 5 к.с. | 4 | 5 | 4 | 17 | 20 | 4, (3) ⁴⁾ |
| 6 к.с. | 5 | 6, (5) ¹⁾ | 5, (2x5) ¹⁾ | 18 | 21 | 4 |

1) – согласно пункту 5.2.2.1 раздела 2 Правил;

2) – при выполнении требования пункта 5.2.7 раздела 2 Правил;

3) – на соревнованиях в возрастной группе юноши, девушки;

4) – при выполнении требований пункта 5.2.5 раздела 2 Правил;

Примечания:

1. Числовое значение, указанное в полях таблицы в скобках, применяется при выполнении сформулированных условий и пунктов Правил, указанных в соответствующих сносках.

2. Запись 2x5 означает – два маршрута 5 к.с.

3. Запись ст.с. означает – любой степенной маршрут.

Таблица 2.7 Требования к возрасту, туристскому опыту участников и руководителя, минимальному составу туристской группы, количеству транспортных средств (ТС) для маршрутов на средствах передвижения, средство передвижения – авто-мото

| Категория (степень) сложности маршрута | Минимально необходимый опыт участия (У) и руководства (Р) на маршрутах данного вида, к.с. | | | Минимальный возраст, лет (по дате рождения) | | Минимальный состав группы, человек | Минимальное количество ТС | |
|--|---|---------------------|-----------------------|---|--------------|------------------------------------|---------------------------|-------------|
| | Участник | Руководитель | | Участник | Руководитель | | мотоциклов | автомобилей |
| | | У | Р | | | | | |
| 1 к.с. | ОВ ¹ | 1 | ОВ ¹ | 16, (18) ⁴ | 18 | 4, (2) ⁵ | 1 ⁵ | 1 |
| 2 к.с. | 1 | 2 | 1 | 16, (18) ⁴ | 18 | 4, (2) ⁵ | 1 ⁵ | 1 |
| 3 к.с. | 2 | 3 | 2 | 16, (18) ⁴ | 18 | 4 | 2 | 1 |
| 4 к.с. | 3 | 4 | 3 | 18 | 19 | 4 | 2 | 2 |
| 5 к.с. | 4 (5) ² | 5 | 4, (5) ² | 18 | 20 | 6, (4) ² | 3 | 2 |
| 6 к.с. | 5 (6) ² | 6, (5) ³ | 5, (2x5) ³ | 18 | 21 | 6, (4) ² | 3 | 2 |

1) – требуется наличие опыта управления (вождения) (ОВ) соответствующим транспортным средством не менее 1 года;

2) - при составе группы 4 или 5 человек должны выполняться также требования пункта 5.2.4 раздела 2 Правил;

3) - согласно пункту 5.2.2.1 при условии выполнения требования пункта 5.2.4 раздела 2 Правил;

4) – согласно требованиям Федерального закона "О безопасности дорожного движения" от 10.12.1995 N 196-ФЗ для категорий транспортных средств А1 и М - с 16 лет, для категорий А, В, С и подкатегорий В1 и С1 - с 18 лет.;

5) – согласно пункту 5.2.6 раздела 2 Правил.

Примечания:

1. Числовое значение, указанное в полях таблицы в скобках, применяется при выполнении сформулированных условий и пунктов Правил, указанных в соответствующих сносках.

2. Запись 2x5 означает – два маршрута 5 к.с.

3. К соревнованиям на маршрутах 1-3 к.с. с использованием транспортных средств категории А, В, С и подкатегорий В1 и С1 в состав туристской группы могут быть допущены спортсмены, достигшие 15 лет, в качестве штурмана-стажера или механика-стажера в количестве один стажер на два транспортных средства. Возраст водителя транспортного средства с участником-стажером должен быть не моложе 18 лет.

Таблица 2.8 Требования к возрасту, туристскому опыту участников и руководителя, минимальному составу туристской группы, количеству парусных судов для маршрутов парусных

| Категория (степень) сложности маршрута | Минимально необходимый опыт участия (У) и руководства (Р) на маршрутах данного вида, к.с. | | | Минимальный возраст, лет (по дате рождения) | | Минимальный состав группы, человек | Минимальное количество ТС | |
|--|---|---------------------|-----------------------|---|--------------|------------------------------------|---------------------------|-------------|
| | Участник | Руководитель | | Участник | Руководитель | | мотоциклов | автомобилей |
| | | У | Р | | | | | |
| 1 к.с. | ОВ ¹ | 1 | ОВ ¹ | 16, (18) ⁴ | 18 | 4, (2) ⁵ | 1 ⁵ | 1 |
| 2 к.с. | 1 | 2 | 1 | 16, (18) ⁴ | 18 | 4, (2) ⁵ | 1 ⁵ | 1 |
| 3 к.с. | 2 | 3 | 2 | 16, (18) ⁴ | 18 | 4 | 2 | 1 |
| 4 к.с. | 3 | 4 | 3 | 18 | 19 | 4 | 2 | 2 |
| 5 к.с. | 4 (5) ² | 5 | 4, (5) ² | 18 | 20 | 6, (4) ² | 3 | 2 |
| 6 к.с. | 5 (6) ² | 6, (5) ³ | 5, (2x5) ³ | 18 | 21 | 6, (4) ² | 3 | 2 |

1) - согласно пункту 5.2.9 раздела 2 Правил;

2) - согласно пункту 5.2.2.1 при условии выполнения требования пункта 5.2.4 раздела 2 Правил;

3) - требования к минимальному возрасту могут быть снижены на один год для спортсменов, имеющих специальную подготовку в учебных туристских и спортивных школах, спортивных секциях и клубах, специализирующихся в спортивном туризме на парусных маршрутах или в парусном спорте.

Примечания.

1. Числовое значение, указанное в полях таблицы в скобках, применяется при выполнении сформулированных условий и пунктов Правил, указанных в соответствующих сносках.

2. Запись 2x5 означает – два маршрута 5 к.с.

3. Запись ст.с. означает – любой степенной маршрут.

Таблица 2.9 Требования к возрасту, туристскому опыту участников и руководителя, минимальному составу туристской группы и количеству животных для маршрутов на средствах передвижения, средство передвижения - лошадь

| Категория (степень) сложности маршрута | Минимально необходимый опыт участия (У) и руководства (Р) на маршрутах данного вида, к.с. | | | Минимальный возраст, лет | | Минимальный состав группы, человек и лошадей |
|--|---|--------------|-------|-----------------------------|---------------------------------|--|
| | Участник | Руководитель | | Участник (по году рождения) | Руководитель (по дате рождения) | |
| | | У | Р | | | |
| 1-3 ст.с. | - | ст.с. | - | 10 | 18 | 4 |
| 1 к.с. | ст.с. | 1 | ст.с. | 11 ¹ | 18 | 2, (4) ² |
| 2 к.с. | 1 | 2 | 1 | 12 ¹ | 18 | 2, (4) ² |
| 3 к.с. | 2 | 3 | 2 | 14 ¹ | 19 | 4 |
| 4 к.с. | 3 | 4 | 3 | 16 ¹ | 20 | 4 |

¹⁾ - требования к минимальному возрасту могут быть снижены на один год для спортсменов, имеющих специальную подготовку в учебных туристских и спортивных школах, спортивных секциях и клубах, специализирующихся в спортивном туризме на конных маршрутах и участвующих в соревнованиях на пони или лошадях не моложе 4-х лет и не выше 150 см в холке;

²⁾ – на соревнованиях в возрастных группах мальчики, девочки и юноши, девушки.

Примечания:

1. Числовое значение, указанное в полях таблицы в скобках, применяется при выполнении сформулированных условий и пунктов Правил, указанных в соответствующих сносках.

3. Запись ст.с. означает – любой степенной маршрут.

5.2.4. Минимальный состав группы на маршрутах 5-6 к.с. любого вида туризма (спортивной дисциплины), за исключением велосипедных маршрутов и парусных маршрутов:

- 4 человека (в водном маршруте должно быть не менее 2-х судов), если все участники и руководитель имеют опыт, соответственно, участия и руководства маршрутом той же категории сложности в том же виде туризма;

- 5 человек, если не более чем один участник имеет опыт участия в маршруте того же вида туризма на одну категорию ниже заявленной;

- 6 человек - в остальных случаях, при наличии опыта прохождения категорированных маршрутов в соответствии с таблицами 2.4, 2.5, 2.7 данной части.

5.2.5. На велосипедных маршрутах 6 к.с. минимальный состав группы – 4 человека, на маршрутах 4 и 5 к.с. в особых случаях, например, низкая автономность маршрута, отсутствие в планируемом маршруте участков и технических препятствий, определяющих к.с. заявленного маршрута и никем ранее не пройденных, и др., решением членов МКК - судей по виду допускается сокращение численности спортивной туристской группы до 3-х человек, если спортсмены имеют опыт прохождения категорированных маршрутов в соответствии с таблицей 2.6 данной части.

5.2.6. Количественный состав группы в маршрутах 1 - 3 ст.с., 1 - 2 к.с. (кроме лыжных, горных и водных маршрутов, проводимых на байдарках двойках) решением членов МКК - судей по виду может быть сокращен до двух человек в зависимости от особенностей конкретного маршрута.

5.2.7. В велосипедных маршрутах 1-3 ст.с. и 1 к.с., при условии, что маршрут не включает в себя передвижение по дорогам общего пользования, по согласованию с членами МКК - судьями по виду допускается включение в состав группы до 25 % участников, возраст которых соответствует:

- для маршрутов 1 ст.с. – не моложе 10 лет;
- для маршрутов 2 ст.с. – не моложе 11 лет;
- для маршрутов 3 ст.с. – не моложе 12 лет;
- для маршрутов 1 к.с. – не моложе 13 лет.

5.2.8. На водных маршрутах 4 и 5 к.с., если это допустимо по безопасности прохождения конкретного маршрута, члены МКК - судьи по виду могут разрешить туристской группе сплавляться на одном многоместном судне, если количество спортсменов (членов экипажа) в группе не менее 4-х и все спортсмены имеют опыт прохождения категорированных маршрутов в соответствии с таблицей 2.5 данной части.

5.2.9. Прохождение парусных маршрутов всех категорий и степеней сложности допускается на одном парусном судне, если технические характеристики этого судна соответствуют по мореходности типичным ветро-волновым условиям на маршруте и разрешенному району плавания.

При этом, с учетом характеристик парусного судна и особенностей конкретного маршрута, минимальное количество спортсменов (членов экипажа) в группе может быть:

- на маршрутах 6 к.с. – 3 человека, а на маршрутах 5 к.с. - 2 человека, если все участники и руководитель имеют опыт, соответственно, участия и руководства маршрутом той же к.с. на таком же типе парусного судна.

5.2.10. Руководитель (участник) спортивной туристской группы, совершающей лыжный маршрут в арктических, тундровых или горных районах, должен иметь соответствующий опыт руководства маршрутом

(опыт прохождения маршрута), учитывающий характерные особенности и физико-географические показатели выбранного туристского района.

5.2.11. Капитан средства сплава или парусного судна должен иметь соответствующий опыт прохождения туристских категорированных маршрутов на таких же или аналогичных средствах сплава, парусных судах.

5.2.12. Руководитель и участники спортивной туристской группы, совершающей туристский маршрут с использованием технических средств передвижения (авто-мото), должны иметь, соответственно, необходимый опыт руководства и участия в прохождении маршрутов с использованием средств передвижения того же класса или аналогичных (пункт 7.16.8 часть 7.16 статья 7 раздел 2 Правил).

5.2.13. К спортсменам туристской группы, участвующей в соревнованиях, членами МКК – судьями по виду при выпуске группы на маршрут могут быть предъявлены дополнительные требования по туристскому опыту, связанные с особенностями категорированных препятствий и факторов спортивного туристского маршрута, особенностями географического района, сезона прохождения маршрута и пр.

5.2.14. При участии в соревнованиях с ограничением верхней границы возраста в возрастных группах мальчики, девочки и юноши, девушки заместитель руководителя спортивной туристской группы должен иметь опыт руководства маршрутом соответствующего вида туризма.

5.2.15. Требования к возрасту, туристскому опыту участников и руководителя, минимальному числу спортсменов в составе спортивной туристской группы для комбинированных маршрутов определяются на основании таблиц 2.4–2.9 данной части, в зависимости от маршрутов по видам туризма, составляющих комбинированный маршрут.

5.2.16. Возможны также иные требования к группе, участникам и руководителю спортивного туристского маршрута любой спортивной дисциплины, не противоречащие настоящим Правилам, и изложенные в Положении или в Условиях.

5.3. Общие принципы допуска спортсменов к соревнованиям

5.3.1. К соревнованиям допускаются спортсмены, включенные в заявку, имеющие медицинский допуск к соревнованиям, требуемую спортивную квалификацию, удовлетворяющие возрастным ограничениям и имеющие необходимое личное снаряжение для безопасного прохождения заявленного маршрута.

5.3.2. Условием допуска к соревнованиям спортсменов туристской группы, совершающей спортивный туристский маршрут за рубежом, является информирование о маршруте и сроках его прохождения -

постановка спортивной группы на учет, Посольств или иных Представительств Российской Федерации в государствах, на территории которых проложен спортивный маршрут.

5.3.3. Основанием для допуска спортсмена к спортивным соревнованиям по медицинским заключениям является заявка с отметкой «допущен» напротив каждой фамилии спортсмена и подписью врача по лечебной физкультуре или врача по спортивной медицине, заверенной личной печатью врача, а так же с указанием в конце заявки ФИО врача, допустившего спортсменов к соревнованиям, и его подписью, заверенной печатью медицинской организации, имеющей лицензию на осуществление медицинской деятельности, перечень работ и услуг которой включает лечебную физкультуру и спортивную медицину. На спортсмена, включенного в заявку, возможно предоставление медицинской справки о допуске к соревнованиям, подписанной врачом по лечебной физкультуре или врачом по спортивной медицине и заверенной печатью медицинской организации, отвечающей указанным выше требованиям.

5.3.4. Контроль за состоянием здоровья спортсмена перед выходом на маршрут осуществляется в медицинских учреждениях не более чем за три месяца до дня старта спортсмена на соревнованиях.

5.4. Специальная подготовка спортсменов туристской группы

5.4.1. Участники соревнований должны быть подготовлены физически и обладать знаниями и навыками по специальной подготовке (теоретической и практической, включая оказание первой помощи) в объеме, необходимом для безопасного прохождения заявленного маршрута, к.с. которого соответствует виду программы соревнований.

5.4.2. Специальная подготовка спортсменов достигается за счет навыков и знаний, полученных при регулярных занятиях спортивным туризмом в спортивных школах, секциях, образовательных учреждениях, туристских клубах и других туристско-спортивных организациях, а также полученных при прохождении спортивных туристских маршрутов с последовательным повышением их к.с. (нарастанием уровня сложности маршрутов), при обучении в системе подготовки туристских кадров Федерации и самостоятельно.

5.4.3. Объем необходимых знаний и навыков по специальной подготовке участников и руководителей спортивных туристских групп приведены в Программах учебных курсов подготовки туристских кадров Федерации, которые содержат четыре уровня подготовки, соотносящиеся с категориями сложности маршрута:

маршруты 1-3 ст.с. и 1 к.с. - начальный уровень;

- маршруты 2 к.с. - базовый уровень;
- маршруты 3-4 к.с. - специализированный уровень;
- маршруты 5-6 к.с. - высший уровень.

5.4.4. Физическая подготовка участников ТСМ должна соответствовать виду туризма и категории сложности маршрута. Нормативы общей физической, специальной физической подготовки туристов-спортсменов приведены в Федеральном стандарте спортивной подготовки по виду спорта «спортивный туризм».

5.5. Ограничения на участие спортсменов в соревнованиях

5.5.1. Спортсмен может быть допущен к соревнованиям старшей возрастной группы, следующей непосредственно за той, к которой он относится, если уровень его спортивной квалификации и технические навыки соответствуют уровню квалификации и техническим навыкам спортсменов старшей возрастной группы, указанным в Положении о соревновании.

К соревнованиям по возрастной группе мужчины, женщины могут быть допущены также спортсмены возрастной группы юноши, девушки. К соревнованиям статуса субъекта Российской Федерации и ниже на маршрутах 1 к.с. и 1-3 ст.с. могут быть допущены также спортсмены возрастной группы мальчики, девочки.

5.5.2. В спортивных дисциплинах, в которых используются технические средства передвижения: авто-мото, велосипед, маломерные парусные суда, - действуют требования и ограничения, определённые законодательством Российской Федерации к участникам соревнований, использующим такие средствами передвижения, связанные в том числе с возрастом спортсменов, что отражается в положении о соревнованиях.

5.5.3. Спортсмен может участвовать в нескольких видах программы соревнований, но в каждом виде программы соревнований только в составе одной спортивной туристской группы.

5.6. Права и обязанности спортсменов и представителей

5.6.1. Спортсмены имеют права на:

- участие в спортивных соревнованиях по выбранным спортивным дисциплинам и видам программ соревнований в соответствии со своей спортивной и технической квалификацией в порядке, установленном Правилами и Положением;

- включение в составы спортивных сборных команд Российской Федерации и субъектов Российской Федерации при условии соответствия критериям отбора;

- получение спортивных разрядов и спортивных званий при выполнении норм и требований ЕВСК;

- помощь и содействие Федерации, регионального отделения Федерации, ФСТ, при которой спортсмены проходят спортивную подготовку, в защите прав и законных интересов, в том числе в международных спортивных организациях;

- осуществление иных прав в соответствии с законодательством Российской Федерации.

5.6.2. Спортсмены обязаны:

- соблюдать общепринятые нормы поведения спортсменов, быть дисциплинированными и вежливыми;

- соблюдать требования безопасности при прохождении спортивных туристских маршрутов и участии в учебно-тренировочных мероприятиях;

- соблюдать антидопинговые правила, предусмотренные действующим законодательством Российской Федерации;

- соблюдать положения (регламенты, условия) о физкультурных мероприятиях и спортивных соревнованиях, в которых они принимают участие;

- соблюдать санитарно-гигиенические и медицинские требования, регулярно проходить медицинские обследования;

- выполнять процедуру медицинского самоконтроля при прохождении маршрута;

- исполнять иные обязанности в соответствии с законодательством Российской Федерации.

5.6.3. Каждая спортивная группа должна:

- иметь зафиксированный в маршрутной книжке (далее – МК) график регулярной связи с МКК, выпустившей группу на маршрут, и с судейской коллегией соревнований для осуществления эффективного контроля за действием спортивной группы во время прохождения маршрута и, при необходимости (изменение погодных, климатических, технических и иных условий, физическое состояние спортсменов и пр.), корректировки прохождения отдельных препятствий, участков или маршрута в целом;

- отражать в МК информацию о проведенных сеансах связи, полученных от судейской коллегии указаниях и согласованных с ней решениях;

- зарегистрировать маршрут в местной спасательной службе Министерства Российской Федерации по делам гражданской обороны, чрезвычайным ситуациям и ликвидации последствий стихийных бедствий (далее - МЧС) или аналогичной, а также сообщить в эту службу, в

выпускающую МКК, судейскую коллегия о выходе на маршрут и о завершении маршрута;

- соблюдать утвержденный маршрут и выполнять указания и рекомендации, зафиксированные в МК;

- по электронным средствам связи регулярно информировать выпускающую МКК и судейскую коллегия о прохождении маршрута: прохождении контрольных точек маршрута, определяющих препятствий, о выборе движения по запасным вариантам маршрута; состоянии спортсменов; о возникновении любых ситуаций, которые могут повлиять на соревновательный процесс и результаты соревнований, дальнейшее прохождение маршрута и безопасность участников группы;

- сообщить о произошедшем несчастном случае в выпускающую МКК, судейскую коллегия, местную спасательную службу, в соответствующие органы местной власти;

- при сходе спортсмена, спортсменов или всей группы с маршрута немедленно сообщить об этом в выпускающую МКК, в судейскую коллегия, а также в соответствующее подразделение спасательной службы, в котором группа встала на учет.

5.6.4. Организация, направившая спортивную команду для участия в соревнованиях, назначает своего представителя, который является посредником между командой и СКС.

Официальный представитель спортивной туристской группы, спортивной команды (далее – представитель) представляет спортивную туристскую группу, спортивную команду на соревнованиях. Обязанности представителя в случае его временного отсутствия может выполнять тренер или руководитель спортивной туристской группы, спортивной команды на основании заявления, поданного представителем на имя главного судьи.

Во время соревнований представитель имеет право:

- подавать заявки и перезаявки;
- подавать заявления, возражения и протесты;
- получать справки в судейской коллегии по всем вопросам, связанным с организацией и проведением соревнований.

5.6.5. Представитель обязан:

- знать и выполнять требования Правил, Положения и Условий;
- соблюдать нормы спортивной этики, быть вежливым по отношению к спортсменам и судьям;

- контролировать своевременность и полноту оформления заявочных и отчетных документов спортивной группы;

- контролировать прохождение спортивной группой заявленного маршрута.

5.7. Условия страхования участников соревнований

5.7.1. Все участники соревнований при прохождении спортивного туристского маршрута должны иметь полис обязательного медицинского страхования, а участники спортивной туристской группы на время прохождения маршрута 4, 5, 6 категории сложности должны иметь также полис страхования жизни и здоровья от несчастных случаев, включающий страхование рисков, связанных с прохождением маршрута в природной среде, а также проведение, при необходимости, поисково-спасательных и эвакуационных работ, в случае, если маршрут проходит в ненаселённой местности вдали от автомобильных дорог.

5.7.2. При наступлении страхового случая во время прохождения маршрута группа, используя средства связи, проводит консультации с врачами неотложной медицинской помощи, соответствующей страховой компанией, и принимает решение о дальнейших действиях, вплоть до прекращения прохождения маршрута, эвакуации участника или группы. При необходимости оказания неотложной медицинской помощи или эвакуации о сложившейся ситуации сообщается в спасательную службу МЧС или аналогичную.

5.8. Иные требования, обусловленные особенностями вида спорта «спортивный туризм»

5.8.1. Контроль за состоянием здоровья спортсменов и допуск к спортивным соревнованиям по медицинским заключениям осуществляется согласно пунктам 5.3.3, 5.3.4 части 5.3 статьи 5 раздела 2 Правил.

5.8.2. Один из участников спортивной туристской группы должен знать назначение, правила и порядок применения средств, содержащихся в обязательной для каждой спортивной группы на маршруте медицинской аптечке, состав которой зависит от вида спортивного маршрута, его к.с. и района пролегания.

5.8.3. При проведении официальных соревнований по возрастным группам мальчики, девочки и юноши, девушки в состав туристской группы, проходящей туристский спортивный маршрут, входят тренеры от 1 до 3-х человек в зависимости от количества спортсменов в группе.

5.8.4. При участии в официальных соревнованиях спортивная туристская группа, в состав которой входят спортсмены, не достигшие совершеннолетнего возраста, должна к заявочным документам приложить приказ о командировании команды для участия в соревнованиях с указанием

лиц, отвечающих за жизнь, здоровье и обеспечение безопасности несовершеннолетних спортсменов или документ, подтверждающий согласие родителей или законных представителей на участие в соревнованиях спортсменов, не достигших совершеннолетнего возраста, и согласие на передачу меры ответственности за физическое состояние спортсмена несовершеннолетнего возраста и его безопасность при прохождении спортивного туристского маршрута тренеру или руководителю спортивной туристской группы.

5.8.5. На соревнованиях с участием спортсменов, не достигших совершеннолетнего возраста, к участникам соревнований могут предъявляться дополнительные требования, устанавливаемые нормативными документами Министерства просвещения Российской Федерации, что отражается в Положении или Условиях.

6. ТРЕБОВАНИЯ К ОРГАНИЗАТОРАМ СОРЕВНОВАНИЙ

6.1. Права и обязанности организаторов соревнований по подготовке и проведению соревнований

6.1.1. При подготовке соревнований ОПС обязана:

- разработать и утвердить Положение, Условия, программу соревнований согласно пунктам 1.8, 1.10, 1.14 статьи 1 раздела 1 Правил;
- обеспечить проведение спортивного соревнования в соответствии с Правилами;
- сформировать и утвердить судейскую коллегию соревнования, обеспечить её деятельность на соревновании;
- предусмотреть мероприятия и меры по привлечению участников соревнований.

6.1.2. При проведении соревнований ОПС обязана:

- организовать информационное обеспечение соревнований;
- обеспечить ГСК и СКС помещениями для работы, оргтехникой и расходными материалами, возможностью доступа к интернет-ресурсам, наградной продукцией согласно Положению и Программе соревнований.

6.2. Общие требования к программе соревнования, разрабатываемой организаторами соревнований

6.2.1. Содержание программы каждого конкретного спортивного соревнования определяется соответствующим Положением и, при наличии, иными условиями, разрабатываемыми организаторами соревнований.

6.2.2. Программа соревнований должна предусматривать мероприятия, указанные в пункте 1.14.2 статьи 1 раздела 1 Правил, а также содержать:

- перечень спортивных дисциплин (видов программы), по которым проводятся соревнования с указанием категорий сложности маршрутов;
- ссылки на информационные ресурсы, где размещается табло хода соревнований и публикуются результаты соревнований;
- сроки и порядок подачи предварительных заявок, заявок и перезаявок;
- сроки прохождения маршрутов и, при необходимости, изменения в порядке взаимодействия с судейской коллегией;
- сроки и порядок представления отчётной документации;
- сроки публикации предварительных результатов соревнований;
- сроки и порядок подачи и рассмотрения протестов;
- сроки публикации результатов соревнований;
- порядок проведения церемонии награждения.

6.3. Требования к видам программы и к мероприятиям спортивной части программы спортивных соревнований, иные требования

6.3.1. Соревнование в спортивной дисциплине предусматривает проведение спортивной составляющей спортивных соревнований – прохождение спортсменами заявленных туристских маршрутов, к.с. которых соответствуют виду программы соревнований, обеспеченное спортивным судейством с подведением итогов и оформлением протокола результатов.

6.3.2. Прохождение участниками соревнований заявленных маршрутов должно отображаться в табло соревнований от старта до финиша каждой группы. За своевременное и полное отображение информации в СКС отвечают судьи по информации, взаимодействующие с судьями по виду.

6.4. Требования к месту проведения соревнований, судейскому оборудованию и инвентарю

6.4.1. Требования к месту проведения соревнований, судейскому оборудованию и инвентарю не предъявляются.

7. ПРАВИЛА ПРОВЕДЕНИЯ СОРЕВНОВАНИЙ

7.1. Общие положения

7.1.1. Проведение соревнований предусматривает: подачу спортивными туристскими группами в ГСК заявок на участие, допуск спортсменов на маршрут и к участию в соревнованиях, прохождение участниками соревнований заявленных маршрутов, подготовку туристскими группами отчетной документации, оценку судейской коллегией прохождения туристскими группами маршрутов, определение результатов участников соревнований, награждение победителей и призеров.

7.1.2. Соревнования проводятся с отдельным или общим стартом спортивных туристских групп.

7.1.3. Началом активной части маршрута считается день и место начала работы туристской группы на маршруте – начало активного движения по нитке маршрута на средствах сплава, пешком, на лыжах или с помощью иного специального снаряжения, а также технических средств передвижения. Окончанием активной части считается выход группы к отметке на нитке маршрута, согласованной с членами МКК - судьями по виду.

7.1.4. Судейство соревнований - оценка судейской коллегией прохождения спортивными туристскими группами заявленных маршрутов и определение результатов соревнований организуется по итогам прохождения маршрутов участниками. Оценка проводится судьями-экспертами по единым таблицам начисления премиальных и штрафных баллов, что обеспечивает равные условия и состязательность между спортсменами на соревнованиях любого статуса и любой спортивной дисциплины.

7.1.5. Судейство соревнований осуществляют СКС под руководством ГСК соревнований, формируемых согласно части 7.23 статьи 7 раздела 2 Правил.

7.2. Заявки на участие в соревнованиях

7.2.1. Заявки на участие в соревнованиях делятся на предварительные заявки, заявки именные и перезаявки. Все заявки и перезаявки подаются в ГСК соревнований.

7.2.2. В предварительной заявке указывается спортивная дисциплина, географический (административный) район пролегания маршрута, сроки прохождения маршрута, к.с. маршрута, данные о составе спортивной туристской группы и ее принадлежность к команде административно-территориального образования, контактная информация.

При наличии соответствующего информационного ресурса участникам соревнований необходимо пройти электронную регистрацию на сайте ОПС для подготовки необходимой бумажной формы предварительной заявки и формирования реестра участников соревнований.

7.2.3. Заявка на участие во всероссийских и межрегиональных спортивных соревнованиях, подписанная руководителем органа исполнительной власти субъекта Российской Федерации в области физической культуры и спорта, руководителем ФСТ (руководителем регионального отделения Федерации), заверенная печатью и врачом, представляется в 1 экземпляре в комиссию по допуску при официальной регистрации участников.

Заявка на участие в соревнованиях статуса субъекта Российской Федерации и ниже подписывается руководителем органа местного самоуправления муниципального образования, руководителем физкультурно-спортивной организации, организации, осуществляющей спортивную подготовку или руководителем образовательной организации.

7.2.4. Формы заявок на участие в соревнованиях и сроки их подачи приводятся в Положении о конкретном соревновании, рекомендуемые образцы заявок приведены в приложении 1 к разделу 2 Правил.

7.2.5. Для прохождения официальной регистрации заявка на участие в спортивном соревновании, маршрутные документы в 2-х экземплярах, а также другие материалы (картографические материалы, космические снимки, лончи, фотоматериалы и пр.), необходимые для допуска спортивной туристской группы к прохождению маршрута, представляются в МКК - спортивным судьям по виду из состава судейской коллегии спортивной дисциплины, как правило, не позднее десяти дней до старта группы (выхода на маршрут). После чего, при положительном заключении членов МКК - спортивных судей по виду о готовности группы к прохождению маршрута, заявка и один экземпляр маршрутных документов передаются в комиссию по допуску участников соревнований.

7.2.6. Вместе с заявкой в комиссию по допуску на каждого участника соревнований предъявляются следующие документы:

- документ, удостоверяющий личность и возраст спортсмена;
- медицинский допуск к соревнованиям (если не указан в заявке);
- полис обязательного медицинского страхования и полис страхования жизни и здоровья от несчастных случаев, при необходимости, с учетом требований пункта 5.7.1 части 5.7. статьи 5 раздела 2 Правил;
- зачетная классификационная книжка спортсмена.

В заявке на участие в соревнованиях указывается:

- фамилия, имя, отчество участников спортивной туристской группы;
- дата и год рождения;
- спортивная квалификация;
- медицинский допуск;
- фамилия, имя, отчество тренера (при наличии);
- фамилия, имя, отчество официального представителя команды, его контактные данные.

7.2.7. Перезаявки - заявления об изменении заявки подаются в СКС на имя заместителя главного секретаря не позднее трех дней до старта группы (выхода на маршрут). При этом любые изменения в составе спортивной туристской группы и в заявленном маршруте должны быть согласованы с

членами МКК - судьями по виду СКС, ответственными за допуск групп (участников) к прохождению заявленных маршрутов на этих соревнованиях.

7.3. Заявочный взнос

7.3.1. Если Положением или Условиями спортивного соревнования предусмотрен заявочный взнос, размер и сроки его внесения, он должен уплачиваться вместе с подачей заявки. В противном случае заявка на участие в соревнованиях будет считаться предварительной и спортивной туристской группе будет отказано в допуске к соревнованиям.

Рекомендуемый размер заявочного взноса в зависимости от статуса соревнований определяется ежегодно решением Федерации и не может составлять более 1000 (одной тысячи) рублей с одного спортсмена туристской группы за участие в одном виде программы.

7.4. Комиссия по допуску участников соревнований

7.4.1. Комиссия по допуску участников соревнований (далее также – комиссия по допуску) состоит из председателя комиссии по допуску, функции которого может выполнять заместитель главного судьи по виду, заместителя главного секретаря и старшего судьи по виду. На соревнованиях всероссийского статуса в состав комиссии по допуску обязательно входит судья-инспектор.

При проведении соревнований одновременно по нескольким спортивной дисциплинам, комиссия по допуску создается по каждой спортивной дисциплине.

Комиссия по допуску работает от этапа подачи заявок на участие в соревнованиях до начала заключительного этапа судейства соревнований.

7.4.2. На этапе подачи заявок на участие в соревнованиях комиссия по допуску проверяет документы, определённые условиями заявки и подтверждает правомочность участия в спортивных соревнованиях туристской группы и спортсменов, заявленных в составе этой группы, а также полномочия представителя.

Результат допуска спортивной туристской группы к соревнованиям отражается в сформированном реестре участников соревнований и их полномочных представителей отметками «допущена» или «не допущена».

7.4.3. К началу заключительного этапа судейства соревнований комиссия по допуску осуществляет проверку наличия и соответствия Правилам, Положению и Условиям действующих спортивных разрядов и званий, возраста и территориальной принадлежности спортсменов к команде, за которую выступает спортивная туристская группа; своевременность подачи и комплектность представленных в СКС маршрутных и отчетных

документов; соответствие зачтенной МКК к.с. маршрута, пройденного спортивной туристской группой, требованиям Положения для заявленного вида программы; уплату заявочных взносов.

7.4.4. Если спортивная туристская группа представила документы, содержащие информацию, которая в соответствии с Правилами, Положением или Условиями является основанием для недопуска группы к участию в соревнованиях, или представила не все установленные документы, или представила их с нарушением установленных требований, то такая группа не допускается к соревнованиям (к заключительному этапу судейства).

7.4.5. По результатам проверки комиссия по допуску подтверждает правомочность участия в спортивных соревнованиях спортивной туристской группы и спортсменов, заявленных в составе этой группы.

Правомочность участия в соревнованиях - допуск туристской группы к заключительному этапу судейства отражается в протоколе комиссии по допуску участников соревнований отметкой «допущена» или «не допущена». Форма протокола приведена в приложении 2а к разделу 2 Правил.

7.4.6. К соревнованиям не допускаются дисквалифицированные участники в течение срока действия спортивной дисквалификации, а также лица, указанные в пункте 3.4 статьи 3 раздела 1 Правил.

7.4.7. Протоколы комиссии по допуску рассматриваются на заседании ГСК. Решение по ним, а также решение по спорным вопросам о допуске к участию в соревнованиях, оформляются протоколом заседания за подписью главного судьи.

7.5. Содержание (описание процесса) соревнования, продолжительность соревновательного действия

7.5.1. Содержание соревнования состоит в демонстрации (проявлении) спортсменами туристских групп своих физических и технических возможностей и навыков при прохождении спортивных туристских маршрутов.

7.5.2. Продолжительность соревновательного действия состоит из:

- периода, в течение которого спортивные туристские группы проходят спортивные туристские маршруты, определяемого от даты самого раннего старта на маршрут до даты самого позднего завершения маршрута;
- периода, в течение которого СКС подводит итоги соревнований (заключительный этап судейства), определяемого от даты начала подведения итогов соревнований до даты утверждения протоколов соревнований.

7.5.3. Сроки, в течение которых спортивные туристские группы проходят маршруты, даты начала подведения итогов соревнований и утверждения протоколов соревнований определяются в Положении.

7.5.4. Продолжительность соревновательного действия туристской группы составляет период от выхода спортсменов группы на активную часть заявленного маршрута до финиша в установленной точке. В рамках общего срока соревнований каждая спортивная туристская группа вправе выбрать дату своего выезда на активную часть маршрута, даты прохождения маршрута и дату возвращения.

7.5.5. Туристские группы, участвующие в соревнованиях, могут проходить маршруты в различных географических районах на территории любой страны мира, если иное не оговорено в Положении.

7.6. Процедуры замены, снятия с соревнований участников соревнований

7.6.1. Замена участников в ходе соревнований по группе дисциплин «маршрут» возможна только на этапах подачи заявок, до начала активной части маршрута. Во время прохождения спортивной туристской группой активной части маршрута процедура замены участников не предусмотрена.

7.6.2. В отдельных случаях, при сходе одного или нескольких участников спортивной туристской группы с маршрута (отказ спортсменов от дальнейшего прохождения маршрута), допускается дальнейшее прохождение группой маршрута, если не нарушены требования статьи 5 Правил и от членов МКК - судей по виду получено разрешение на его дальнейшее прохождение спортсменами, оставшимися в составе группы.

7.6.3. За неспортивное поведение, нарушение настоящих Правил, Положения или Условий решением главного судьи соревнований спортсмен (спортсмены) туристской группы могут быть предупреждены, не допущены к соревнованиям или отстранены от участия в соревнованиях, результат спортсмена (спортсменов), а также результат спортивной туристской группы, в состав которой входят эти спортсмены, может быть аннулирован.

Примечание - К неспортивному поведению спортсмена может быть отнесено ведение спортивной борьбы в грубой форме, непристойные выражения, оскорбительное поведение по отношению к судьям, официальным лицам, организаторам, тренерам, представителям, другим участникам соревнований; неоказание помощи при наличии такой возможности пострадавшим или терпящим бедствие спортсменам, туристам, иным лицам; фальсификация или подлог документов, умышленный обман судейской коллегии и прочее.

7.6.4. Основаниями для отстранения спортивной туристской группы от соревнований (снятия с соревнований) могут служить:

- а) невыполнение требований выпускающей МКК или СКС;
- б) несоответствие к.с. пройденного спортивной туристской группой маршрута виду программы соревнований, в котором заявлена группа;

- в) отсутствие у группы регистрации в спасательной службе региона прохождения маршрута;
- г) не зафиксированный старт или финиш группы;
- д) непредоставление в СКС в установленные сроки маршрутных документов или отчетных материалов;
- е) фальсификация или подлог документов, умышленный обман судейской коллегии;
- ж) изменение заявленного маршрута в сторону его усложнения без согласования с МКК, выпустившей группу на маршрут, и (или) без согласования с судейской коллегией;
- з) изменение заявленного состава участников спортивной группы или численного состава группы без согласования с МКК, выпустившей группу на маршрут, и (или) без согласования с СКС;
- и) привлечение к выполнению технических действий при прохождении активной части маршрута (участков маршрута) лиц, не входящих в состав спортивной группы, а также совместное движение по маршруту с такими лицами;
- к) действия, вызывающие опасность для спортсменов своей туристской группы или спортсменов других групп, иных туристских групп и лиц;
- л) выставленные судьями-экспертами высокие отрицательные значения при оценке прохождения спортивного туристского маршрута по показателям безопасности;
- м) нарушение правил охраны природы, памятников культуры и истории.

7.6.5. В случае выявления комиссией по допуску или СКС фактов неспортивного поведения, нарушения Правил, Положения или Условий, председатель комиссии по допуску или секретарь судейской коллегии спортивной дисциплины предоставляют главному секретарю соревнований материалы для проведения разбора данного инцидента.

Рассмотрение подготовленных материалов производится на совещании ГСК. Решение по инциденту, включая возможное применение санкций к спортсменам в соответствии с пунктом 7.6.3 данной части, принимает главный судья. Процедура рассмотрения оформляется главным секретарем в форме протокола совещания ГСК с указанием состава присутствовавших членов ГСК, выявленных нарушений, даты и места проведения совещания. При необходимости главный секретарь оформляет так же решение главного судьи.

На совещание может быть приглашен представитель спортивной туристской группы, спортивной команды, имеющей отношение к повестке совещания ГСК.

7.6.6. ГСК обязана информировать проводящую организацию, ФСТ (региональное отделение Федерации) и организацию, направившую спортивную туристскую группу на соревнования о фактах неспортивного поведения спортсменов, а также может ходатайствовать об их спортивной дисквалификации.

7.7. Перечень обязательных и разрешенных действий спортсменов во время участия в соревнованиях

7.7.1. Участники соревнований обязаны:

- знать и выполнять требования настоящих Правил, Положения и других нормативных документов. Незнание этих документов не освобождает участников от ответственности за нарушения;
- соблюдать меры безопасности;
- знать о степени опасности и риске для здоровья и жизни при прохождении маршрута;
- знать нитку маршрута, его характерные особенности, технические препятствия и способы их преодоления, запасные варианты и аварийные выходы с маршрута;
- зарегистрировать маршрут в местной спасательной службе (МЧС или аналогичной), а также сообщить в эту службу, в СКС и МКК о выходе на маршрут и о завершении маршрута;
- соблюдать утвержденный маршрут и выполнять указания и рекомендации СКС и МКК, зафиксированные в МК, а также указания, полученные от них по средствам связи;
- объективно оценивать свое физическое состояние при прохождении маршрута;
- принимать необходимые меры, направленные на обеспечение безопасности, вплоть до изменения или прекращения маршрута в связи с возникшими опасными природными явлениями и другими обстоятельствами, угрожающими безопасности участников;
- в случае необходимости быть готовым к организации спасательных работ, оказанию немедленной помощи и сопровождению пострадавшего;
- сообщить о произошедшем несчастном случае в местную спасательную службу, в страховую компанию, в соответствующие органы местной власти, в СКС и МКК, выпустившую группу на маршрут;
- при сходе с маршрута спортсмены должны в кратчайшие сроки сообщить об этом в СКС и МКК, выпустившую группу на маршрут, а также в

соответствующее подразделение спасательной службы, в котором группа встала на учет.

7.8. Перечень нарушений и запрещенных действий спортсменов во время участия в соревнованиях

7.8.1. Участникам соревнований запрещено:

а) проходить препятствие или участок маршрута, если по каким-либо причинам его техническая трудность оказалась выше, чем имеющаяся спортивная квалификация или опыт прохождения категорированных препятствий;

б) проходить категорированные препятствия без необходимого специального снаряжения и (или) с нарушением иных требований безопасности;

в) изменять заявленный маршрут в сторону его усложнения, состав участников или численный состав группы без согласования с МКК, выпустившей группу на маршрут, и СКС;

г) изменять заявленный маршрут в сторону его упрощения по варианту, не предусмотренному в заявленном маршруте, без информирования МКК, выпустившей группу на маршрут, и СКС.

д) привлекать сторонних лиц к выполнению технических действий, обеспечивающих спортсменам туристской группы прохождение категорированных препятствий или участков маршрута;

е) использовать средства передвижения или специальное снаряжение, принадлежащее сторонним лицам, находящимся на маршруте движения спортивной туристской группы, для организации и выполнения страховки при прохождении ЛП, ПП, выполнять с участием таких лиц совместное движение на активной части маршрута;

ж) вмешиваться в работу судейской коллегии.

Примечания.

1. В исключительных случаях, при отсутствии устойчивой связи в месте нахождения туристской группы, информирование МКК и СКС об изменении маршрута движения должно быть проведено в кратчайшие сроки (при первой появившейся возможности).

2. К сторонним лицам относятся спортсмены, туристские группы, экипажи, связки, отдельные туристы, иные физические лица, находящиеся на маршруте движения группы, но не входящие в состав спортивной туристской группы, прошедшей процедуры выпуска на маршрут и допуска к соревнованиям

3. Движение спортивной группы на маршруте совместно со сторонними лицами допускается лишь в исключительных случаях, при необходимости срочного оказания квалифицированной медицинской помощи пострадавшим. О необходимости такого совместного движения спортивная туристская группа должна проинформировать МКК, выпустившую группу на маршрут, и СКС. При отсутствии устойчивой связи в

месте нахождения туристской группы, информирование должно быть проведено в кратчайшие сроки (при первой появившейся возможности).

7.9. Способы фиксации результатов соревнований и (или) нарушения правил

7.9.1. Результатом судейства являются оценки прохождения участниками соревнований спортивных туристских маршрутов и выполнения спортсменами технических действий, выраженные в баллах согласно показателям (критериям) единой шкалы начисления (сбавок) баллов.

7.9.2. Единая шкала начисления (сбавок) баллов по показателям для соревнований любого статуса разрабатывается ВКССТ.

7.9.3. Результаты участия в соревновании – результаты прохождения туристских маршрутов спортивными туристскими группами фиксируются судьями-экспертами методом экспертной оценки по показателям: сложность, новизна, безопасность, напряженность, полезность (информативность).

При оценке прохождения маршрута по каждому показателю за базу берутся оценки по этим показателям для эталонных маршрутов, соответствующих каждой к.с. маршрута и каждому виду туризма.

Итоговый результат спортивной туристской группы по каждому показателю определяется как среднее значение оценок в баллах, предоставленных судьями-экспертами группе по этому показателю.

7.9.4. Нарушения правил спортивными туристскими группами фиксируется судейскими коллегиями на этапе работы комиссии по допуску участников к соревнованиям и на заключительном этапе судейства.

7.9.4.1. Комиссия по допуску на основании представленных заявок фиксирует несоответствие спортивных разрядов, возраста и территориальной принадлежности спортсменов, сроков подачи и комплектности маршрутных и отчетных документов Правилам, Положению, Условиям.

7.9.4.2. Судьи-эксперты на основании отчетных материалов спортивных туристских групп о прохождении туристского маршрута фиксируют различные отклонения пройденного маршрута от заявленного, относящиеся к категорированию, нитке маршрута, стратегии и тактике прохождения маршрута, фиксируют нарушения Правил и Положения, такие как: несоответствие к.с. пройденного маршрута к.с. программы соревнований, прохождение незаявленных участков (препятствий) маршрута, наличие незаявленных участников в группе, нарушение мер безопасности при прохождении маршрута (препятствия), контрольных сроков и др.

Нарушения и ошибки, допущенные группой при прохождении маршрута, фиксируются судьями-экспертами в оценках по показателям, вплоть до выставления отрицательных значений по показателю «безопасность».

7.10. Оценка технических действий, приемов, а также шкала начисления (сбавок) баллов

7.10.1. Судейская коллегия спортивной дисциплины (далее также – СК) фиксирует даты и время старта и финиша спортивной группы, прохождения контрольных пунктов маршрута, а также даты и координаты точек перемещения группы по маршруту, полученные с помощью глобальной навигационной спутниковой системы ГЛОНАСС или системы глобального позиционирования - Global Positioning System (далее - GPS), и переданные группой в СК по электронным средствам связи в соответствии с графиком, утвержденным при выпуске группы на маршрут.

7.10.2. Спортивные туристские группы, участвующие в соревнованиях, подают в ГСК главному секретарю (заместителю главного секретаря по спортивной дисциплине) маршрутные документы и отчетные материалы о прохождении туристских маршрутов в объеме и в сроки, указанные в Положении.

Типовая форма отчета о прохождении спортивного туристского маршрута дана в приложении 3 к разделу 2 Правил.

7.10.3. В судейскую коллегия спортивной дисциплины участники соревнований предоставляют:

- маршрутные книжки с отметками о прохождении спортивной туристской группой установленных при выпуске на маршрут контрольных пунктов, и, при возможности получения, отметки спасательных служб, организаций, органов власти и др.;
- контрольные записки с перевалов, вершин и пр.;
- «судовые роли» установленного образца, с отметками «приход – отход» пограничных КПП (в случае необходимости оформления этих документов для парусных маршрутов в пограничных зонах);
- показания электронных средств контроля прохождения маршрута, имеющихся в распоряжении спортивной туристской группы: треки, отметки координат, высот ключевых точек маршрута и другие параметры, взятые с навигаторов, трекеров и других электронных приборов системы позиционирования (GPS, ГЛОНАСС), в том числе переданные группой с маршрута по электронным средствам связи. Также указывается инструментарий, с помощью которого согласно пункту 1.9.14.3 статьи 1 раздела 2 Правил измерена протяженность маршрута;
- сообщения со спутникового телефона с координатами точки отправки и датой;
- фотографии экрана технических средств измерения во время измерения;
- иная информация.

7.10.4. Предоставленные фото-видео материалы должны подтверждать прохождение группой и каждым спортсменом группы, судами, средствами сплава, средствами передвижения маршрута, ОП и ПОП маршрута, выполнение спортсменами технических действий и приемов, использование специального снаряжения.

Такие фотографии размещаются в тексте описания прохождения технических участков с привязкой к тексту. Дополнительные фотоматериалы могут быть размещены в отдельном разделе отчета или в приложении к отчету. Отметка даты и времени съемки приводится на фотографиях или в метаданных электронных файлов фотографий.

Съемка производится при прохождении препятствий, в ключевых точках маршрута, по возможности, на фоне известных географических объектов:

а) при прохождении перевалов и вершин:

- фотографии на подходах (вид на препятствие со стороны подъема и/или спуска) с прорисованным маршрутом движения;

- фотографии на подъеме и спуске (участки различного горного рельефа - скалы, ледники, преодоление трещин и т.д.), отражающие применяемые тактические и технические действия и приемы при прохождении сложных участков, их характер и крутизну;

- фотографии на седловине, вершине с опознанием окружающего ландшафта;

б) при прохождении водных маршрутов приводятся фотографии, кинограммы (серии фотографий) и видеоматериалы ключевых мест порогов, отражающие применяемые тактические и технические действия и приемы при их прохождении участниками (судами);

в) при прохождении велосипедных и авто-мото маршрутов приводятся также фотографии дорожных указателей и фотографии информационных указателей географических объектов.

На заключительном этапе судейства, при необходимости, судейская коллегия спортивной дисциплины может потребовать предоставить дополнительные фото-видео и иные материалы, подтверждающие факт прохождения маршрута всеми спортсменами туристской группы.

7.10.5. Судьи-эксперты должны иметь возможность ознакомиться с поступившими отчетными материалами и маршрутными документами участников соревнований, размещенных на информационных ресурсах ОПС, до начала заключительного этапа судейства.

Если в результате работы судей-экспертов с маршрутными документами и отчетными материалами участников соревнований более

половины судей дают заключение о несоответствии к.с., установленной МКК для маршрута, пройденного какой-либо спортивной туристской группой, то заместитель главного судьи по судейству совместно с заместителем главного судьи по виду и судьёй-инспектором (старшим судьёй-инспектором) проводят заседание судей-экспертов спортивной дисциплины, на котором устанавливается к.с. маршрута. Решение принимается простым большинством голосов.

При судействе прохождения спортивной туристской группой маршрута все судьи-эксперты дают свои оценки в соответствии с установленной к.с. этого маршрута.

7.10.6. На заключительном этапе судейства ОПС обязана обеспечить СКС возможностью просмотра всех оригинальных материалов, поступивших от участников соревнований.

7.10.7. Действия туристской группы при разработке маршрута и подготовке к его прохождению, принятые тактические решения и технические действия спортсменов при прохождении заявленного маршрута, техническая сложность и новизна пройденного маршрута отражается в оценках судей-экспертов спортивной дисциплины, выраженных в баллах, по показателям: сложность, новизна, безопасность, напряженность, полезность (информативность) в соответствии с методикой судейства, приведенной в приложении 4 к разделу 2 Правил.

7.10.8. При определении числовых значений показателей оценки для маршрутов 4 к.с., 5 к.с., 6 к.с. используется шаг дискретности в 1 балл. При оценке маршрутов 3 к.с. по показателю безопасности используется шаг дискретности в 0,5 балла, по остальным показателям в 1 балл. При оценке маршрутов 1 к.с., 2 к.с. и маршрутов 1-3 ст.с. используется шаг дискретности в 0,5 балла по всем показателям.

7.10.9. Каждый судья-эксперт заносит выставленные спортивным туристским группам оценки по показателям в личный судейский протокол (приложение 2б к разделу 2 Правил). Судейские протоколы, заполненные сведениями об участниках соревнований, готовит секретариат спортивной дисциплины.

7.10.10. Перед подписанием и сдачей старшему судье-эксперту личных судейских протоколов судьи-эксперты проводят обсуждение маршрутов, пройденных участниками соревнований. По результатам обсуждения судья-эксперт может внести корректировку выставленных оценок в личном судейском протоколе.

7.10.11. При поступлении к старшему судье-эксперту от судьи-эксперта протокола с отрицательным значением одной из оценок показателя

безопасности для спортивной туристской группы, которое может быть поводом к снятию группы с соревнований, старший судья-эксперт или заместитель главного судьи по судейству соответствующей спортивной дисциплины проводит совещание судей-экспертов этого вида программы соревнований, на котором судьи рассматривают обоснованность выставленной отрицательной оценки, и оформляет протокол совместного рассмотрения оценки прохождения маршрута этой спортивной туристской группой по показателю «Безопасность» (приложение 2в к разделу 2 Правил).

7.10.12. После подведения итогов соревнований ОПС размещает протоколы с результатами соревнований, а также судейские протоколы с оценками судей-экспертов в открытом доступе (приложение 2г, 2д, 2е к разделу 2 Правил). Для соревнований всероссийского статуса протоколы публикуются на сайте Федерации.

7.11. Правила поведения участников соревнований

7.11.1. Участники соревнований должны:

- соблюдать законодательство страны, на территории которой проходит спортивный туристский маршрут, в том числе правила посещения особо охраняемых природных территорий и пограничных зон;

- знать признаки переутомления, переохлаждения и обморожения;

- уметь осуществлять контроль за своим здоровьем;

- иметь навыки оказания первой помощи пострадавшим;

- своим поведением, действиями на маршруте способствовать установлению дружеских отношений с другими туристскими группами и местными жителями, учитывать их традиции, обычаи и особенности культуры;

- бережно относиться к окружающей среде и не наносить ей ущерба: останавливаться на ночлег по возможности на уже имеющихся стоянках и использовать имеющиеся кострища, не допускать оставление мусора, уничтожение растительности и деревьев на маршруте движения и в местах бивуаков, нанесение вреда природной флоре и фауне, животному миру;

- не нарушать условия жизни животных, не разрушать постройки местных жителей (заградительные изгороди, хижины, балки и другие).

7.12. Виды спортивных санкций, применяющихся за нарушения Правил участниками соревнований

7.12.1. За нарушение Правил, Положения, антидопинговых правил, норм и требований, утвержденных международной или общероссийской спортивными федерациями, к участникам соревнований могут применяться спортивные санкции:

- предупреждение;
- штраф;
- отстранение спортивного судьи от работы на соревнованиях;
- отстранение представителя команды (туристской группы) от работы на соревнованиях;
- спортивная дисквалификация спортсмена;
- лишение спортивного звания, спортивного разряда;
- лишение судейской категории.

7.12.2. Спортивные санкции при проведении или по итогам конкретного соревнования применяются в пределах своих полномочий главным судьёй соревнований или уполномоченными органами федераций, проводящих соревнования (коллегиями судей).

Спортивная дисквалификация спортсменов за нарушение антидопинговых правил осуществляется на основании и во исполнение решения соответствующей антидопинговой организации.

7.12.3. Лишение спортивного звания или спортивного разряда осуществляется согласно требованиям Положения о ЕВСК, утвержденном Министерством спорта Российской Федерации.

7.12.4. Спортивные санкции к спортсменам (в том числе спортивная дисквалификация) могут применяться за нарушения, в частности, указанные в частях 7.6, 7.7, 7.8 статьи 7 раздела 2 Правил, а также иные нарушения, приведшие к несчастным случаям на спортивном туристском маршруте по вине участника или руководителя спортивной туристской группы.

7.12.5. Спортивные санкции к спортивным судьям могут применяться за искажение результатов соревнований, действия (или бездействие), поставившие под угрозу жизнь и здоровье участников соревнований, невыполнение указаний старших по должности судей, нарушения настоящих Правил, Положения или Условий.

Отстранение от работы спортивных судей, совершивших грубые ошибки или не справляющихся со своими обязанностями на соревнованиях, производит главный судья соревнования.

Лишение квалификационной категории спортивного судьи осуществляется согласно требованиям Положения о спортивных судьях, утвержденном Министерством спорта Российской Федерации.

7.12.6. Органом, наложившим спортивные санкции, может быть принято решение о приостановлении их действия или об освобождении от их исполнения. Такое решение принимается на основании обоснованного ходатайства спортивной организации, членом которой является участник, подвергнутый спортивной санкции.

7.12.7. Решений о применении (наложении) спортивных санкций может быть обжаловано в руководящем органе федерации.

7.13. Требования к обеспечению безопасности при проведении соревнований

7.13.1. Безопасность соревнований обеспечивается:

- правильным построением маршрута, выбором оптимальных сроков его прохождения в соответствии с опытом участников группы;
- знанием и выполнением требований безопасности при прохождении туристского маршрута данного вида туризма (спортивной дисциплины);
- грамотным выполнением участниками тактических и технических действий при прохождении категорированных ЛП и ПП;
- взаимодействием со страховыми компаниями, спасательными службами, а также с государственными и общественными организациями регионов, на территории которых проходит маршрут.

7.13.2. Во время прохождения маршрута каждый спортсмен самостоятельно предпринимает все необходимые меры безопасности и несет полную ответственность за свои действия.

7.13.3. Спортивные туристские группы, проходящие маршрут по территории Российской Федерации, должны пройти регистрацию в спасательной службе региона, сообщить установленным порядком о выходе на маршрут и о завершении маршрута.

При совершении маршрута за рубежом регистрация групп производится в соответствии с правилами, действующими в государстве, на территории которого проходит маршрут. Участники группы обязаны выполнить требования по организации и обеспечению безопасности ТСМ в природной среде согласно законодательству страны пребывания.

7.13.4. Спортсмены туристской группы при прохождении спортивного туристского маршрута должны иметь полис обязательного медицинского страхования и полис страхования жизни и здоровья от несчастных случаев в соответствии с пунктом 4.1 статьи 4 раздела 1 и пунктом 5.7.1. части 5.7 статьи 5 раздела 2 Правил. В составе специального снаряжения туристская группа должна иметь технические средства для определения и передачи координат местонахождения и средства телефонной и (или) радиосвязи для обеспечения, при необходимости, связи между спортсменами.

7.13.5. При прохождении туристских маршрутов на технических средствах передвижения по дорогам общего пользования все участники соревнований должны соблюдать Правила дорожного движения.

На маршруте водители и пассажиры мотоциклов, скутеров, квадроциклов, пневматиков и снегоходов должны использовать

индивидуальную защитную экипировку: шлем, мотоботы, костюм с элементами защиты, перчатки, очки и др.

При прохождении спортивного туристского маршрута на средствах передвижения авто-мото не менее одного транспортного средства должно быть укомплектовано тросом и оборудовано лебедкой.

На велосипедных туристских маршрутах каждый участник должен использовать индивидуальное защитное снаряжение: шлем (каска), перчатки, очки атравматические и др. Для безопасного прохождения маршрута спортивная туристская группа должна иметь специальное личное и командное снаряжение, соответствующее характеру ЛП маршрута (водные переправы, перевальные взлеты, осыпи, каменные завалы, болота и др.).

7.13.6. При прохождении водных маршрутов каждая спортивная туристская группа осуществляет комплекс мер обеспечения безопасности, которое включает:

- использование индивидуального спасательного снаряжения каждым спортсменом (каска, спасжилет, гидрокостюм, стропорез и пр.);
- наличие у группы необходимого количества судов (средств сплава), позволяющего обеспечить взаимную страховку при прохождении маршрута;
- укомплектованность всех судов (средств сплава) необходимым снаряжением для проведения страховки;
- обязательную разведку ОП маршрута, а также препятствий, на прохождение которых в МК группы есть запись «с предварительной разведкой»;
- правильный выбор вида страховки: страхующим судном (средством сплава) с воды ниже препятствия, береговой страховочной верёвкой, спасателем – «живцом» и др.

7.13.7. При прохождении парусных маршрутов каждая спортивная группа осуществляет комплекс мер обеспечения безопасности, которое включает:

- укомплектованность всех судов необходимым снаряжением, определённым правилами плавания и соответствующими нормами снабжения маломерных и парусных судов в Российской Федерации, в случае обязательной государственной регистрации этих судов, а при отсутствии обязательной регистрации комплектование судна необходимым снаряжением рассматривается членами МКК – судьями по виду;
- использование индивидуального спасательного снаряжения каждым спортсменом (члена экипажа): спасжилета, гидрокостюма или непромокаемого комбинезона, стропореза и др.;

- наличие обязательных средств радиосвязи и средств получения прогноза погоды;

- наличие у каждого спортсмена индивидуальных страховочных средств (поясов) на маршрутах 5 и 6 к.с.

7.14. Ответственность за безопасность участников соревнований

7.14.1. Обеспечение безопасности участников соревнований возлагается на организаторов соревнований в соответствии с действующим законодательством Российской Федерации.

7.14.2. Организация, командирующая команду (спортивную туристскую группу) на официальные соревнования, несет ответственность за подготовку командируемых спортсменов к соревнованиям.

7.14.3. Судейская коллегия соревнований несет ответственность за обеспечение безопасности участников соревнований в пределах своих обязанностей.

7.14.4. Члены МКК – судьи по виду СКС несут ответственность за соблюдение требований Правил и Положения при выпуске спортивных туристских групп на маршрут.

7.14.5. Организация, проводящая соревнования, судейская коллегия соревнований не несут ответственности за происшествия, случившиеся во время прохождения маршрута из-за неправильного поведения участников спортивной группы, а также в случае форс-мажорных обстоятельств.

7.14.6. Невыполнение спортсменами во время проведения соревнований требований по обеспечению безопасности, указанных в части 7.17 статьи 7 раздела 2 Правил, влечет за собой ответственность спортсменов вплоть до отстранения от соревнований и спортивной дисквалификации.

7.15. Требования к спортивной экипировке и размещению на ней рекламы

7.15.1. Реклама и демонстрации материалов спонсоров должны быть разрешены на всех соревнованиях, при условии, что такая реклама и демонстрации соответствуют требованиям Правил и регламентов по рекламе.

7.15.2. Федерация может разработать регламенты по рекламе, дающие подробное представление о содержании рекламы и форме, в которой рекламные материалы могут быть представлены на соревнованиях.

7.15.3. Регламенты по рекламе должны соответствовать следующим принципам:

- на соревнованиях разрешается реклама только коммерческого или благотворительного характера. Реклама, имеющая своей целью пропаганду политических лозунгов, не разрешается;

- реклама, которая является оскорбительной или неуместной, не разрешается;

- реклама табачной продукции запрещена;

- реклама алкогольной продукции запрещена.

7.15.4. Реклама может быть размещена на спортивной экипировке (снаряжении) при условии, что такая реклама соответствует пропаганде активных видов туризма и отдыха.

7.15.5. Права на размещение рекламы товаров, работ и услуг на месте проведения спортивного мероприятия принадлежат исключительно организаторам такого мероприятия.

7.16. Требования к техническим характеристикам спортивного инвентаря, а также к точности приборов, используемых на соревнованиях для измерения (контроля) таких характеристик

7.16.1. Спортсмены спортивной туристской группы должны быть обеспечены специальным личным и групповым снаряжением, позволяющим безаварийно пройти маршрут.

7.16.2. На соревнованиях допускается использовать снаряжение и оборудование фирм-производителей, сопровождающих свою продукцию паспортом изделия и маркировкой согласно ст. 10 действующей редакции Закона Российской Федерации «О защите прав потребителей».

7.16.3. Снаряжение разрешается использовать только в соответствии с эксплуатационной документацией (паспортом изделия, инструкцией по применению/эксплуатации и т.п.), если она предусмотрена производителем.

7.16.4. Снаряжение должно быть исправным. Ответственность за комплектность, качество и исправность снаряжения, за использование снаряжения не по назначению несут участники и руководитель спортивной туристской группы.

7.16.5. Количественный состав и технические характеристики необходимого снаряжения определяется видом туризма, особенностями маршрута, его категорией сложности, препятствиями, районом проведения, сезоном. При прохождении спортивного туристского маршрута группа должна иметь медицинскую аптечку, состав которой соответствует категории сложности и характеру маршрута.

Рекомендуемый перечень специального личного и специального группового снаряжения приведен в приложении 5 к разделу 2 Правил.

7.16.6. Каждая туристская группа должна быть обеспечена техническими средствами для определения координат местонахождения и средствами связи для их передачи.

7.16.7. В спортивных дисциплинах: маршрут – на средствах передвижения, маршрут – водный, маршрут – парусный, маршрут – лыжный – допускаются средства передвижения, характеристики которых соответствуют настоящим Правилам, Положению и Условиям.

7.16.8. Технические средства передвижения в автомобильном и мотоциклетном туризме подразделяются на:

- класс автомобили: серийные, используемые на дорогах общего пользования; внедорожные автомобили – 4x4 (допускаются специально подготовленные, повышенной проходимости);
- класс мотоциклы: дорожные; эндуро;
- класс скутеры: скутеры и мопеды;
- класс квадроциклы: All Terrain Vehicle, Utility Task Vehicle (далее - ATV, UTV, соответственно) - моторизованные транспортные средства повышенной проходимости для передвижения по бездорожью;
- класс пневматики: автомобили на шинах сверхнизкого давления;
- класс снегоходы.

7.16.9. Рабочий объем двигателя транспортного средства не лимитируется. Допускается участие в соревнованиях смешанных классов (общий зачет), что оговаривается в Положении о соревновании.

7.16.10. Дополнительные требования к транспортным средствам и участникам автомобильных и мотоциклетных маршрутов

7.16.10.1. Автомобили и мотоциклы участников соревнований должны быть зарегистрированы в ГИБДД, квадроциклы, пневматики и снегоходы - в Ростехнадзоре.

7.16.10.2. Все транспортные средства должны быть исправны, оборудованы и укомплектованы в соответствии с требованиями Правил дорожного движения, иметь государственный регистрационный знак.

7.16.10.3. Наличие действующих водительских прав, выданных ГИБДД или Ростехнадзором, а также страхового полиса ОСАГО у спортсменов обязательно.

7.16.11. Соревнования на велосипедных туристских маршрутах проводятся на транспортных средствах - велосипедах, которые имеют не меньше двух колес и приводятся в движение исключительно мускульной энергией спортсменов - велосипедистов при помощи педалей или рычагов.

Средства передвижения должны быть полностью исправны и оборудованы в соответствии с требованиями Правил дорожного движения.

7.16.12. Соревнования по спортивной дисциплине «маршрут – водный (1-6 категория)» проводятся на различных видах судов (средствах сплава): катамаранах, рафтах, байдарках, каяках и др. Конкретные классы судов

(средства сплава), на которых туристские спортивные группы могут участвовать в соревнованиях, и требования к ним оговариваются в Положении и Условиях. Допускается проведение соревнований в смешанном классе судов (средств сплава).

7.16.13. Соревнования по спортивной дисциплине «маршрут – парусный (1-6 категория)» проводятся на различных видах парусных судов: разборных и надувных парусных лодках и катамаранах (многокорпусниках), а также на небольших неразборных яхтах. Конкретные классы и типы парусных судов, на которых туристские спортивные группы могут участвовать в соревнованиях, оговариваются в Положении. Допускается проведение соревнований в смешанном классе парусных судов.

7.16.14. К спортивной дисциплине «маршрут –лыжный (1-6 категория)» относятся спортивные маршруты с применением лыж, без использования технических или иных дополнительных средств для передвижения или для транспортировки груза, за исключением индивидуальных санок-волокуш. В зависимости от конкретных особенностей рельефа местности и состояния снежно-ледового покрова на отдельных участках маршрута, допускается передвижение пешком, с использованием альпинистских кошек или снегоступов, а также передвижение на коньках. Размеры и материал лыж и иного спортивного инвентаря для передвижения на маршруте не лимитируются.

7.16.15. Возможность проведения и порядок судейства соревнований по спортивным дисциплинам с использованием на туристских маршрутах разных видов спортивного инвентаря, средств передвижения и плавсредств определяется Положением и Условиями.

7.16.16. Технические характеристики спортивного инвентаря, средств передвижения и плавсредств не подлежат измерению на соревнованиях с помощью приборов.

7.17. Требования, предъявляемые к животным, участвующим в спортивных соревнованиях

7.17.1. Соревнования на конных маршрутах проводятся на лошадях любых пород. Участвующие в соревнованиях кони и лошади должны быть не моложе 4 лет для маршрутов 1-3 ст.с. и 1-2 к.с., не моложе 5 лет для маршрутов 3-4 к.с. и иметь документ, идентифицирующий лошадь и достоверно подтверждающий ее возраст. Документ вместе с удостоверением личности всадника (или их копии) находятся у представителя команды в течение всего времени проведения соревнований. Лошади с дефектом зрения на один глаз к участию в конных маршрутах не допускаются.

7.17.2. Кони и лошади, участвующие в спортивных соревнованиях, могут быть не подкованными, подкованными или носящими «ботинки» – на усмотрение коневладельцев или участников группы.

7.17.3. В состав группы могут входить лошади разных пород, допускается участие различных видов животных в составе одной группы, если эти животные традиционно используются для верховой езды и (или) транспортировки грузов.

7.18. Условия замены спортивного инвентаря, в том числе при повреждении или потере

7.18.1. Посторонняя помощь для замены транспортных средств, средств передвижения и спортивного инвентаря, в том числе при повреждении или потере, не допускается.

7.18.2. В случае невозможности восстановления или замены собственными силами участников спортивной туристской группы транспортных средств, средств передвижения или спортивного инвентаря, которое необходимо для обеспечения безопасного прохождения группой оставшегося не пройденным участка маршрута, туристская группа должна принять решение об окончании маршрута, сообщить о создавшейся ситуации в СКС и контролирующую МКК, и, согласовав с ними вариант дальнейшего движения, предпринять все возможные меры к безопасному окончанию маршрута, вплоть до обращения за помощью в спасательную службу региона.

7.19. Условия замены животного

7.19.1. Если лошадь вышла на маршрут, но впоследствии не смогла продолжать движение по маршруту (внезапная болезнь, травма на пастбище и т.п.), то по решению руководителя группы спортсмен может продолжить маршрут на другой лошади, при наличии таковых в резерве группы. О факте замены и причине замены лошади сообщается в ГСК соревнований и указывается в отчете туристской группы о прохождении маршрута.

7.20. Требования к медико-санитарному и (или) ветеринарному обеспечению для видов программы соревнований, по которым участвуют животные

7.20.1. Все лошади, участвующие в соревнованиях, должны иметь обязательные прививки, перечень которых определяется требованиями Санэпиднадзора и особенностями эпизоотической обстановки в районе прохождения спортивной группой конного маршрута.

7.20.2. Ветеринарный контроль при подготовке лошадей к прохождению конных маршрутов осуществляется коневладельцами в соответствии с требованиями регионального Санэпиднадзора.

7.21. Проведение соревнований при изменении климатических и иных факторов

7.21.1. Спортивные туристские группы должны заранее планировать и утверждать при выпуске на маршрут запасные варианты и аварийные выходы с маршрута на случай изменения климатических и иных факторов.

7.21.2. В случае серьезного изменения климатических и иных факторов, невозможности продолжения маршрута по основному заявленному варианту, группа должна принять решение об использовании запасного варианта маршрута или воспользоваться аварийным выходом с маршрута.

В критической ситуации, невозможности использования запасных и аварийных вариантов, группа должна прекратить маршрут, переместиться в удобное и безопасное место в соответствии со сложившейся ситуацией (обстановкой) и воспользоваться помощью спасательных служб.

В случае прекращения маршрута по приведенным выше обстоятельствам спортивной туристской группе засчитывается фактически пройденный маршрут.

7.21.3. Обо всех изменениях или прекращении маршрута участники соревнований сообщают в МКК, выпустившую спортивную туристскую группу на маршрут, и СКС по средствам связи.

7.22. Сроки рассмотрения и принятия решений по поступившим в ходе соревнований возражениям, протестам, апелляциям. Орган, к компетенции которого отнесены полномочия по рассмотрению возражений, протестов, апелляций

7.22.1. Сроки рассмотрения по возражениям, протестам и апелляциям определяются в положении о соревнованиях.

7.22.2. Сроки подачи возражений (заявлений), протестов, апелляций и их рассмотрения определяются в Положении или Условиях.

Возражения (заявления) и протесты подаются представителем спортивной туристской группы, спортивной команды.

7.22.3. О несогласии с предварительным результатом, связанным с технической ошибкой, необходимо сделать устное или письменное заявление главному секретарю или его заместителю по спортивной дисциплине.

7.22.4. Если решение по возражению (заявлению) не удовлетворяет представителя, может быть подан протест. Протест подается в письменном виде через главного секретаря или его заместителя по спортивной дисциплине на имя главного судьи с обязательным указанием технической ошибки в протоколе предварительных результатов, или пунктов Правил, Положения, Условий, которые протестующий считает нарушенными.

Главный секретарь должен проставить на протесте дату и время его подачи, в кратчайшие сроки ознакомить с ним главного судью, заместителя главного судьи по судейству и подготовить материалы для разбора протеста.

7.22.5. Экспертная оценка судьи-эксперта не может быть поводом для подачи протеста.

7.22.6. Все протесты рассматриваются на заседании ГСК, по возможности, до подведения окончательных итогов соревнований. Протесты, составленные с нарушениями указанных выше требований, ГСК имеет право не рассматривать.

Окончательное решение по протесту принимает главный судья соревнований.

7.22.7. Решение по протесту оформляется протоколом в письменной форме, сообщается представителю и вместе с протестом прилагается к отчету о соревнованиях.

За подачу необоснованного протеста представитель, подавший его, может быть отстранен решением главного судьи от выполнения своих обязанностей на соревнованиях с последующим сообщением в организацию, направившую спортивную туристскую группу на соревнования.

7.22.8. Если решение главного судьи по протесту не удовлетворяет представителя, может быть подана апелляция в коллегия судей федерации, проводящей данные соревнования.

Апелляции подаются представителем или руководителем спортивной организации, направившей спортивную туристскую группу на соревнования.

7.22.9. Апелляция рассматривается президиумом коллегии судей, которой адресована апелляция, или по его поручению дисциплинарным органом коллегии судей не позднее семи дней с момента получения.

7.22.10. Президиум коллегии судей имеет право отменить ошибочное решение главного судьи соревнований и пересмотреть результаты соревнований.

7.22.11. Протесты (заявления, апелляции) на результаты соревнований, поступившие после их утверждения и официального опубликования (место и способ опубликования указывается в Положении), в том числе связанные с появлением дополнительной информации о прохождении спортивными туристскими группами маршрутов, не известной на момент судейства, передаются в коллегия судей федерации, проводящей данные соревнования.

Президиум коллегии судей рассматривает и принимает по ним решение в течение одного месяца с даты поступления.

7.22.12. При несогласии с решением, принятым президиумом коллегии судей федерации, заявляющая сторона имеет право обратиться в коллегию судей следующего, более высокого статуса.

7.22.13. Решение ВКССТ по протестам, заявлениям, возражениям является окончательным.

7.23. Способы определения победителя соревнований и распределения мест

7.23.1. Результат спортивной туристской группы в баллах по каждому показателю определяется как среднее значение оценок судей-экспертов по этому показателю в баллах, подсчитанное с точностью до 2-го десятичного знака с использованием правила математического округления. При этом две крайние оценки - одна высшая и одна наименьшая из оценок судей-экспертов по этому показателю, при количестве судей-экспертов не менее пяти, отбрасываются, а усреднение идет по числу судей минус 2.

7.23.2. Итоговый результат спортивной туристской группы в баллах определяется суммой баллов, набранных группой по всем показателям. Первое место соответствует наибольшему результату в баллах, далее места распределяются в порядке убывания результатов.

Если для нескольких спортивных туристских групп итоговый результат в баллах оказывается одинаковым, то места, занятые этими группами, распределяются в порядке убывания значений показателя «сложность» (более высокое место соответствует большему значению показателя). Если значения показателя «сложность» также равны, то места, занятые этими группами, распределяются в порядке убывания суммарного значения оценок показателя «безопасность» (стратегия, тактика, техника). В случае одинаковых суммарных значений оценок показателя «безопасность» группам присуждается одинаковое (более высокое) место, а в протоколе место, занятое спортивными туристскими группами, проставляется в виде интервала мест, например: «5-6 место».

7.23.3. Результаты соревнований определяются по каждому виду программы спортивной дисциплины в соответствии с Положением.

При проведении чемпионатов любого статуса звание «чемпион» получает спортивная туристская группа (команда), занявшая первое место в виде программы спортивной дисциплины, включающем маршруты наивысших категорий сложности, указанных в Положении.

Спортивная туристская группа, занявшая первое место в другом виде программы спортивной дисциплины, получает звание победителя чемпионата в этом виде программы.

7.23.4. Командный зачет среди субъектов Российской Федерации на соревнованиях всероссийского или регионального статуса, а также среди

муниципальных образований на соревнованиях субъекта Российской Федерации подводится отдельно по каждой спортивной дисциплине группы спортивных дисциплин «маршрут». Победители командного зачета определяются в соответствии с Положением о соревнованиях с учетом всех спортсменов, участвующих в соревнованиях.

7.23.5. В случае отмены спортивных соревнований в одном или нескольких видах программы (спортивных дисциплинах) организатором, ОПС или главным судьёй этих соревнований, соревнования в этих видах программы (спортивных дисциплинах) считаются не состоявшимися.

7.24. Требования к формированию судейской коллегии и ее полномочия

7.24.1. Судейская коллегия соревнований работает под руководством главной судейской коллегии, в состав которой входят:

- главный судья;
- главный секретарь;
- заместители главного судьи по виду и заместители главного судьи по судейству (численный состав соответствует количеству спортивных дисциплин, включенных в Положение);
- заместитель главного судьи по безопасности;
- заместитель главного судьи по информации;
- заместитель главного судьи;
- заместители главного секретаря (численный состав соответствует количеству спортивных дисциплин, включенных в Положение).

7.24.2. ГСК организует работу СКС, решает все технические вопросы проведения соревнований, отвечает за судейство, подведение итогов соревнований, своевременную и правильную информацию о результатах соревнований.

7.24.3. На соревнования всероссийского статуса ВКССТ согласовывает кандидатуры главного судьи соревнований и других членов ГСК, назначает старшего судью-инспектора и судей-инспекторов.

7.24.4. Коллегия судей ФСТ, проводящей соревнования соответствующего статуса, утверждает ГСК и назначает старшего судью-инспектора и судей-инспекторов.

Старший судья-инспектор и судьи-инспекторы обеспечивают контроль за соблюдением Правил, Положения и Условий, оказывают методическую помощь ГСК и СКС соревнований.

Спортивный судья, назначенный на должность старшего судьи-инспектора или судьи-инспектора, не может совмещать на спортивном соревновании другие судейские должности.

7.24.5. При проведении соревнований одновременно по нескольким спортивным дисциплинам (видам программы) могут создаваться судейские коллегии по этим спортивным дисциплинам, которые входят в состав СКС и подчиняются ГСК.

7.24.6. Перечень должностей судейской коллегии спортивной дисциплины:

- старший судья-эксперт;
- старший судья по виду;
- судья-эксперт;
- судья по виду;
- судья секретарь;
- судья по информации.

7.24.7. Количество и персональный состав судей СК по должностям утверждает коллегия судей федерации, проводящей соревнования, или главный судья соревнований.

7.24.8. Главный судья и главный секретарь не могут совмещать на спортивном соревновании другие судейские должности.

7.24.9. СКС обеспечивает непосредственный допуск спортивных групп на маршруты, категорирование и квалифицированную оценку прохождения маршрутов, сбор и отображение информации о соревнованиях, подготовку протоколов судейства и других документов по проведению соревнований.

7.25. Права и функциональные обязанности спортивных судей по подготовке, проведению и завершению соревнований

7.25.1. Главный судья соревнований возглавляет судейскую коллегию и руководит проведением соревнований. Он несет ответственность за правильную организацию и четкое проведение соревнований в соответствии с Правилами, Положением и Условиями. Распоряжения главного судьи обязательны для всех участников соревнований.

7.25.2. Главный судья обязан:

- перед началом соревнований провести установочный семинар или инструктаж судей;
- распределить судей по бригадам с учетом их квалификации;
- контролировать ход соревнований и работу судейской коллегии;
- принять решение по поданным протестам в сроки, указанные в Положении;
- провести заседания судейской коллегии перед началом, в процессе проведения (если есть необходимость) и по окончании соревнований;
- провести церемонию награждения и закрытия соревнований;

- по окончании соревнований дать оценку работы членов ГСК, утвердить оценки судей СКС с росписью в книжке спортивного судьи;

- после окончания соревнований в течение двух недель сдать в ОПС отчет о проведении соревнований, протоколы, поданные протесты и принятые по ним решения. Рекомендуемая форма отчета главного судьи приведена в приложение 6 к разделу 2 Правил.

7.25.3. Главный судья имеет право:

- внести изменения в программу соревнований, если по условиям их проведения в этом возникла необходимость;

- отменить ошибочное решение судьи;

- отстранить от работы судей, совершивших грубые ошибки или не справляющихся со своими обязанностями;

- отстранить от дальнейшего участия в соревнованиях туристские группы, а также представителей, допустивших грубые нарушения Правил, Положения, Условий или спортивной этики, и ходатайствовать об их дисквалификации;

- отменить соревнования или перенести время подведения результатов соревнований.

7.25.4. Главный секретарь подчиняется главному судье и руководит работой секретариата соревнований. Принимает участие в работе комиссии по допуску участников к соревнованиям при проведении соревнований по одной спортивной дисциплине.

Отвечает за документооборот при проведении соревнований, подготовку предварительных и официальных результатов соревнований, подготовку награждения победителей и призеров соревнований. Готовит вместе с главным судьёй отчет о соревнованиях.

7.25.5. В зависимости от статуса и программы соревнований в помощь главному судье и главному секретарю назначаются по одному или по нескольким заместителей, которые работают под их руководством.

7.25.6. Секретариат соревнований состоит из заместителей главного секретаря и судей секретарей. Секретариат соревнований отвечает за:

- проверку комплектности отчетных материалов о совершенных маршрутах, оговоренных в Положении;

- прием заявок от команд и проверку правильности их заполнения;

- подготовку протоколов судейства и других документов по проведению соревнований;

- ведение протоколов заседания ГСК и оформление распоряжений главного судьи;

- ведение учета работы судей;

- внесение записей в книжки спортивных судей, работавших на соревнованиях.

7.25.7. Заместители главного судьи руководят отдельными участками работы в соответствии со своими функциональными обязанностями.

По поручению главного судьи в случае его отсутствия один из заместителей главного судьи по судейству исполняет обязанности и пользуется всеми правами главного судьи.

7.25.8. Заместитель главного судьи по судейству руководит работой судейской коллегии спортивной дисциплины. Отвечает за ее комплектование, квалификацию и за проведение судьями-экспертами оценки маршрутов, пройденных участниками соревнований. По результату работы судей-экспертов совместно с заместителем главного судьи по виду и судьей-инспектором может пересмотреть к.с. пройденных маршрутов. Процедура принятия решения прописана в пункте 7.10.5 части 7.10 статьи 7 раздела 2 Правил.

7.25.9. Заместитель главного судьи по виду руководит работой судей по виду спортивной дисциплины. Принимает участие в работе комиссии по допуску участников (спортивных туристских групп) к соревнованиям.

С судьями по виду – членами МКК при выпуске туристской группы на маршрут определяет к.с. заявленного маршрута и на основании рассмотрения отчетных материалов о прохождении маршрута утверждает к.с. маршрута, пройденного туристской группой.

По результату работы судей-экспертов совместно с заместителем главного судьи по судейству и судьей-инспектором может пересмотреть к.с. пройденных маршрутов. Процедура принятия решения прописана в пункте 7.10.5 части 7.10 статьи 7 раздела 2 Правил.

7.25.10. Заместитель главного судьи по безопасности руководит службой безопасности соревнований. Отвечает за ее комплектование специалистами и руководит их работой.

Отвечает за организацию и проведение мероприятий по обеспечению безопасности проведения соревнований; отвечает за информирование участников соревнований о разрешенных и запрещенных к использованию специальном снаряжении и технических приемах; проводит анализ нарушений мер безопасности участниками соревнований, при необходимости организует и проводит разбор таких ситуаций, оформляет протокол разбора и передает его в ГСК соревнований; готовит рекомендации для участников соревнований по комплексу мер, направленных на обеспечение безопасного прохождения туристских маршрутов.

7.25.11. Заместитель главного судьи по информации отвечает за информационное обеспечение соревнований, освещение их в СМИ. Руководит работой судей по информации. Организует размещение информации о ходе соревнований на информационном табло соревнований.

7.25.12. Заместитель главного судьи руководит взаимодействием всех служб соревнований. Отвечает за материально-техническое и специальное обеспечение соревнований, обеспечивает взаимодействие с ОПС.

7.25.13. Старшие судьи по виду и судьи по виду рассматривают маршрутную документацию туристских групп и дают заключение по предварительному категорированию маршрутов при выпуске, о допуске групп к прохождению своих заявленных маршрутов. Отслеживают по средствам связи и передачи информации движение по маршруту выпущенных ими туристских групп. На основе отчетных материалов туристских групп дают заключение о к.с. и зачете пройденных маршрутов.

7.25.14. Старшие судьи-эксперты и судьи-эксперты оценивают в соответствии с единой шкалой начисления (сбавок) баллов прохождения участниками соревнований заявленных маршрутов и отражают результаты в протоколах. Судьи-эксперты заполняют личные судейские протоколы, на основе которых старшие судьи-эксперты оформляют сводные протоколы судейства соревнований по соответствующим спортивным дисциплинам.

Судья эксперт обязан беспристрастно оценивать прохождение маршрутов участниками соревнований в строгом соответствии с Положением, Правилами и Условиями, руководствуясь требованиями и рекомендациями, содержащимися в методике судейства, приведенной в приложении 4 к разделу 2 Правил, письменно или устно давать объяснения старшему судье-эксперту о выставленной оценке, значительно отличающейся от оценок других судей-экспертов.

7.25.15. Судьи по информации осуществляют взаимодействие с судьями по виду при ведении табло соревнований, фиксируют в табло стартовавшие, сошедшие с маршрута и финишировавшие спортивные туристские группы, обобщают и передают заместителю главного судьи по информации сведения о ходе соревнований для их оперативного опубликования.

7.25.16. Старший судья-инспектор обеспечивает контроль за соблюдением Правил и Положения, оказывает методическую помощь ГСК, в том числе при рассмотрении протестов, заявлений, возражений. Дает заключение о проведенных соревнованиях и оценивает работу главного судьи. Может являться председателем комиссии по допуску.

7.25.17. Судья-инспектор подчиняется старшему судье-инспектору. Судья-инспектор контролирует работу судей-экспертов. По результату работы судей-экспертов совместно с заместителем главного судьи по судейству и заместителем главного судьи по виду может пересмотреть к.с. пройденных маршрутов. Процедура принятия решения прописана в пункте 7.10.5 части 7.10 статьи 7 раздела 2 Правил.

7.25.18. Спортивные судьи, назначаемые на должности: главный судья, заместитель главного судьи по безопасности, заместитель главного судьи по судейству, заместитель главного судьи по виду, старший судья по виду, старший судья-эксперт, старший судья-инспектор, судья-инспектор, - должны иметь опыт руководства спортивным туристским маршрутом не ниже 5 к.с. на соревнованиях всероссийского статуса, не ниже 4 к.с. на соревнованиях федерального округа, двух и более округов, других межрегиональных соревнованиях не ниже 3 к.с. на соревнованиях субъекта Российской Федерации и опыт руководства не ниже 2 к.с. на муниципальных соревнованиях.

Спортивные судьи, назначаемые на должности: судья по виду, судья-эксперт, - должны иметь опыт руководства туристским маршрутом соответствующей спортивной дисциплины не ниже 5 к.с., не ниже 4 к.с., не ниже 3 к.с. и не ниже 2 к.с. на соревнованиях, проводящихся на маршрутах 5 -6 к.с., 4 к.с., 3 к.с. и маршрутах 1-2 к.с., 1-3 ст.с., соответственно.

7.25.19. Заместитель главного судьи по виду и заместитель главного секретаря по виду программы, судья секретарь спортивной дисциплины участвуют в работе комиссии по допуску участников к итоговому этапу судейства.

7.25.20. Члены ГСК и СКС, работающие на соревнованиях, не имеют права:

- участвовать в судействе соревнований (на любой судейской должности) той спортивной дисциплины, в которой представлен маршрут, пройденный туристской группой с его участием, или тренером которой он является;

- быть представителем команды, участвующей в соревнованиях.

7.25.21. Состав, квалификация, функциональные обязанности судейских должностей определяются в квалификационных требованиях к спортивным судьям по виду спорта «спортивный туризм». На соревнованиях допускается совмещение должностей в соответствии настоящими Правилами и с судейской квалификацией спортивного судьи.

7.25.22. Численный состав судей экспертов по спортивной дисциплине на всероссийских соревнованиях должен обеспечивать оценку маршрутов в каждом виде программы не менее чем пятью судьями.

7.25.23. Награждение победителей и призеров соревнований происходит на специальной церемонии в торжественной обстановке.

7.25.24. Участникам соревнований, победителям и призерам в каждом виде программы спортивных соревнований и специальных номинациях вручаются памятные призы, медали, дипломы и иные награды в соответствии с Положением.

7.26. Требования для допуска к спортивному судейству соревнований спортивных судей из иных видов спорта, близких по оценке соревновательных действий, включая требования к знанию правил и квалификационной категории таких спортивных судей

7.26.1. Спортивные судьи из иных видов спорта решением главного судьи соревнований могут быть допущены к работе по спортивному судейству в составе секретариата СКС после прохождения установочного семинара (инструктажа).

7.27. Сведения о вспомогательном и техническом персонале, обеспечивающем проведение соревнования

7.27.1. В период соревновательного действия в группе спортивных дисциплин «маршрут» врач на соревнования не привлекается.

Контроль за состоянием здоровья спортсменов и допуск к спортивным соревнованиям по медицинским заключениям осуществляется согласно пунктам 5.3.3, 5.3.4 части 5.3 статьи 5 раздела 2 Правил.

Один из участников спортивной группы должен владеть навыками оказания первой помощи, знать назначение, правила и порядок применения медицинских препаратов и средств, содержащихся в обязательной для каждой спортивной группы на маршруте медицинской аптечке, состав которой зависит от вида спортивного маршрута, его к.с. и района пролегания.

7.27.2. Ветеринарный врач к соревнованиям не привлекается.

ПРИЛОЖЕНИЯ К РАЗДЕЛУ 2

Приложение 1 к разделу 2. **Формы заявок на соревнования**

а) Предварительная заявка

В главную судейскую коллегияу спортивных соревнований

_____ (наименование соревнований)

Предварительная заявка

| | | | | |
|-----|--|--------|---------------------|-------------------|
| 1 | Субъект Российской Федерации | | | |
| 2 | Город (муниципальное образование) | | | |
| 3 | Организация (ФСТ, региональное отделение ФСТР, иная организация) | | | |
| 4 | Ф.И.О. представителя | | | |
| 5 | Телефон представителя | | | |
| 6 | Ф.И.О. тренера | | | |
| 7 | Телефон тренера | | | |
| 8 | Ф.И.О. руководителя группы | | | |
| 9 | Почтовый адрес руководителя группы | | | |
| 10 | Телефон руководителя группы | | | |
| 11 | E-mail руководителя группы | | | |
| 12 | Спортивная дисциплина | | | |
| 13 | Категория сложности маршрута | | | |
| 14 | Географический район | | | |
| 15 | Сроки прохождения маршрута | | | |
| 16 | Нитка маршрута (для водных маршрутов - река, для спелео маршрутов - пещера): | | | |
| 17 | Список участников: | | | |
| | | | | |
| № | М/Ж | Ф.И.О. | Дата и год рождения | Спортивный разряд |
| 1 | | | | |
| 2 | | | | |
| ... | | | | |

Руководитель командирующей организации

_____ / _____ /

Подпись

Ф.И.О.

М.П.

« ___ » _____ 20__ года

Для участия во всероссийских и межрегиональных соревнованиях:

Руководитель региональной федерации спортивного туризма, регионального отделения Общероссийской общественной организации «Федерация спортивного туризма России»

_____ / _____ /

Подпись

Ф.И.О.

М.П.

« ___ » _____ 20__ года

Согласовано:

Руководитель органа исполнительной власти субъекта Российской Федерации в области физкультуры и спорта

_____ / _____ /

Подпись

Ф.И.О.

М.П.

« ___ » _____ 20__ года

б) Заявка

В главную судейскую коллегию спортивных соревнований

_____ (наименование соревнований)

от _____

(наименование командирующей организации, адрес, телефон, e-mail, http)

ЗАЯВКА

Просим допустить к участию в соревнованиях сборную команду

_____ (название субъекта Российской Федерации)

в следующем составе:

| № п/п | Фамилия, Имя, Отчество участника | Дата рождения | Спортивная квалификация | Медицинский допуск * | Подпись участника ** | Примечания |
|-------|----------------------------------|---------------|-------------------------|----------------------|----------------------|------------|
| 1 | | | | | | |
| 2 | | | | | | |
| ... | | | | | | |

Всего допущено к соревнованиям _____ человек. Не допущено _____ человек, в том числе _____

ФИО не допущенных

М.П.

Печать медицинского учреждения

Врач _____ / _____ /

подпись врача

расшифровка подписи врача

Представитель команды, тренер _____

Судья от команды _____

*) - слово «допущен», подпись и печать врача должны стоять напротив ФИО участника

**) - Ставя подпись, участник спортивных соревнований дает свое согласие на обработку персональных данных (сбор, систематизацию, накопление, хранение, уточнение, использование, распространение, обезличивание), а также иных действий, необходимых для обработки персональных данных в рамках проведения официальных спортивных соревнований в соответствии с ФЗ № 152-ФЗ от 27.07.2006 г.

Настоящей заявкой субъект Российской Федерации, в соответствии с подпунктом «а» пункта 4 части 1 статьи 8 и частью 2 статьи 36.1 Федерального закона от 04.12.07 «О физической культуре и спорте в Российской Федерации», наделяет статусом «Спортивная сборная команда субъекта Российской Федерации» коллектив по виду спорта «спортивный туризм».

Для участия во всероссийских и межрегиональных соревнованиях:

Руководитель органа исполнительной власти субъекта Российской Федерации в области физкультуры и спорта

_____ / _____ /
Подпись Ф.И.О.

М.П.

« ___ » _____ 20__ года

Руководитель региональной федерации спортивного туризма, регионального отделения Общероссийской общественной организации «Федерация спортивного туризма России»

_____ / _____ /
Подпись Ф.И.О.

М.П.

« ___ » _____ 20__ года

Приложение 2 к разделу 2. Протоколы соревнований
(Образцы заполнения)

а) Протокол комиссии по допуску участников соревнований

Министерство спорта Российской Федерации

Федерация спортивного туризма России

Чемпионат России по спортивному туризму, № СМ в ЕКП 2222

спортивная дисциплина «маршрут – пешеходный (1-6 категория)», 0840011811Я

01.01-21.12.2020

г. Москва

Протокол Комиссии по допуску участников соревнований

| № п/п | Принадлежность спортивной туристской группы | Регион | Представитель (руководитель группы) | к.с. заявлено | Всего участников | Пол | | Возраст | | | | | Спортивная квалификация | | | | | Соответствие опыта участия и руководства в спортивных маршрутах проверил* | Замечания | Решение Комиссии по допуску | |
|-------|---|-------------------|-------------------------------------|---------------|------------------|-----|---|---------|-------|-------|-------|-----|-------------------------|----|-----|---|----|---|----------------------|-----------------------------|----------|
| | | | | | | М | Ж | <18 | 18-21 | 22-25 | 26-40 | >40 | МСМК | МС | КМС | 1 | 2 | | | | |
| 1 | Сборная команда г. Санкт-Петербург | Санкт-Петербург | Сидоров Юрий Сергеевич | 5 | 5 | 2 | 3 | 0 | 0 | 0 | 5 | 0 | 0 | 0 | 0 | 0 | 1 | 4 | Баранов А. В. (СС1К) | нет | допущена |
| 2 | Сборная команда Псковской области | Псковская область | Козлов Николай Дмитриевич | 6 | 5 | 4 | 1 | 0 | 0 | 0 | 3 | 2 | 0 | 0 | 1 | 1 | 3 | Петров В.В. (СС2К) | не финишировал | не допущена | |
| 3 | Сборная команда Республики Коми | Республика Коми | Петров Петр Иванович | 5 | 8 | 8 | 0 | 0 | 0 | 0 | 7 | 1 | 0 | 0 | 2 | 1 | 5 | Горин М.М. (СС2К) | нет | допущена | |
| ... | ... | ... | ... | | | | | | | | | | | | | | | ... | ... | ... | |
| 18 | Сборная команда Брянской области | Брянская область | Иванова Наталья Сергеевна | 4 | 4 | 2 | 2 | 0 | 0 | 1 | 3 | 0 | 0 | 1 | 1 | 1 | 2 | Виноградов А.А. (СС1К) | участие в ЧФО | не допущена | |
| | | | Всего: | | 28 | 19 | 9 | 0 | 0 | 2 | 20 | 6 | 0 | 2 | 5 | 4 | 18 | | | | |

* Согласно требованиям Приложения №5 к Положению о межрегиональных и всероссийских официальных спортивных соревнованиях по спортивному туризму на 2020 г.

1. Медицинские допуски в наличии, соответствуют (не соответствуют) требованиям: в наличии, соответствуют

2. Принадлежность спортсменов к региону подтверждена: для всех спортсменов команд

Зам. гл. секретаря _____ /Косилов И.С., г. Москва, СС1К/

Зам. гл. судьи по виду _____ /Кузнецов В.В., Московская область, ССВК/

Дата и место подписания: « 10 » ноября 2020 г., г. Москва

б) Судейский протокол судьи-эксперта

| | | Федерация спортивного туризма России | | | | | | | | | | | | |
|--|---|---|----------|----------|--------------------|------------------------|------|------|--------|-----------|------|---------------------|------------|---|
| Статус соревнований | | Чемпионат России 2020 г. | | | | | | | | | | | | |
| Спортивная дисциплина | | Маршрут – пешеходный (1-6 категория), 0840011811Я | | | | | | | | | | | | |
| Вид программы | | Спортивные маршруты 4-6 к.с. | | | | | | | | | | | | |
| ПОКАЗАТЕЛЬ | | Сложность/Новизна/Безопасность/Напряженность/Полезность | | | | | | | | | | | | |
| СУДЕЙСКИЙ ПРОТОКОЛ СУДЬИ-ЭКСПЕРТА | | | | | | 27 декабря 2020 г. | | | | г. Москва | | | | |
| | | | | | | № СМ в ЕКП 2222 | | | | | | | | |
| № | Ф.И.О. руководителя группы (субъект РФ, город) | Регион маршрута | К.С. | | Сроки | Показатель | | | | | | Суммарный результат | Примечание | |
| | | | Заявлено | Пройдено | | С | Нв | Б | | | Н | | | П |
| | | | | | | | | | | Ст | | Тк | Т | |
| 1 | Рожков Ю.А. (Тульская обл., г. Тула) | Приполярный Урал | 6 | 6 | 20.07 – 02.08.2020 | 103,00 | 3,00 | 3,00 | 2,00 | 2,00 | 4,00 | 5,00 | 122,00 | |
| 2 | Борисихин Е.В. (Свердловская обл., г. Каменск-Уральский) | Центральный Алтай | 6 | 6 | 25.07 – 13.08.2020 | 100,00 | 4,00 | 3,00 | 3,00 | 2,00 | 3,00 | 5,00 | 120,00 | |
| 3 | Ковальков Д.В. (г. Москва) | Забайкалье | 5 | 5 | 08.08 – 01.09.2020 | 82,00 | 3,00 | 3,00 | 2,00 | 1,00 | 4,00 | 4,00 | 99,00 | |
| 4 | Водовозов В.Ю. (г. Москва) | хребет Кодар | 5 | 5 | 01.08 – 30.08.2020 | 77,00 | 2,00 | 2,00 | 2,00 | 2,00 | 4,00 | 3,00 | 92,00 | |
| ... | ... | ... | ... | ... | ... | ... | ... | ... | ... | ... | ... | ... | ... | |
| 9 | Бажанов В.В. (г. Санкт-Петербург) | Центральный Алтай | 5 | 5 | 21.07 – 17.08.2020 | 74,00 | 1,00 | 2,00 | 2,00 | 1,00 | 3,00 | 4,00 | 87,00 | |
| 10 | Сидоров Е.С. (Московская обл., г. Подольск) | Восточный Саян | 6 | 6 | 17.05 – 04.06.2020 | 98,00 | 2,00 | 3,00 | -10,00 | -7,00 | 1,00 | 2,00 | - | Снята: подпункт л) п.7.6.4 часть 7.6 статья 7 раздел 2 Правил |
| 11 | Воронов Т.М. (г. Москва) | Северный Урал | 4 | 4 | 02.08 – 22.08.2020 | - | - | - | - | - | - | - | - | Снята: п.5 ст.2 раздел IV Положения |

Судья-эксперт

(подпись)

Миллер А.Э. (г. Тула, ССВК)

в) Сводный протокол по показателю «Безопасность»

| | | Федерация спортивного туризма России | | | | | | | | | | | | | |
|--|--|--|----------|----------|------------------------------|--------------|--------|-------------------------|--------------|--------|-------|--|--------|-------|--|
| Статус соревнований | | Чемпионат России 2020 г. | | | | | | | | | | | | | |
| Спортивная дисциплина | | Маршрут – пешеходный (1-6 категория), 0840011811Я | | | | | | | | | | | | | |
| Вид программы | | Спортивные маршруты 4-6 к.с. | | | 28 декабря 2020 г. г. Москва | | | | | | | | | | |
| ПОКАЗАТЕЛЬ | | Безопасность | | | № СМ в ЕКП 2222 | | | | | | | | | | |
| СВОДНЫЙ ПРОТОКОЛ ПО ПОКАЗАТЕЛЮ «БЕЗОПАСНОСТЬ» | | | | | Судья-эксперт 1 (Ф.И.О) | | | Судья-эксперт 5 (Ф.И.О) | | | | | | | |
| № | Ф.И.О. руководителя группы (субъект РФ, город) | Регион маршрута | К.С. | | Сроки | Показатель Б | | | Показатель Б | | | Среднее значение показателей после корректировок с коррекцией | | | Примечание |
| | | | Заявлено | Пройдено | | Ст | Тк | Т | Ст | Тк | Т | | | | |
| 1 | Сидоров Е.С. (Московская обл., г. Подольск) | Восточный Саян | 6 | 6 | 20.07 – 02.08.2020 | 2,00 | -10,00 | -7,00 | 3,00 | -11,00 | -6,00 | 3,00 | -10,00 | -7,00 | Снята: подпункт л) п.7.6.4 часть 7.6 статья 7 раздел 2 Правил |
| 2 | Бажанов В.В. (г. Санкт-Петербург) | Центральный Алтай | 5 | 5 | 21.07 – 17.08.2020 | 1,00 | -7,00 | -9,00 | 2,00 | -6,00 | -5,00 | 1,00 | -6,00 | -6,00 | |

Судьи-эксперты

Баринев А.В. (г. Саров, СС1К)
Устинов С.В. (г. Москва, ССВК)
Деменев Н.П. (г. Пермь, СС1К)
Кундельский В.Л. (г. Калуга, СС1К)
Миллер А.Э. (г. Тула, ССВК)

Заместитель главного судьи
по судейству

Секретарь СК по виду

Кузнецов В.В. (Московская обл., ССВК)

Косилов И.С. (г. Москва, СС1К)

г) Сводный протокол по показателям

| | |
|--|---|
| | Федерация спортивного туризма России |
| Статус соревнований | Чемпионат России 2020 г. |
| Спортивная дисциплина | Маршрут – пешеходный (1-6 категория), 0840011811Я |
| Вид программы | Спортивные маршруты 4-6 к.с. |
| ПОКАЗАТЕЛЬ | Сложность/Новизна/Безопасность/Напряженность/ Полезность |
| СВОДНЫЙ ПРОТОКОЛ ПО ПОКАЗАТЕЛЯМ | |

28 декабря 2020 г. г. Москва

№ СМ в ЕКП 2222

V с коррекцией

Судья-эксперт 1 (Ф.И.О)

Судья-эксперт 6 (Ф.И.О)

| № | Ф.И.О. руководителя группы (субъект РФ, город) | Регион маршрута | К.С. | | Сроки | Показатель | | | | | | | Среднее значение оценок судей-экспертов по всем показателям | | | | | | | | |
|-----|---|-------------------|----------|----------|--------------------|------------|------|------|------|------|------|------|---|------|------|------|------|------|------|--------|---|
| | | | Заявлено | Пройдено | | С | Нв | Б | | | Н | П | | | | | | | | | |
| | | | | | | | | Ст | Тк | Т | | | | | | | | | | | |
| 1 | Рожков Ю.А. (Тульская обл., г. Тула) | Приполярный Урал | 6 | 6 | 20.07 – 02.08.2020 | 103,00 | 3,00 | 3,00 | 2,00 | 2,00 | 4,00 | 5,00 | 103,00 | 3,00 | 3,00 | 2,00 | 2,00 | 4,00 | 5,00 | 122,00 | |
| 2 | Борисихин Е.В. (Свердловская обл., г. Каменск-Уральский) | Центральный Алтай | 6 | 6 | 25.07 – 13.08.2020 | 100,00 | 4,00 | 3,00 | 3,00 | 2,00 | 3,00 | 5,00 | 100,00 | 4,00 | 3,00 | 3,00 | 2,00 | 3,00 | 5,00 | 120,00 | |
| 3 | Ковальков Д.В. (г. Москва) | Забайкалье | 5 | 5 | 08.08 – 01.09.2020 | 82,00 | 3,00 | 3,00 | 2,00 | 1,00 | 4,00 | 4,00 | 82,00 | 3,00 | 3,00 | 2,00 | 1,00 | 4,00 | 4,00 | 99,00 | |
| 4 | Водовозов В.Ю. (г. Москва) | хребет Кодар | 5 | 5 | 01.08 – 30.08.2020 | 77,00 | 2,00 | 2,00 | 2,00 | 2,00 | 4,00 | 3,00 | 77,00 | 2,00 | 2,00 | 2,00 | 2,00 | 4,00 | 3,00 | 92,00 | |
| ... | ... | ... | ... | ... | ... | ... | ... | ... | ... | ... | ... | ... | ... | ... | ... | ... | ... | ... | ... | ... | |
| 9 | Бажанов В.В. (г. Санкт-Петербург) | Центральный Алтай | 5 | 5 | 21.07 – 17.08.2020 | 74,00 | 1,00 | 2,00 | 2,00 | 1,00 | 3,00 | 4,00 | 74,00 | 1,00 | 2,00 | 2,00 | 1,00 | 3,00 | 4,00 | 87,00 | |
| 10 | Сидоров Е.С. (Московская обл., г. Подольск) | Восточный Саян | 6 | 6 | 17.05 – 04.06.2020 | 98 | 2 | 2 | -10 | -7 | 1 | 2 | 95 | 1 | 3 | -11 | -6 | 2 | 3 | - | |
| 11 | Воронов Т.М. (г. Москва) | Северный Урал | 4 | 4 | 02.08 – 22.08.2020 | - | - | - | - | - | - | - | - | - | - | - | - | - | - | - | - |

Судьи

Баринов А.В. (г. Саров, СС1К)
Устинов С.В. (г. Москва, ССВК)
Деменев Н.П. (г. Пермь, СС1К)
Кундельский В.Л. (г. Калуга, СС1К)
Миллер А.Э. (г. Тула, ССВК)

Заместитель главного судьи
по судейству

Секретарь СК по виду

Кузнецов В.В. (Московская обл., ССВК)

Косилов И.С. (г. Москва, СС1К)

д) Итоговый судейский протокол

| | | Федерация спортивного туризма России | | | | | | | | | | | |
|------------------------------------|--|--|---------------|--------------------|------------|------|------|--------|-------|------|------|-------------------------------------|--|
| Статус соревнований | | Чемпионат России 2020 г. | | | | | | | | | | | |
| Спортивная дисциплина | | Маршрут – пешеходный (1-6 категория), 0840011811Я | | | | | | | | | | | |
| Вид программы | | Спортивные маршруты 4-6 к.с. | | | | | | | | | | 28 декабря 2020 г. г. Москва | |
| ПОКАЗАТЕЛЬ | | Сложность/Новизна/Безопасность/Напряженность/Полезность | | | | | | | | | | № СМ в ЕКП 2222 | |
| ИТОГОВЫЙ СУДЕЙСКИЙ ПРОТОКОЛ | | | | | | | | | | | | | |
| № | Ф.И.О. руководителя группы (субъект РФ, город) | Регион маршрута | К.С. пройдено | Сроки | Показатель | | | | | | | Результат | Место |
| | | | | | С | Нв | Б | | | Н | П | | |
| Ст | Тк | Т | | | | | | | | | | | |
| 1 | Рожков Ю.А. (Тульская обл., г. Тула) | Приполярный Урал | 6 | 20.07 – 02.08.2020 | 103,00 | 3,00 | 3,00 | 2,00 | 2,00 | 4,00 | 5,00 | 122,00 | 1 |
| 2 | Борисихин Е.В. (Свердловская обл., г. Каменск-Уральский) | Центральный Алтай | 6 | 25.07 – 13.08.2020 | 100,00 | 4,00 | 3,00 | 3,00 | 2,00 | 3,00 | 5,00 | 120,00 | 2 |
| 3 | Ковальков Д.В. (г. Москва) | Забайкалье | 5 | 08.08 – 01.09.2020 | 82,00 | 3,00 | 3,00 | 2,00 | 1,00 | 4,00 | 4,00 | 99,00 | 3 |
| 4 | Водовозов В.Ю. (г. Москва) | хребет Кодар | 5 | 01.08 – 30.08.2020 | 77,00 | 2,00 | 2,00 | 2,00 | 2,00 | 4,00 | 3,00 | 92,00 | 4 |
| ... | ... | ... | ... | ... | ... | ... | ... | ... | ... | ... | ... | ... | ... |
| 9 | Бажанов В.В. (г. Санкт-Петербург) | Центральный Алтай | 5 | 21.07 – 17.08.2020 | 74,00 | 1,00 | 2,00 | 2,00 | 1,00 | 3,00 | 4,00 | 87,00 | 9 |
| 10 | Сидоров Е.С. (Московская обл., г. Подольск) | Восточный Саян | 6 | 17.05 – 04.06.2020 | 95,00 | 1,00 | 3,00 | -10,00 | -7,00 | 2 | 3 | - | Снята: подпункт л) п. 7.6.4 часть 7.6 статья 7 раздел 2 Правил |
| 11 | Воронов Т.М. (г. Москва) | Северный Урал | 4 | 02.08 – 22.08.2020 | - | - | - | - | - | - | - | - | - |

Судьи-эксперты:

Баринов А.В. (г. Саров, СС1К)
 Устинов С.В. (г. Москва, ССВК)
 Деменев Н.П. (г. Пермь, СС1К)
 Кундельский В.Л. (г. Калуга, СС1К)
 Миллер А.Э. (г. Тула, ССВК)

Заместитель главного судьи

по судейству

Секретарь СК по виду

Главный судья

Кузнецов В.В. (Московская обл., ССВК)

Косилов И.С. (г. Москва, СС1К)

Величко П.С. (г. Москва, ССВК)

е) Итоговый протокол соревнований

| Федерация спортивного туризма России | | | | | | | | | |
|---|--|--|---------------|---|------------------|-----------|----------|--------------------------------|---|
| Статус соревнований | | Чемпионат России 2020 г. | | | | | | | |
| Спортивная дисциплина | | Маршрут – пешеходный (1-6 категория), 0840011811Я | | | | | | | |
| Вид программы | | Спортивные маршруты 4-6 к.с.; мужчины, женщины | | | | | | | |
| ПОКАЗАТЕЛЬ | | Сложность/Новизна/Безопасность/Напряженность/Полезность | | | | | | | |
| ИТОГОВЫЙ ПРОТОКОЛ СОРЕВНОВАНИЙ | | | | | | | | | |
| № | Ф.И.О. руководителя группы (субъект РФ, город) | Регион маршрута (река, пещера) | К.С. пройдено | Состав группы | Сроки | Результат | Место | Выполненный спортивный разряд* | Примечание, мастерские баллы** |
| 1 | Рожков Ю.А. (Тульская обл., г. Тула) | Приполярный Урал | 6 | Рожков Юрий Алексеевич, Елистратов Владимир Александрович, ... Коняев Дмитрий Валериевич | 20.07 – 02.08.20 | 122,00 | 1 | КМС | |
| 2 | Борисихин Е.В. (Свердловская обл., г. Каменск-Уральский) | Центральный Алтай | 6 | Борисихин Евгений Викторович, Елкина Ольга Ивановна Гришаев Сергей Алексеевич, Юнда Виктор Михайлович | 25.07 – 13.08.20 | 120,00 | 2 | КМС | |
| 3 | Ковальков Д.В. (г. Москва) | Забайкалье | 5 | Ковальков Дмитрий Владимирович, Аниканов Николай Андреевич, ... Кондрашкина Александра Сергеевна | 08.08 – 01.09.20 | 99,00 | 3 | КМС | |
| 4 | Водовозов В.Ю. (г. Москва) | хребет Кодар | 5 | Водовозов Владимир Юрьевич, Аниканов Николай Андреевич, ... Кондрашкина Александра Сергеевна | 01.08 – 30.08.20 | 92,00 | 4 | КМС | |
| ... | ... | ... | ... | ... | ... | ... | ... | ... | ... |
| 10 | Сидоров Е.С. (Московская обл., г. Подольск) | Восточный Саян | 6 | Сидоров Евгений Станиславович, Голев Вадим Николаевич, ... Кондраков Сергей Михайлович | 17.05 – 04.06.20 | – | – | – | Снята: подпункт л) пункт 7.6.4 часть 7.6 статья 7 раздел 2 Правил |
| 11 | Воронов Т.М. (г. Москва) | Северный Урал | 4 | Воронов Тимур Максимович, Большакова Лидия Васильевна, Шашин Дмитрий Семенович | 02.08 – 22.08.20 | – | – | – | Снята: пункт 5, статья 2, раздел IV Положения |

28 декабря 2020 г. г. Москва
№ СМ в ЕКП 2222

* – с учетом выполнения положений «Иные условия» «Нормы, требования и условия их выполнения по виду спорта «спортивный туризм»».

** – в соответствии с ЕВСК «Нормы, требования и условия их выполнения по виду спорта «спортивный туризм»».

квалификационный ранг спортивных соревнований – 56 рейтинговых баллов.

Главный судья

Заместитель главного судьи по судейству

Главный секретарь

Величко П.С. (г. Москва, ССВК)

Кузнецов В.В. (Московская обл., ССВК)

Бычков К.С. (г. Москва, ССВК)

Приложение 3 к разделу 2. **Типовая форма отчета о прохождении
спортивного туристского маршрута**

1. Титульный лист

Федерация спортивного туризма России

Федерация спортивного туризма (субъект РФ)

ОТЧЕТ

о прохождении (вид маршрута) спортивного туристского маршрута
(номер) категории сложности по (географический район)
совершенном группой (город, организация)
в период с (дата) по (дата) 20__ года.

Маршрутная книжка № (номер)

Руководитель группы (Фамилия, Имя, Отчество)

(адрес, телефон, e-mail руководителя)

Маршрутно-квалификационная комиссия (наименование организации)
рассмотрела отчет и считает, что маршрут может быть зачтен участникам
и руководителю (номер) категорией сложности.

Примечание: _____

Отчет использовать в библиотеке (наименование организации)

Судья по виду (подпись) (Фамилия И.О.)

Председатель МКК (подпись) (Фамилия И.О.)

Штамп МКК

(город)

20__ г.

2. Содержание

3. Справочные сведения

3.1. Проводящая организация (наименование, адрес, телефон, e-mail, www).

3.2. Страна, республика, край, область, район, подрайон, массив (географический регион пройденного маршрута).

3.3. Общие справочные сведения о маршруте (в виде таблицы):

| Вид маршрута (вид туризма) | Категория сложности маршрута | Протяженность активной части, км | Продолжительность активной части, дней | | Сроки проведения |
|-------------------------------|------------------------------|----------------------------------|--|--------------|------------------|
| | | | Всего | Ходовых дней | |
| | | | | | |

3.4. Подробная нитка маршрута (заявленная и пройденная, отличие).

3.5. Обзорная карта региона (туристского района) с указанием маршрута, подъездов и отъездов.

3.6. Определяющие препятствия маршрута (перевалы, траверсы, вершины, каньоны, переправы, пороги, растительный покров, болота, осыпи, пески, снег, лед, водные участки и т.д.), представленные по форме:

| Вид препятствия | Категория трудности | Длина (для протяженных препятствий) | Характеристика препятствия (наименование, характер, высота, новизна, и т.п.) | Путь прохождения препятствия |
|-----------------|---------------------|-------------------------------------|--|------------------------------|
| | | | | |

3.7. Ф.И.О., адрес, телефон, факс, e-mail руководителя и участников, спортивный разряд, звание, туристский опыт и обязанности в группе.

3.8. Наличие фото, видео материалов, адрес хранения отчета, адрес интернет-сайта с размещением электронной версии отчета и видео материалов (при наличии).

3.9. Сведения о выпускающей МКК с указанием кода-шифра и полномочий.

4. Описание ТСМ

4.1. Общая идея ТСМ, стратегия построения маршрута и тактика её достижения, особенности, новизна и т.п.

4.2. Варианты подъезда и отъезда, расположение погранзон, заповедников и других зон ограниченного доступа, порядок получения пропусков, дислокация ПСО, медучреждений и другие полезные сведения.

4.3. Запасные варианты маршрута и аварийные выходы с маршрута.

4.4. Изменения маршрута и их причины.

4.5. График движения.

Оформляется в виде таблицы, кратко приводя основные сведения, раскрываемые в разделе «Техническое описание прохождения группой

маршрута». Рекомендуемые графы: Дни пути. Дата. Участок пути (от - до). Протяженность в километрах (или метрах). Чисто ходовое время в часах (или минутах). Характерные препятствия и их техническая трудность на участке. Метеоусловия.

4.6. Техническое описание прохождения группой маршрута.

Основной раздел в отчете. Сложные участки: перевалы, пороги, переправы, места со сложным ориентированием и т.п. - описываются более подробно с указанием повременных интервалов их прохождения и действия группы на них. Особое внимание следует уделять описанию мер по обеспечению безопасности на маршруте - приводится описание методов страховки при прохождении препятствий маршрута. Текст «Технического описания прохождения группой маршрута» необходимо «привязать» к тексту «График движения», через даты и дни пути. При описании препятствий, определяющих к.с. маршрута, и препятствий пройденных впервые, рекомендуется оформление паспортов препятствий.

Описания прохождения препятствий рекомендуется вести по схемам, имеющимся в паспортах препятствий, с обязательным добавлением сведений о действиях группы на маршруте в конкретных условиях, с ссылками на фотоматериалы, размещенные в отчете.

Отчет должен содержать только достоверную информацию и ссылки на документы и факты, подтверждающие прохождение маршрута группой.

4.7. Потенциально опасные участки (препятствия, явления) на маршруте.

4.8. Перечень наиболее интересных природных, исторических и др. объектов на маршруте.

4.9. Дополнительные сведения: краткая географическая и климатическая характеристики района и связанные с ними действия спортсменов, малоизвестные сведения о маршруте или участках маршрута, дополнительные данные о первопрохождениях, списки общественного, личного и специального снаряжения, особенности его использования, характеристика средств передвижения, другая полезная информация по данному маршруту и ТСМ.

4.10. Стоимость проживания, питания, снаряжения, средств передвижения.

4.11. Итоги, выводы и рекомендации по прохождению маршрута.

4.12. Приложения

а) скан-копия заявки на участие спортивной туристской группы в соревнованиях;

б) скан-копия маршрутной книжки с отметками МКК о выпуске спортивной туристской группы на маршрут и зачете спортсменам пройденного маршрута, записями об изменениях состава группы и (или) маршрута, согласованными с МКК и СКС по средствам связи во время прохождения маршрута, иными записями, сделанными на маршруте;

в) копии контрольных записок, таблицы с координатами мест ночевки, контрольных точек маршрута и др.;

г) обзорная и (или) подробная карта туристского района с нанесением ниток пройденного маршрута и планируемого маршрута с указанием запасных вариантов и аварийных выходов;

д) паспорта препятствий, пройденных впервые;

е) фотографии, не вошедшие в раздел технического описания, подтверждающие прохождение определяющих препятствий и всего маршрута группой.

Рекомендации по подготовке отчетных материалов к сдаче в судейскую коллегию соревнований:

Материалы отчета распечатываются на бумаге формата А4 и брошюруются.

На отчет о прохождении маршрута 3-6 категории сложности должна быть представлена подробная Рецензия одного из членов МКК, рассматривавшей выпуск спортивной туристской группы на маршрут.

С письменным отчетом предоставляется электронная версия отчета на оптическом или магнитном носителе (диск, карта памяти и пр.) в формате Word, PDF или HTML и справка о прохождении спортивного туристского маршрута в формате Excel.

Общий объем электронной версии отчета с учетом фотографий, схем, рисунков, крок и т.д. не должен превышать 15 МБ.

Информацию, указанную в подпунктах «г», «д», «е» пункта 4.12 данного приложения, допускается включать в электронную версию отчета отдельными файлами.

Видеозаписи о прохождении технически сложных участков маршрута представляются файлами в одном из электронных форматов медиа записи отдельно от файла отчета на том же или отдельном от отчета оптическом или магнитном носителе.

Приложение 4 к разделу 2. Методика судейства

Методика судейства соревнований по спортивному туризму (группа спортивных дисциплин «маршрут»). Подведение итогов

1. Общие положения

Методика судейства соревнований по спортивному туризму (группа спортивных дисциплин «маршрут»). Подведение итогов (далее – Методика) используется для определения результатов участников соревнований и подведения итогов соревнований по спортивному туризму в спортивных дисциплинах группы дисциплин «маршрут», проводимых в соответствии с Правилами вида спорта «спортивный туризм», Положением о конкретных спортивных соревнованиях и иными документами, регламентирующими деятельность Федерации спортивного туризма России.

Методика применяется для судейства и подведения итогов соревнований любого статуса.

Результат оценки прохождения спортивной туристской группой рассматриваемого маршрута (далее так же – оценки маршрута) выражается суммой баллов отдельных показателей. Каждый показатель имеет числовое значение, определяемое методом экспертной оценки.

На основании баллов, набранных спортивными туристскими группами по всем показателям, распределяются места, занятые участниками соревнований, что отражается в итоговом протоколе соревнований.

2. Принципы, заложенные в методику судейства

2.1. Показатели (критерии) оценки прохождения спортивного туристского маршрута и их использование при судействе

2.1.1 Совокупность показателей, характеризующих прохождение спортивного туристского маршрута, сведена к основным показателям: Сложность, Новизна, Безопасность, Напряженность, Полезность (информативность).

При этом показатель Безопасность, учитывающий степень безопасного прохождения маршрута, представлен суммой трех оценок: Стратегия (далее также – Ст), Тактика (далее также – Тк), Техника (далее также – Т).

Соотношения и диапазоны оценок показателей в баллах, в зависимости от категории сложности маршрута, приведены в Методике в форме таблиц и одинаковы для всех видов туризма.

Для оценки маршрутов 1, 2, 3 ст.с. диапазоны оценок показателей в баллах те же, что и для маршрутов 1 к.с.

2.1.2 Чем выше к.с. маршрута, большее количество и более высокую категорию трудности локальных препятствий и протяженных препятствий включает маршрут, тем шире набор факторов, определяющих сложность и напряженность прохождения маршрута, сильнее влияние препятствий и факторов на планирование и успешное прохождение маршрута, шире диапазоны оценок показателей.

В графе таблиц «Характеристика маршрута» даны отдельные признаки, соответствующие интервалам оценки показателей в баллах. Для разных к.с. маршрутов указаны верхние и нижние границы оценки. При этом более высокие положительные или отрицательные оценки внутри интервалов соответствуют более сильному влиянию этих признаков на показатели и (или) соответствуют наличию большей совокупности признаков по этим показателям, присущих спортивному туристскому маршруту.

2.1.3 При оценке маршрута по каждому показателю за базу берутся оценки по этим показателям для эталонного маршрута - маршрута с минимально необходимым набором препятствий и (или) факторов, и минимальными значениями других характеристик маршрута, позволяющими категорировать маршруты вида туризма определённой категорией сложности.

2.1.4 Всероссийская коллегия судей может разработать для отдельных спортивных дисциплин расширенную детализацию признаков, характерных интервалам оценок показателей, учитывая специфику спортивной дисциплины (вида туризма), и определить их числовые значения, не выходя за установленные Методикой границы интервалов. Обновленные таблицы показателей для этих спортивных дисциплин будут включены в Методику в качестве приложений.

2.2. *Смысловое значение показателей оценки маршрута*

2.2.1. *Сложность*

При оценке маршрута по показателю Сложность следует различать понятия «категория сложности маршрута» (числовое значение от 1 до 6 для категорированных маршрутов), «степень сложности маршрута» (числовое значение от 1 до 3 для степенных маршрутов), «категория трудности препятствия» - результаты категорирования маршрута по методике категорирования туристских маршрутов или препятствия по методике категорирования препятствий соответствующего вида туризма, и «сложность маршрута» - параметр, который характеризует прохождение любого маршрута по количеству и набору препятствий и факторов, или прохождение препятствия, выраженный числовым значением, определяемым судьёй-экспертом в соответствии с Методикой.

Оценивается сложность маршрута, участка маршрута, локального или протяженного препятствия, пройденного в рамках спортивного туристского мероприятия.

При оценке сложности пройденного маршрута используются накопленные информационные базы Федерации:

- классификация туристских маршрутов;
- методики категорирования туристских маршрутов;
- методики категорирования локальных и протяженных препятствий;
- перечни классифицированных маршрутов и препятствий.

Сравнительная оценка маршрутов разных категорий сложности (степеней сложности) и категорий трудности препятствий проводится по принципу: чем выше категория (степень), тем больше числовое значение показателя Сложность.

При определении числового значения показателя Сложность учитывается количество пройденных на маршруте локальных препятствий и протяженных препятствий, их к.т., протяженность и местонахождение препятствий на нитке маршрута, иные факторы маршрута.

Следует учитывать, что числовое значение оценки по показателю Сложность в случае прохождения препятствий или участков маршрута только отдельными участниками группы, например, при радиальном выходе или при разделении группы и прохождении разными частями группы разных препятствий, прохождение технических участков водного маршрута – порогов не всеми участниками или средствами сплава, а также прохождение препятствий под руководством участника - не руководителя группы, должно быть ниже, чем прохождение всеми участниками под руководством руководителя группы. При этом, сход участника (участников) с маршрута не влияет на значение показателя Сложность, но учитывается в оценках показателя Безопасность.

Показатель Сложность учитывает также иные факторы, характеризующие сложность маршрута и зависящие от вида туризма (спортивной дисциплины).

При оценке сравниваются характеристики, определяющие к.с. пройденного маршрута (к.т. препятствия), с аналогичными характеристиками эталонных маршрутов той же к.с. (к.т. препятствия), содержащихся в перечнях классифицированных маршрутов и препятствий, или маршрутов (препятствий), ранее пройденных и категорированных по соответствующим методикам категорирования туристских маршрутов (локальных препятствий) той же категорией сложности (трудности).

Соотношения и диапазоны оценок показателя Сложность в баллах, в зависимости от к.с. маршрута, приведены в таблице 1.

Таблица 1. Показатель Сложность: от 1 до 120 баллов, 6 интервалов

| Характеристика маршрута | Категория сложности маршрута | | | | | |
|--|------------------------------|----|----|----|------|------|
| | 6 | 5 | 4 | 3 | 2 | 1 |
| I. Супер, экстрасложность маршрута. Набор препятствий, по которому определяется к.с. маршрута, у пройденного маршрута состоит только из препятствий высшей к.т. для данной к.с. маршрута и содержит факторы, характерные этой к.с. | 120 | 89 | 57 | 34 | 17,0 | 10,0 |
| | 113 | 83 | 53 | 31 | 16,0 | 9,0 |

| | | | | | | |
|---|-----|----|----|----|------|-----|
| 2. Очень сильный. Значительно превышает число препятствий, определяющих к.с., для эталонного маршрута, включает дополнительные определяющие препятствия для данной к.с. и дополнительные факторы, увеличивающие сложность пройденного маршрута. | 112 | 82 | 52 | 30 | 16,0 | 9,0 |
| | 105 | 77 | 48 | 27 | 14,0 | 8,0 |
| 3. Сильный, выше среднего. Включает дополнительные предопределяющие и (или) определяющие препятствия, по сравнению с эталонным маршрутом, факторы, увеличивающие сложность пройденного маршрута. | 105 | 77 | 48 | 27 | 14,0 | 8,0 |
| | 100 | 71 | 44 | 24 | 12,0 | 6,0 |
| 4. Сложность средняя, выше эталонной. Включает дополнительные препятствия, в том числе предопределяющие, и (или) факторы, увеличивающие сложность маршрута. | 99 | 70 | 43 | 23 | 12,0 | 6,0 |
| | 94 | 65 | 39 | 21 | 10,0 | 4,0 |
| 5. Сложность эталонная, минимальная или чуть выше по набору препятствий, по протяженности или иных факторов для маршрута данной к.с. | 93 | 64 | 38 | 20 | 10,0 | 4,0 |
| | 88 | 60 | 35 | 18 | 8,0 | 3,0 |
| 6. Сложность по набору препятствий, факторов и (или) по протяженности ниже эталонной, но по совокупности других характеристик (факторов) маршрут не переходит в более низкую категорию сложности. | 87 | 59 | 34 | 17 | 7,0 | 2,0 |
| | 83 | 55 | 32 | 15 | 6,0 | 1,0 |

2.2.2. Новизна

Включает такие понятия как степень первопрохождения, оригинальность, нестандартность прохождения маршрута, участка маршрута или препятствия.

Оценка проводится с учетом имеющейся в распоряжении судей-экспертов информации об объекте первопрохождения на момент его прохождения туристской группой.

Степень первопрохождения разделяет первопрохождение маршрута или элементов маршрута на полное первопрохождение (например, прохождение ранее никем не пройденного препятствия) и частичное (например, новый вариант прохождения ЛП, повышающий безопасность прохождения препятствия).

На оценку маршрута по показателю Новизна влияют такие характеристики, как оригинальность построения и нестандартность прохождения всего маршрута или участков маршрута:

- связка нескольких туристских районов. При этом использование транспорта для перемещения между этими районами оценивается ниже, чем автономное (самостоятельное) перемещение (прохождение) группы;

- использование новых видов современных технических средств и технических приемов при прохождении маршрута или элементов маршрута;
- прохождение маршрута в сроки, отличные от традиционного времени проведения туристских мероприятий в данном географическом районе;
- другие признаки, характерные для показателя Новизна.

Следует учитывать, что при определении числового значения показателя Новизна оценка первопрохождения участка маршрута, пройденного не полным составом группы или пройденного под руководством участника - не руководителя группы, должна быть ниже, чем при прохождении всеми участниками под руководством руководителя группы, даже если это условие было оговорено с судьями по виду - членами МКК при выпуске группы на маршрут.

Соотношения и диапазоны оценок показателя Новизна в баллах, в зависимости от к.с. маршрута, приведены в таблице 2.

Таблица 2. Показатель Новизна: от 0 до 24 баллов, 6 интервалов

| Характеристика маршрута | Категория сложности маршрута | | | | | |
|--|------------------------------|----|----|----|-----|-----|
| | 6 | 5 | 4 | 3 | 2 | 1 |
| 1. Полное первопрохождение маршрута, первопрохождение всех препятствий, относящихся к предопределяющим и определяющим для данной к.с. маршрута и вида туризма | 24 | 20 | 16 | 12 | 9,0 | 7,0 |
| | 19 | 16 | 13 | 9 | 7,0 | 5,0 |
| 2. Первопрохождение определяющей к.с. части маршрута в новом туристском районе | 19 | 16 | 13 | 9 | 7,0 | 5,0 |
| | 13 | 10 | 8 | 5 | 4,0 | 3,0 |
| 3. Первопрохождение определяющей к.с. части маршрута в известном туристском районе | 17 | 14 | 11 | 8 | 6,0 | 4,0 |
| | 12 | 9 | 7 | 4 | 3,0 | 2,0 |
| 4. Первопрохождение нескольких препятствий, в т.ч. одного - двух определяющих к.с. маршрута | 12 | 9 | 7 | 4 | 3,0 | 2,0 |
| | 7 | 6 | 4 | 2 | 1,0 | 1,0 |
| 5. Первопрохождение препятствий, не относящихся к определяющим для данной к.с. маршрута, новизна технических средств, элементы новизны «старых» маршрутов, варианты или оригинальность прохождения | 7 | 6 | 4 | 2 | 1,0 | 1,0 |
| | 1 | 1 | 1 | 1 | 0,5 | 0,5 |
| 6. Элементы новизны отсутствуют | 0 | 0 | 0 | 0 | 0 | 0 |

2.2.3. Безопасность

2.2.3.1. Уровень обеспечения безопасности спортивного туристского маршрута определяется набором удачных (или неудачных)

стратегических, тактических и технических решений, использованных туристской группой при планировании и прохождении маршрута.

Данный критерий должен учитывать весь комплекс принятых решений, принятых группой как при подготовке (стратегия), так и на этапе прохождения маршрута (тактика, техника). Поэтому показатель безопасности прохождения оцениваемого маршрута представляет сумму трех оценок: Стратегия, Тактика, Техника. Соотношения, диапазоны оценок и их числовые значения в баллах в зависимости от категории сложности маршрута определены в таблицах 3.1, 3.2, 3.3, соответственно.

2.2.3.2. На оценку маршрута по показателю Стратегия влияет правильность и логичность выбора группой района для прохождения маршрута с учетом предыдущего опыта прохождения туристских маршрутов, технического опыта и квалификации участников и руководителя спортивной туристской группы, сезонности и климатических особенностей района пролегания маршрута, а также:

- грамотное построение нитки маршрута и разработка оптимального графика движения по запланированному маршруту;
- наличие запасных вариантов на технически сложные участки маршрута, ЛП и ПП, наличие аварийных выходов с маршрута;
- подбор специального личного и общественного снаряжения, средств передвижения, сплава в соответствии с характером и особенностями маршрута и его технически трудных препятствий;
- наличие средств связи, при возможности работы таких технических средств связи в районе пролегания маршрута, для передачи информации о группе в судейскую коллегия, контролирующую МКК, МЧС, иные службы и для внутригрупповой связи - для решения тактических задач при прохождении маршрута;
- запланированная стратегия прохождения технически сложных участков маршрута, ЛП и ПП, в соответствии с техническим опытом участников туристской группы;
- другие аспекты, отражающие стратегию планируемого спортивного туристского маршрута и реализацию этой стратегии при его прохождении.

При этом прохождение участка маршрута не полным составом группы или прохождение под руководством участника – не руководителя группы, не может относиться к положительным решениям стратегического планирования, и при определении числового значения оценки Стратегия – качества разработки стратегического плана прохождения группой маршрута учитывается в снижении значения оценки, даже если эти стратегические решения были согласованы членами МКК - судьями по виду при выпуске

группы на маршрут. Если такие действия группы не были согласованы, то они должны быть учтены в снижении значений оценки Стратегия, а также в снижении значений оценки Тактика.

2.2.3.3. При оценке прохождения маршрута по показателю Тактика учитывается соответствие реального графика движения по маршруту планируемому, оценивается обоснованность отклонений пройденного маршрута от заявленного и соответствие принятых спортивной туристской группой тактических решений реальным ситуациям на маршруте. Положительные тактические решения учитываются дополнительными положительными баллами, тактические ошибки и просчеты, допущенные при прохождении маршрута, - дополнительными отрицательными баллами.

2.2.3.4. Оценку прохождения маршрута по показателю Техника определяет техническая грамотность участников туристской группы, которая обеспечивает безопасное прохождение маршрута и проявляется:

- в правильности подбора личного и группового снаряжения, средств сплава и средств передвижения в соответствии с характером и технической трудностью препятствий;

- в правильности выбора и выполнении технических приемов при прохождении технически трудных участков маршрута и препятствий;

- в грамотном применении специального туристского снаряжения, соответствующего технической сложности маршрута и технической трудности препятствий;

- другие решения, отражающие технику передвижения спортсменов на маршруте.

Таблица 3.1. Показатель безопасности Стратегия: от -15 до +6 баллов,
7 интервалов

| Характеристика маршрута | Категория сложности маршрута | | | | | |
|---|------------------------------|----|----|------|------|------|
| | 6 | 5 | 4 | 3 | 2 | 1 |
| 1. Отлично спланированный маршрут со значительным запасом прочности. Топология нитки маршрута соответствует общим требованиям к спортивным туристским маршрутам. Набор категорированных препятствий достаточно разнообразен и соответствует маршрутам, для данной к.с. определённым как «очень сильный» или «супер сильный». В результате прохождения маршрута выполнены все заявленные цели. | 6 | 5 | 4 | 2,5 | 2,0 | 1,5 |
| | 4 | 4 | 3 | 2,0 | 1,5 | 1,0 |
| 2. Хорошо спланированный маршрут. Отдельные, не существенные замечания по планированию, приведшие к неполному выполнению или изменению утвержденного стратегического плана, замечания по топологии нитки маршрута или ее изменение при прохождении. Набор категорированных препятствий разнообразен и соответствует маршрутам, для данной к.с. определённым как «сильный, выше среднего». Возможно, по объективным причинам, отдельные задачи не выполнены, но удачное планирование позволило пройти маршрут без снижения безопасности. | 4 | 4 | 3 | 2,0 | 1,5 | 1,0 |
| | 2 | 2 | 2 | 1,5 | 1,0 | 0,5 |
| 3. Запланированная стратегия прохождения маршрута не имеет отличительных особенностей, стандартный набор решений позволил пройти маршрут без снижения безопасности. Набор категорированных препятствий соответствует маршрутам, определённым как «эталонный, сложность минимальная или чуть выше для данной категории сложности». | 1 | 1 | 1 | 1,0 | 0,5 | 0,5 |
| | 0 | 0 | 0 | 0 | 0 | 0 |
| 4. Отдельные просчеты в планировании, вызвавшие снижение сложности пройденного маршрута (по набору пройденных технически трудных препятствий) по сравнению со сложностью заявленного маршрута, однако пройденный маршрут не переходит в более низкую к.с. по сравнению с заявленной; просчеты, повлекшие незапланированный сход участника(ов) группы с маршрута. Прохождение препятствия, участка маршрута отдельными участниками группы или под руководством участника - не руководителя группы. | -1 | -1 | -1 | -0,5 | -0,5 | -0,5 |
| | -5 | -4 | -4 | -2,0 | -2,0 | -2,0 |

| Характеристика маршрута | Категория сложности маршрута | | | | | |
|---|------------------------------|-----|-----|------|------|------|
| | 6 | 5 | 4 | 3 | 2 | 1 |
| <p>5. Ошибки в планировании, связанные с подбором участников группы по туристскому опыту или количеству в группе на соответствие выбранному району, характеру и набору технических препятствий маршрута, ошибки в подборе личного, группового снаряжения, ошибки в выборе средств передвижения, средств сплава, сроков прохождения маршрута. Ошибки в планировании, явившиеся причинами несчастного случая (далее – н.с.), травмы и повлекшие сход участника (участников) группы с маршрута.</p> <p>Отсутствие у группы необходимых разрешительных документов для посещения выбранного района, не выполнение рекомендаций и предписаний, выданных при выпуске на маршрут. Изменение состава группы, нитки маршрута без согласования с членами МКК - судьями по виду; не информирование МЧС, иных органов, в которых зарегистрирована группа об изменении утвержденной нитки маршрута.</p> <p>Не отражение в маршрутных и отчетных документах наличия группы поддержки, транспортных средств сопровождения и др. Из-за просчетов и ошибок в планировании к.с. маршрута, по факту прохождения, оказалась ниже или выше утвержденной МКК при</p> | -5 | -4 | -4 | -2,0 | -2,0 | -2,0 |
| | -8 | -7 | -7 | -3,5 | -3,5 | -3,5 |
| <p>6. Существенные ошибки, нарушения в планировании. Нарушение Правил, Положения, а также Положения о МКК при выпуске группы на маршрут или согласовании варианта пути во время прохождения группой маршрута.</p> <p>Совокупность ошибок в категорировании препятствий маршрута, к.с. маршрута; отсутствие регистрации группы в МЧС или других органах; сокрытие наличия в группе при прохождении маршрута незаявленных участников; нарушение группой контрольных сроков прохождения и др. Возможно снятие с соревнований.</p> | -9 | -8 | -7 | -4,0 | -4,0 | -4,0 |
| | -12 | -11 | -10 | -6,0 | -5,5 | -5,0 |

| Характеристика маршрута | Категория сложности маршрута | | | | | |
|--|------------------------------|-----|-----|------|------|------|
| | 6 | 5 | 4 | 3 | 2 | 1 |
| 7. Нарушение Правил или Положения, крупные просчеты в планировании маршрута, повлекшие значительное снижением безопасности при его прохождении. Предоставление недостоверных сведений в маршрутных документах или отчетных материалах о прохождении маршрута. Соккрытие информации о н.с., произошедших в группе на маршруте, о сошедших с маршрута участниках группы, иной информации, связанной с безопасностью прохождения. Возможно снятие с соревнований. | -12 | -11 | -9 | -6,5 | -5,5 | -5,0 |
| | -15 | -13 | -11 | -7,5 | -6,5 | -6,0 |

Таблица 3.2. Показатель безопасности Тактика: от -13 до +7 баллов,
7 интервалов

| Характеристика маршрута | Категория сложности маршрута | | | | | |
|---|------------------------------|---|---|-----|-----|-----|
| | 6 | 5 | 4 | 3 | 2 | 1 |
| 1. Многократные положительные, оригинальные тактические решения, в дополнение или в замену утвержденных при выпуске группы на маршрут, позволившие пройти маршрут с высокой степенью безопасности и значительным запасом прочности без отклонений от утвержденного плана. | 7 | 5 | 4 | 2,5 | 2,0 | 2,0 |
| | 5 | 3 | 3 | 1,5 | 1,5 | 1,5 |
| 2. Правильные тактические решения отдельных ситуаций, возникших при прохождении маршрута, а также действия и решения, предпринятые группой на маршруте, в соответствии с утвержденной тактикой прохождения, позволившие успешно и безопасно пройти утвержденный маршрут. | 4 | 3 | 3 | 1,5 | 1,5 | 1,5 |
| | 2 | 2 | 2 | 1,0 | 1,0 | 1,0 |
| 3. Тактические решения при прохождении маршрута соответствовали тактическому плану, утвержденному при выпуске, позволили безопасно пройти утвержденный маршрут. | 1 | 1 | 1 | 0,5 | 0,5 | 0,5 |
| | 0 | 0 | 0 | 0 | 0 | 0 |

| Характеристика маршрута | Категория сложности маршрута | | | | | |
|---|------------------------------|----|----|------|------|------|
| | 6 | 5 | 4 | 3 | 2 | 1 |
| 4. Отдельные неправильные тактические решения при прохождении маршрута, незначительные ошибки на маршруте, не приведшие к нарушению требований безопасности или к сходу участника(ов) с маршрута. Отказ от прохождения участка маршрута или отказ от прохождения запасного варианта на участок маршрута в случае возникших обстоятельств, оговоренных для его использования. Тактика прохождения маршрута недостаточно полно отражена в представленных отчетных материалах. | -1 | -1 | -1 | -0,5 | -0,5 | -0,5 |
| | -3 | -3 | -3 | -1,5 | -1,5 | -1,5 |
| 5. Неудачные решения, неоднократные ошибки в тактике прохождения маршрута, приведшие к значительному снижению безопасности прохождения, сходу с маршрута одного или нескольких участников. Отказ от прохождения нескольких участков (части) маршрута при сохранении у пройденного маршрута заявленной к.с. | -4 | -3 | -3 | -1,5 | -1,5 | -1,5 |
| | -7 | -6 | -6 | -3,0 | -3,0 | -3,0 |
| 6. Крупные нарушения в тактике выполнения стратегического плана прохождения маршрута, приведшие к значительному снижению безопасности прохождения, травмированию участников и их сходу с маршрута. Снижение к.с. пройденного маршрута по отношению к к.с. заявленного маршрута в результате отказа от прохождения части маршрута или в результате схода группы с маршрута. Предоставление ложных сведений в отчетных материалах о принятых при прохождении маршрута положительных тактических решениях. Возможно снятие с соревнований. | -7 | -6 | -6 | -3,0 | -3,0 | -3,0 |
| | -10 | -9 | -8 | -4,5 | -4,5 | -3,5 |

| Характеристика маршрута | Категория сложности маршрута | | | | | |
|---|------------------------------|-----|-----|------|------|------|
| | 6 | 5 | 4 | 3 | 2 | 1 |
| 7. Отдельные ошибочные тактические решения группы на маршруте, не связанные с форс-мажорными обстоятельствами, являющиеся нарушениями Правил или Положения, снизившие безопасность прохождения маршрута до критической и, возможно, ставшие причинами возникновения на маршруте чрезвычайной ситуации с тяжкими последствиями для группы. | -10 | -9 | -8 | -4,5 | -4,5 | -3,5 |
| Скрытие в отчетных материалах информации о сходе с маршрута участника группы или о произошедшем н.с. в группе, в результате принятых на маршруте ошибочных тактических решений. Не оказание помощи туристам, туристским группам, терпящим бедствие; н.с. с летальным исходом в группе; не соблюдение мер пожарной безопасности и др. Возможно снятие с соревнований. | -13 | -12 | -11 | -6,0 | -5,5 | -5,0 |

Таблица 3.3. Показатель безопасности Техника: от -12 до +5 баллов,
7 интервалов

| Характеристика маршрута | Категория сложности маршрута | | | | | |
|---|------------------------------|----|----|------|------|------|
| | 6 | 5 | 4 | 3 | 2 | 1 |
| 1. Спланированный маршрут пройден с использованием современной техники передвижения на разнообразном технически трудном рельефе с грамотным применением соответствующего группового и личного специального снаряжения. Выполнение технических приемов и работа участников группы со снаряжением при прохождении технически трудных участков маршрута достаточно полно отражено фото-видеоматериалами. | 5 | 4 | 3 | 2,0 | 2,0 | 1,5 |
| | 3 | 2 | 2 | 1,5 | 1,5 | 1,0 |
| 2. Положительные действия и решения по выбору технических приемов и используемого снаряжения при преодолении технически трудного рельефа. Несущественные ошибки спортсменов в индивидуальной технике передвижения, задержки при организации групповой страховки, не повлиявшие на безопасность прохождения. Использование имеющегося снаряжения и выполнение технических приемов участниками группы на маршруте отражено в представленных фото-видеоматериалах. | 3 | 2 | 2 | 1,5 | 1,5 | 1,0 |
| | 1 | 1 | 1 | 0,5 | 0,5 | 0,5 |
| 3. Действия и решения по выбору и выполнению технических приемов и используемого снаряжения соответствуют стратегии, тактике и технике, выбранными при выпуске группы на маршрут, но подтверждены в отчетных материалах лишь отдельными фотографиями, видеосюжетами. Возможны незначительные ошибки участников в индивидуальной технике передвижения. | 1 | 1 | 1 | 0,5 | 0,5 | 0,5 |
| | 0 | 0 | 0 | 0 | 0 | 0 |
| 4. Незначительные ошибки в выполнении технических приемов или использовании снаряжения при прохождении ЛП или ПП, приведшие на отдельных участках маршрута к отклонению от запланированного графика движения, но не повлиявшие на прохождение маршрута в целом. Техника прохождения препятствий, предопределяющих и определяющих к.с. маршрута, подтверждена фото-видеоматериалами. | -1 | -1 | -1 | -0,5 | -0,5 | -0,5 |
| | -2 | -2 | -1 | -1,0 | -1,0 | -1,0 |

| Характеристика маршрута | Категория сложности маршрута | | | | | |
|--|------------------------------|----|----|------|------|------|
| | 6 | 5 | 4 | 3 | 2 | 1 |
| 5. Неоднократные ошибки в выполнении технических приемов или использовании снаряжения при прохождении препятствий, ошибочные решения по замене согласованных при выпуске группы на маршрут технических приемов, используемого снаряжения или средств передвижения, способов организации страховки при прохождении ЛП, ПП. Представленные фото-видеоматериалы не дают оценить в полной мере технические навыки и индивидуальную технику участников, умение использовать специальное снаряжение в соответствии с технической сложностью участков маршрута. | -3 | -3 | -2 | -1,5 | -1,5 | -1,5 |
| | -5 | -5 | -4 | -2,5 | -2,5 | -2,5 |
| 6. Серьезные нарушения или ошибки выполнения технических приемов при использовании специального снаряжения, которые явились причинами возникновения на маршруте критических ситуаций в группе, привели к потере необходимого общего или специального снаряжения, травмированию участников, к ситуации, требующей обращения в медицинские службы экстренной помощи, вызову службы МЧС или аналогичных служб спасения, сходу с маршрута одного или нескольких участников, отказу от дальнейшего прохождения группой маршрута. Завышение или занижение технической трудности ЛП, ПП преднамеренно или по причине отсутствия необходимой квалификации; предоставление ложных сведений по прохождению участков маршрута в отчетных материалах, включение «постановочных» или «смонтированных» фотографий или видеосюжетов с использованием специального снаряжения и применением технических приемов передвижения или организацией точек страховки. Почти полное отсутствие фото-видеоматериалов, подтверждающих прохождение технически трудных препятствий и участков маршрута повышенной опасности. Возможно снятие с соревнований. | -6 | -6 | -5 | -3,0 | -3,0 | -3,0 |
| | -9 | -9 | -8 | -4,5 | -4,5 | -4,5 |

| Характеристика маршрута | Категория сложности маршрута | | | | | |
|--|------------------------------|-----|-----|------|------|------|
| | 6 | 5 | 4 | 3 | 2 | 1 |
| 7. Грубые нарушения требований обеспечения безопасности при прохождении маршрута: несоответствие имеющегося общего и специального снаряжения у группы, опыта прохождения туристских маршрутов, уровня технической подготовки участников, навыка использования снаряжения на маршруте особенностям и сложности маршрута, характеру и набору технически трудных препятствий маршрута; нарушение требований, изложенных в Правилах, в Положении, связанных с безопасностью спортсменов. Возможно снятие с соревнований. | -10 | -9 | -8 | -4,5 | -4,5 | -4,5 |
| | -12 | -11 | -10 | -6,0 | -5,5 | -5,0 |

2.2.4. Напряженность

Напряженность прохождения маршрута включает такие понятия, как:

- интенсивность движения группы на маршруте. Характеризует соотношение протяженности и продолжительности маршрута с количеством и трудностью пройденных локальных препятствий и протяженных препятствий, с учетом абсолютных высот пройденных ЛП и суммарного перепада высот на всем маршруте;

- насыщенность маршрута препятствиями и распределение этих препятствий по нитке маршрута. Превышение общего количества ЛП (ПП) пройденных на маршруте над количеством ЛП (ПП) эталонного маршрута, а также наличие ЛП (ПП), характерных для других видов туризма. Учет этих факторов позволяет более точно оценить прохождения маршрутов по показателю Напряженность при близких значениях интенсивностей движения на маршруте у нескольких групп;

- автономность. Определяется наличием (отсутствием) населенных пунктов в районе путешествия и на нитке маршрута, наличием транспортных средств сопровождения группы, наличием промежуточных забросок, организованных с использованием транспортных средств или сторонних лиц, наличием групп поддержки, взаимодействием с другими туристскими группами при прохождении маршрута;

- аномальность природных и погодных условий, относительно обычных в данное время, климатические и иные особенности района прохождения маршрута.

Показатель Напряженность зависит также от психологических нагрузок, нестандартных ситуаций и специфики маршрута, других факторов, характерных для конкретного вида туризма.

Следует учитывать, что динамика роста значения показателя Напряженность и оценка судьи-эксперта пройденного маршрута (участка маршрута) по этому показателю должна быть ниже для тех маршрутов, где напряженность создана «искусственно», например, из-за неоправданного хождения в ночные часы, в непогоду, без предварительных разведок и просмотра технически сложных участков маршрута, или при прохождении маршрута «на износ» и т.п., а также, что числовое значение показателя Напряженность в случае прохождения отдельных препятствий не всеми участниками группы, например, при радиальном выходе или при разделении группы и прохождении разными частями группы разных препятствий, или прохождении участков водного маршрута – порогов не всеми участниками группы или средствами сплава, а также препятствий, пройденных под руководством другого участника - не руководителя группы, должно быть ниже, чем при прохождении всеми участниками под руководством руководителя туристской группы.

Соотношения и диапазоны оценок показателя Напряженность в баллах, в зависимости от к.с. маршрута, приведены в таблице 4.

Таблица 4. Показатель Напряженность: от -6 до +18 баллов, 6 интервалов

| Характеристика маршрута | Категория сложности маршрута | | | | | |
|--|------------------------------|----|----|---|-----|-----|
| | 6 | 5 | 4 | 3 | 2 | 1 |
| 1. Прохождение суперсложного маршрута при предельно высокой напряженности прохождения, без потери безопасности прохождения, с высоким запасом прочности. | 18 | 15 | 12 | 8 | 5,0 | 4,0 |
| | 15 | 12 | 10 | 7 | 4,0 | 3,0 |
| 2. Прохождение маршрута при высокой напряженности прохождения, без потери безопасности прохождения. Количество определяющих и предопределяющих препятствий, факторов значительно превышает нормативное для соответствующей к.с. маршрута. | 15 | 12 | 10 | 7 | 4,0 | 3,0 |
| | 10 | 8 | 6 | 4 | 2,5 | 2,0 |
| 3. Прохождение маршрута при напряженности, характерной для прохождения среднего или чуть выше по сложности маршрута, без потери безопасности прохождения. Количество предопределяющих препятствий и набор препятствий маршрута превышают нормативное для соответствующей к.с. по количеству и трудности препятствий, факторов. | 10 | 8 | 6 | 4 | 2,5 | 2,0 |
| | 5 | 4 | 3 | 2 | 1,0 | 1,0 |

| | | | | | | |
|---|----|----|----|----|------|------|
| 4. Напряженность характерная для прохождения эталонного маршрута или маршрута немного сложнее эталонного. Набор препятствий маршрута незначительно превышает нормативное для соответствующей к.с. по количеству или трудности препятствий, факторов. | 4 | 3 | 2 | 1 | 0,5 | 0,5 |
| | 0 | 0 | 0 | 0 | 0 | 0 |
| 5. Напряженность, характерная для прохождения эталонного маршрута (с количеством препятствий, соответствующим нормативному) или чуть ниже эталонного маршрута, например, из-за увеличения времени прохождения маршрута, связанного с дополнительными дневками или «отсидками» по погодным условиям. | 0 | 0 | 0 | 0 | 0 | 0 |
| | -1 | -1 | -1 | -1 | -1,0 | -1,0 |
| 6. Низкая напряженность прохождения маршрута, например, чрезмерное увеличение времени прохождения, не связанное с климатическими особенностями района или погодными условиями. | -2 | -2 | -2 | -2 | -1,5 | -1,5 |
| | -6 | -6 | -5 | -4 | -2,5 | -2,5 |

2.2.5. Полезность (информативность)

Определяет степень полезности, значимости задач, решенных группой при совершении спортивного туристского маршрута.

Так как полнота предоставленной информации по району, в котором пройден маршрут, позволяет повысить безопасность прохождения маршрутов, планируемых туристскими группами в этом районе, показатель Полезность зависит от информативности полученных результатов и своевременного предоставления (опубликования) этих результатов.

Данный показатель учитывает качество оформления и информативность представленных отчетных материалов и заявочно-маршрутной документации, учитывает наличие и объем общественно полезной работы, выполненной туристской группой при прохождении маршрута и после возвращения с маршрута по результатам прохождения.

Полезность включает такие работы на маршруте, как оказание помощи местным жителям и туристам, находящимся в районе путешествия, поиск туристских групп, терпящих бедствие, силами своей группы или в составе спасательного отряда, выполняющего поисково-спасательные работы, другие общественно полезные работы.

Соотношения и диапазоны оценок показателя Полезность в баллах, в зависимости от к.с. маршрута, приведены в таблице 5.

Таблица 5. Показатель Полезность: от -4 до +7 баллов, 6 интервалов

| Характеристика маршрута | Категория сложности маршрута | | | | | |
|--|------------------------------|----|----|----|------|------|
| | 6 | 5 | 4 | 3 | 2 | 1 |
| 1. Большая информативность при качественном отчете; наличие паспортов ЛП, лоции сплава, видеофильма и других дополнительных материалов. Работы по спасению туристов, местных жителей, других туристских групп, находящихся в районе путешествия, силами своей группы или в составе спасательного отряда. | 7 | 7 | 7 | 6 | 4,5 | 4,5 |
| | 5 | 5 | 5 | 4 | 3,5 | 3,5 |
| 2. Качественный отчет, большая информативность материалов. Наличие материалов, подтверждающих общественно-полезную работу на маршруте и по окончанию туристского мероприятия. | 5 | 5 | 5 | 4 | 3,5 | 3,5 |
| | 3 | 3 | 3 | 2 | 2,0 | 2,0 |
| 3. Не высокая информативность текстовой части и фотоматериалов. Отчет среднего уровня. | 3 | 3 | 3 | 2 | 2,0 | 2,0 |
| | 1 | 1 | 1 | 1 | 1,0 | 1,0 |
| 4. Качество отчета ниже среднего уровня. Информативность отчетных материалов низкая, мало фотоматериалов или они не соответствуют описанию прохождения препятствий и участков маршрута. | 1 | 1 | 1 | 1 | 1,0 | 1,0 |
| | 0 | 0 | 0 | 0 | 0 | 0 |
| 5. Информативность отчетных материалов и качество отчета очень низкие. Техническое описание прохождения маршрута отсутствует или дается в форме «как ходят» или «как надо идти». | 0 | 0 | 0 | 0 | 0 | 0 |
| | -1 | -1 | -1 | -1 | -0,5 | -0,5 |
| 6. Скрытие информации или предоставление в отчетных материалах недостоверных сведений о реальном прохождении маршрута, произошедших в группе н.с. с тяжелыми последствиями для пострадавших участников. | -1 | -1 | -1 | -1 | -0,5 | -0,5 |
| | -4 | -4 | -3 | -2 | -1 | -1 |

3. Технология судейства. Подведение итогов

3.1. Сортировка

3.1.1 Поступившие в ГСК соревнований отчетные материалы участников соревнований о пройденных туристских маршрутах сортируются секретарями судейских коллегий спортивных дисциплин по видам программ, в соответствии с Положением о соревнованиях. На основании этих материалов комиссия по допуску спортивной дисциплины формирует протокол по допуску участников к соревнованиям.

3.2. Работа комиссии по допуску участников соревнований

3.2.1 Комиссия по допуску осуществляет проверку наличия и соответствия Правилам и Положению о соревнованиях поступивших заявок, медицинского допуска к соревнованиям, полиса обязательного медицинского страхования, полиса страхования жизни и здоровья от несчастных случаев, действующих спортивных разрядов и званий, возраста и территориальной принадлежности к субъекту РФ (муниципальному образованию) спортсменов туристских групп - участников соревнований; уплату заявочных взносов; своевременность подачи и комплектность маршрутных и отчетных документов; соответствие к.с. маршрута, пройденного туристской группой и зачтенной МКК, требованиям Положения для вида программы в котором заявлена группа.

Результат допуска спортивной туристской группы к соревнованиям отражается в протоколе комиссии по допуску отметкой «допущена».

Если спортивная туристская группа подала в ГСК не все требуемые в соответствии с Положением документы и отчетные материалы или представила их с нарушением сроков подачи, или представила документы и (или) материалы, содержащие информацию, которая в соответствии с Правилами, Положением, другими нормативными документами является основанием для не допуска группы к участию в соревнованиях, то такая туристская группа к соревнованиям (к заключительному этапу судейства) не допускается. Данное решение отражается в протоколе комиссии по допуску отметкой «не допущена».

На этапе сортировки выявляются спортивные группы, прошедшие туристские маршруты с отклонениями от заявленных к.с. и иными отклонениями: не полное прохождение маршрута, сход участников группы с активной части маршрута, участие в спасательных работах и др., или с нарушениями – наличие в группе при прохождении участков маршрута незаявленных участников, прохождение незаявленных участков маршрута, нарушение контрольных сроков и т.п. Эти факты отражаются в протоколе по допуску и в форме протокола, подготовленного для судей-экспертов.

3.3. Установочный семинар судей-экспертов спортивных дисциплин соревнований

Перед заключительным этапом судейства ГСК проводит установочные семинары судей-экспертов по отдельным спортивным дисциплинам или общий семинар судей. На этих семинарах судьи согласовывают понятийный аппарат и рассматривают особенности экспертной оценки отчетных материалов, представленных участниками соревнований, по критериям, изложенным в настоящей Методике.

На семинаре необходимо обратить внимание судей на особенности судейства маршрутов с различными отклонениями, изложенные в подпунктах «а», «б», «в», «г», «д» пункта 1.4 части 3 Методики, на обязательность выполнения соревнующимися требований подробного описания и документального подтверждения прохождения каждым участником спортивной туристской группы препятствий, определяющих категорию сложности маршрута, и всего маршрута путем представления фото, видео и иных материалов, подтверждающих факт прохождения: записки с контрольных точек маршрута и GPS отметки; записи в маршрутной книжке о прохождении контрольных пунктов, о сходе с маршрута участников туристской группы, о сеансах связи с МКК, контролирующей перемещение группы по маршруту, и др., а также на необходимость оценки судьями-экспертами полноты и достаточности мер, принятых туристской группой для обеспечения безопасности спортсменов на маршруте.

При оценке пройденных маршрутов судьи-эксперты должны помнить, что туристским группам, участвующим в соревнованиях, рекомендуется использовать на маршруте средства связи и средства технического контроля – приемники глобальной системы позиционирования (приемники GPS или другой системы позиционирования), спутниковые GPS трекеры, спутниковый телефон, альтиметр и прочее. Информация, полученная с помощью средств технического контроля, должна быть приведена в отчетных материалах, представляемых в судейскую коллегию.

По данным приемника GPS оцениваются и контролируются с привязкой ко времени отметки координат, высоты, перепады высот, направление движения, скорость перемещения, расстояния и, следовательно, отклонения фактической нитки маршрута движения группы от планируемой.

GPS трекеры позволяют передавать в режиме реального времени координаты местоположения туристской группы, принимать и отправлять короткие сообщения на заданные номера мобильных телефонов и на адреса электронной почты пользователей ПК.

Оценка рельефа местности маршрута производится с помощью данных спутниковой и аэрокосмической съемки системы дистанционного зондирования Земли, данных высот, по цифровым картам с использованием географических информационных систем, с помощью измерительных инструментов по топографическим картам.

3.4. Работа судейской коллегии спортивной дисциплины на заключительном этапе судейства

Судейство и определение победителей и призеров проводится по тем видам программы соревнований, которые определены в Положении.

Определение результатов и подведение итогов в каждой спортивной дисциплине и в каждом виде программы соревнований осуществляется судейскими коллегиями спортивной дисциплины, которые должны иметь возможность ознакомиться с поступившими отчетными материалами и маршрутными документами участников соревнований, размещенных на информационных ресурсах организации проводящей соревнования, до начала заключительного этапа судейства.

На заключительном этапе судейства, при необходимости, судейская коллегия спортивной дисциплины может потребовать от туристской группы - участника соревнований предоставить дополнительные фото-видео и иные материалы, подтверждающие факт прохождения маршрута всеми спортсменами туристской группы.

Каждый судья-эксперт, просмотрев автономно представленные туристскими группами отчетные материалы о прохождении маршрутов того вида программы, в котором он судит, присваивает баллы группам отдельно по каждому показателю оценки, в соответствии с таблицами 1, 2, 3.1, 3.2, 3.3, 4, 5, и заполняет личный судейский протокол судьи-эксперта.

Судейские протоколы, заполненные сведениями об участниках соревнований, готовит секретариат спортивной дисциплины.

В процессе работы судей-экспертов с маршрутными документами и отчетными материалами участников соревнований могут проявиться ситуации, которые должны быть отражены в протоколах соревнований и которые необходимо учитывать судьям-экспертам при судействе:

а) нарушение Правил, Положения или Положения о МКК при выпуске группы на маршрут.

Нарушения, допущенные при выпуске на маршрут спортивной туристской группы, участвующей в соревнованиях, учитываются судьями-экспертами в виде «штрафа» – снижением числа баллов или выставлением отрицательных баллов (в зависимости от допущенных нарушений) по показателю безопасности в оценке Стратегия.

б) ошибки МКК или ошибки группы, влияющие на ход и итоги соревнований.

МКК, при выпуске туристской группы на маршрут или при рассмотрении отчетных материалов группы о пройденном маршруте,

по тем или иным причинам завысила (занизила) категории трудности отдельных препятствий и, возможно, неверно определила к.с. маршрута.

Факт завышения (занижения) категории трудности отдельных препятствий и неверного категорирования маршрута МКК и (или) туристской группой может быть установлен судьями-экспертами на заключительном этапе соревнований - этапе судейства.

Категория сложности пройденного группой маршрута при этом может как соответствовать, так и отличаться от к.с. маршрута, установленной МКК и указанной в заявке на соревнования от спортивной туристской группы.

Если к.с. маршрута соответствует заявленной или оказалась ниже заявленной, то группа, прошедшая такой маршрут, включается в судейский протокол вида программы соревнований, в котором была заявлена. Оценка такого маршрута по всем показателям производится в пределах значений, указанных в интервалах столбца, соответствующего к.с. маршрута, установленной судьями-экспертами (процедура принятия решения прописана в пункте 7.10.5 части 7.10 статьи 7 раздела 2 Правил), а ошибки, допущенные при категорировании, учитываются в виде «штрафа» – снижением числа баллов или выставлением отрицательных баллов (в зависимости от допущенных ошибок) по показателю безопасности в оценках Стратегия, Тактика.

Если к.с. маршрута оказалась выше заявленной и в соответствии с Положением вид программы соревнований, в котором заявлена группа, допускает маршруты такой к.с., то туристская группа включается в судейский протокол этого вида программы соревнований. Однако оценка такого маршрута по всем показателям производится в пределах значений, указанных в интервалах столбца, соответствующего заявленной к.с.

Если к.с. маршрута оказалась выше заявленной и в соответствии с Положением вид программы соревнований, в котором заявлена группа, не допускает маршруты такой к.с., то туристская группа включается в судейский протокол с записью о нарушении соответствующих пунктов Положения. Оценка прохождения группой такого маршрута не производится.

в) отклонения, не вызванные нарушениями или ошибками категорирования.

По результатам фактического прохождения туристской группой категории трудности отдельных препятствий маршрута в силу климатических изменений, стихийных воздействий или иных чрезвычайных обстоятельств оказались выше или ниже заявленных, что, возможно, отразилось на категории сложности пройденного маршрута.

Спортивная туристская группа, прошедшая такой маршрут, включается в судейский протокол вида программы соревнований, в котором была заявлена. При этом если в соответствии с методикой категорирования туристских маршрутов к.с. пройденного маршрута оказалась ниже заявленной, оценка таких маршрутов по всем показателям производится в пределах значений, указанных в интервалах столбца, соответствующего к.с. маршрута, установленной судьями-экспертами (процедура принятия решения прописана в пункте 7.10.5 части 7.10 статьи 7 раздела 2 Правил), в противном случае (к.с. соответствует или выше заявленной) оценка маршрута по всем показателям производится в пределах значений, указанных в интервалах столбца, соответствующего заявленной к.с.

г) по результатам фактического прохождения к.т. отдельных препятствий маршрута оказались ниже заявленных, что отразилось на снижении категории сложности пройденного маршрута по отношению к заявленной.

д) из-за неполного прохождения заявленной нитки маршрута, пройденный маршрут имеет к.с. ниже заявленной (ниже, чем определено при выпуске группы на маршрут).

При наступлении событий, описанных в подпункте «г» или «д», спортивная туристская группа, прошедшая такой маршрут, включается в судейский протокол вида программы соревнований, в котором была заявлена. Оценка таких маршрутов по всем показателям производится в пределах значений, указанных в интервалах столбца, соответствующего к.с. пройденного маршрута, установленной судьями-экспертами (процедура принятия решения прописана в пункте 7.10.5 части 7.10 статьи 7 раздела 2 Правил). Ошибки, допущенные группой при планировании и (или) прохождении маршрута и повлекшие снижение к.т. препятствий и (или) к.с. маршрута, учитываются в виде «штрафа» – снижением числа баллов или выставлением отрицательных баллов (в зависимости от допущенных ошибок) по показателю безопасности в оценках Стратегия, Тактика.

При определении числовых значений показателей оценки для маршрутов 4 к.с., 5 к.с., 6 к.с. используется шаг дискретности 1 балл. Для маршрутов 3 к.с. в оценках показателя безопасности Стратегия, Тактика, Техника используется шаг дискретности 0,5 балла, по остальным показателям 1 балл. При оценке маршрутов 1, 2 к.с., 1, 2, 3 ст.с. используется шаг дискретности 0,5 балла по всем показателям.

Перед подписанием и сдачей старшему судье-эксперту личных судейских протоколов судьи-эксперты проводят обсуждение маршрутов, пройденных участниками соревнований. По результатам обсуждения судья-

эксперт может внести корректировку выставленных оценок в личном судьейском протоколе.

После сдачи судьейского протокола старшему судье-эксперту коррекция судьейского протокола судьей-экспертом не допускается, за исключением вскрытия фактов фальсификации данных о прохождении маршрутов спортивными туристскими группами и принятия соответствующего решения заместителем главного судьи по судейству, главным судьей, коллегией судей федерации, проводящей соревнования.

Нарушение туристской группой пунктов Правил, несоблюдение требований Положения или условий проведения соревнований, нарушение мер безопасности при прохождении маршрута (препятствия), а также ошибки группы в планировании маршрута, в принятии тактических и технических решений при его прохождении учитываются судьями-экспертами при судействе в виде «штрафа» – снижением числа баллов или выставлением отрицательных баллов (в зависимости от допущенных нарушений и ошибок) по показателю безопасности в оценках Стратегия, Тактика, Техника.

Отрицательное значение одной из оценок судьи-эксперта - Стратегия, Тактика, Техника, равное максимальному отрицательному значению этой оценки в строке 6 или попадающее в интервал значений строки 7 для данной к.с. маршрута таблицы 3.1, таблицы 3.2 или таблицы 3.3, соответственно, может служить основанием для снятия команды с соревнований.

При поступлении к старшему судье-эксперту протокола судьи-эксперта с отрицательным значением одной из оценок показателя безопасности для спортивной туристской группы, которое может быть поводом к снятию группы с соревнований, старший судья-эксперт или заместитель главного судьи по судейству соответствующей спортивной дисциплины проводит совещание судей-экспертов этого вида программы соревнований, на котором судьи рассматривают обоснованность выставленной отрицательной оценки, и оформляет протокол совместного рассмотрения оценки прохождения маршрута этой спортивной туристской группой по показателю безопасности - Стратегия, Тактика, Техника.

Если в результате совместного рассмотрения 2/3 или более судей-экспертов выставили отрицательную оценку Стратегия, Тактика или Техника показателя безопасности, равную максимальному отрицательному значению этой оценки в строке 6 или попадающую в интервал значений строки 7 таблицы 3.1, таблицы 3.2 или таблицы 3.3, соответственно, для данной к.с. маршрута, то спортивная туристская группа снимается с соревнований с указанием причины снятия в итоговом протоколе соревнований.

В противном случае группа с соревнований не снимается, но при подсчете итогового результата судейские оценки значения показателя безопасности - Стратегия, Тактика, Техника берутся из протокола совместного рассмотрения судьями-экспертами маршрута, пройденного этой спортивной туристской группой.

3.5. Работа судей, ответственных за подведение результатов соревнований по спортивной дисциплине (виду программы соревнований)

Заместитель главного судьи по судейству или старший судья-эксперт и секретарь судейской коллегии спортивной дисциплины, на основании протоколов судей-экспертов по виду программы заполняют сводный протокол по показателям и выводят итоговые результаты спортивных туристских групп в баллах отдельно по каждому показателю, используя формулу (1):

$$\mathbf{П(i)} = \frac{1}{Nk} * \sum_{c=1}^{Nk} Rc(i) \quad (1)$$

где:

П(i) – итоговый результат спортивной туристской группы в баллах по «i» показателю;

Nk – количество судей-экспертов судейской коллегии спортивной дисциплины, участвующих в судействе вида программы;

Rc(i) – результат команды в баллах по «i» показателю, проставленный судьёй-экспертом под номером «с», участвующим в судействе вида программы.

При подсчете итоговых результатов вводится механизм повышения достоверности оценки каждого показателя:

- при количестве судей-экспертов 5 или более одна максимальная оценка и одна минимальная оценка отбрасываются. Для показателя безопасности отбрасываются по одной максимальной и одной минимальной оценки в Стратегии, Тактике, Технике.

В этом случае в формуле (1) вместо значения «Nk» следует поставить значение «Nk – 2». При оформлении сводного протокола по показателям делается отметка – «с коррекцией».

Результат спортивной туристской группы в баллах по каждому показателю определяется как среднее значение оценок судей-экспертов по этому показателю в баллах, подсчитанное с точностью до 2-го десятичного знака с использованием правила математического округления.

На основании сводного протокола по показателям заместитель главного судьи по судейству или старший судья-эксперт и секретарь

судейской коллегии спортивной дисциплины заполняют итоговый судейский протокол, в котором итоговый результат каждой спортивной туристской группы в баллах определяется суммой баллов, набранной группой по всем показателям.

На основании баллов, набранных группами по всем показателям, распределяются места, занятые туристскими группами в виде программы соревнований, что также отражается в итоговом судейском протоколе.

При этом первое место соответствует наибольшему результату в баллах, далее места распределяются в порядке убывания результатов.

Если для нескольких спортивных туристских групп итоговый результат в баллах оказывается одинаковым (равные суммы баллов по показателям), то места, занятые этими группами, распределяются в порядке убывания значений показателя Сложность (более высокое место соответствует большему значению показателя). Если при этом для некоторых спортивных туристских групп значения показателя Сложность оказались равными, то места, занятые этими группами, распределяются в порядке убывания суммарного значения оценок показателя безопасности - Стратегия, Тактика, Техника, от максимального положительного до максимального отрицательного. При этом более высокое место соответствует большему положительному значению показателя безопасности. В случае одинаковых суммарных значений оценок показателя безопасности - Стратегия, Тактика, Техника спортивным туристским группам присуждается одинаковое (более высокое) место, а в протоколе место, занятое спортивными туристскими группами, проставляется в виде интервала мест, например: «5-6 место».

Для утверждения результатов соревнований оформляется и сдается в организацию, проводящую соревнования, итоговый протокол соревнований.

Образцы протоколов, заполняемых при судействе спортивных соревнований по группе дисциплин «маршрут», приведены в приложении 2 к разделу 2 Правил.

Приложение 5 к разделу 2. Рекомендованный перечень специального личного снаряжения и специального группового снаряжения

| № | Наименование | Категория сложности маршрута, к.с. | | | | | |
|--------------------------------------|--|---------------------------------------|---|---|---|---|---|
| | | 1 | 2 | 3 | 4 | 5 | 6 |
| Специальное личное снаряжение | | | | | | | |
| 1 | Каска (п, г, в, вел, а, м, с) | 1 | 1 | 1 | 1 | 1 | 1 |
| 2 | Спасжилет (в, пар) | 1 | 1 | 1 | 1 | 1 | 1 |
| 3 | Комплект непромокаемой одежды (пар) | 1 | 1 | 1 | 1 | 1 | 1 |
| 4 | Стропорез/парусный нож (пар) | 1 | 1 | 1 | 1 | 1 | 1 |
| 5 | Маска ветрозащитная (г, л) | 1 | 1 | 1 | 1 | 1 | 1 |
| 6 | Очки солнцезащитные (г, л) | 1 | 1 | 1 | 1 | 1 | 1 |
| 7 | Очки велосипедные атравматические (вел) | 1 | 1 | 1 | 1 | 1 | 1 |
| 8 | Средство, указывающее местонахождение попавшего в лавину: лавинная лента 15-20 м или электронный датчик (г, л) | - | 1 | 1 | 1 | 1 | 1 |
| 9 | Кошки альпинистские (п, л, г) | - | 1 | 1 | 1 | 1 | 1 |
| 10 | Индивидуальная страховочная система (п, л, г, с) | - | 1 | 1 | 1 | 1 | 1 |
| 11 | Индивидуальная страховочная система (пар) | - | - | - | - | 1 | 1 |
| 12 | Карабин альпинистский (п, л, г, с) | - | 2 | 2 | 2 | 2 | 2 |
| 13 | Карабин парусный (пар) | - | - | - | 1 | 1 | 1 |
| 14 | Репшнур d 6мм x 3м (п, л, г, с) | - | 1 | 1 | 2 | 2 | 2 |
| 15 | Приспособление для подъема по верёвке – зажим, жумар, шант и пр. (п, л, г, с) | - | - | - | 1 | 1 | 1 |
| 16 | Приспособление для спуска по верёвке – «восьмёрка» и пр. (п, л, г, с) | - | - | - | 1 | 1 | 1 |
| 17 | Ледобуры (п, л, г) | - | - | - | - | 2 | 2 |
| 18 | Ледоруб (г) | 1 | 1 | 1 | 1 | 1 | 1 |
| 19 | Герметичная упаковка для вещей и для документов (все виды туризма) | 1 | 1 | 1 | 1 | 1 | 1 |
| 20 | Комплект специального спелеологического снаряжения - SRT для преодоления вертикальных пещер (с) | 1 | 1 | 1 | 1 | 1 | 1 |
| 21 | Аппарат автономного дыхания акваланг (с) | - | - | 1 | 1 | 1 | 1 |
| 22 | Велоаптечка, две запасные камеры, насос (вел) | 1 | 1 | 1 | 1 | 1 | 1 |
| 23 | Задний красный сигнал и передняя фара (вел) | 1 | 1 | 1 | 1 | 1 | 1 |
| 24 | Запасной комплект тормозных колодок (вел) | 1 | 1 | 1 | 1 | 1 | 1 |
| 25 | Фонарь налобный (все виды туризма) | 1 | 1 | 1 | 1 | 1 | 1 |

| № | Наименование | Категория сложности маршрута, к.с. | | | | | |
|--|---|---------------------------------------|-------|-------|-------|--------|------|
| | | 1 | 2 | 3 | 4 | 5 | 6 |
| Специальное групповое снаряжение на группу до 8 спортсменов | | | | | | | |
| 1 | Медаптечка, компл. (все виды туризма) | 1 | 1 | 1 | 1 | 1 | 1 |
| 2 | Ветеринарная аптечка (к) | 1 | 1 | 1 | 1 | 1 | 1 |
| 3 | Ремонтный набор, компл. (все виды туризма) | 1 | 1 | 1 | 1 | 1 | 1 |
| 4 | Приёмник глобальной системы позиционирования (приемник GPS) (все виды туризма) | 1 | 1 | 1 | 1 | 1 | 1 |
| 5 | Средство связи (мобильный телефон, рация, спутниковый телефон или др.) (все виды туризма) | 1 | 1 | 1 | 1 | 1 | 1 |
| 6 | Рации для связи между спортсменами | - | - | - | 2 | 2 | 3 |
| 7 | Верёвка d 9-10 мм x 50 м (п, л, м, пневматики) | - | - | 1 | 1-2 | 1-2 | 1-2 |
| 8 | Верёвка d 9-10 мм x 50 м (г) | 1 | 1-2 | 2-3 | 2-3 | 3 | 3 |
| 9 | Верёвка d 9-10 мм x 50 м (с) | 1-2 | 2-3 | 3-6 | 6-8 | 8-12 | 20 |
| 10 | Верёвка d 6мм x 50 м (п, л, г) | - | - | 1 | 1 | 1 | 1 |
| 11 | Страховочная верёвка d 8 мм x 20 м с карабином, на средство сплава, судно (в) | - | 1 | 1 | 1 | 1 | 2 |
| 12 | Швартовый/якорный конец, метры, не менее (пар) | 30 | 30 | 30 | 30 | 50 | 80 |
| 13 | Ледовый инструмент – молоток, Айс-фифи и пр. (п, л, г) | - | - | - | - | 2 | 2 |
| 14 | Карабин альпинистский (п, л, г) | - | - | - | 3-4 | 3-4 | 3-4 |
| 15 | Карабин альпинистский (с) | <10 | 10-30 | 30-60 | 50-80 | 70-100 | >100 |
| 16 | Крючья скальные, закладки (по скальным ЛП) (п, л, г, с) | ≥2 | ≥2 | ≥2 | ≥3 | ≥8 | ≥10 |
| 17 | Ледобуры (л, г) | - | - | - | - | 3-4 | 3-4 |
| 18 | Петли страховочные (л, г) | - | - | - | 3-4 | 3-4 | 3-4 |
| 19 | Лавинный комплект (л) | - | 1 | 1 | 1 | 1 | 1 |
| 20 | Лопата лавинная (лавинный лист) (л, г) | 1 | 2 | 3-4 | 3-4 | 3-4 | 3-4 |
| 21 | Молоток ледовый (г) | - | - | - | - | 2 | 2 |
| 22 | Оттяжки (г) | - | - | - | 2 | 6 | 10 |
| 23 | Пробойный комплект (с) | - | - | 1 | 1-2 | 2-3 | 2-3 |
| 24 | Проушина навесочная (с) | <10 | 10-30 | 30-60 | 50-80 | 70-100 | >100 |
| 25 | Подземный базовый лагерь (палатка, газовая горелка, полиэтилен) (с) | - | - | - | 1-2 | 2-3 | 3-4 |
| 26 | Транспортный мешок (с) | 2 | 3 | 3 | 4-8 | 8-16 | > 16 |

| № | Наименование | Категория сложности маршрута, к.с. | | | | | |
|----|--|---------------------------------------|---|---|---|---|---|
| | | 1 | 2 | 3 | 4 | 5 | 6 |
| | Маршруты на средствах передвижения | | | | | | |
| 26 | Домкрат речный (хай-джек) 0.8-1.5м (а) | - | - | - | 1 | 1 | 1 |
| 27 | Лебедка (а) 630 кг(1500фунтов) – 5670 | - | - | - | 1 | 1 | 1 |
| 28 | Такелажные принадлежности (4 шакла, 1 блок, коррозационная стропа) (а) | - | - | - | 1 | 1 | 1 |
| 29 | Блок транспортировочный (а, м) | - | - | - | 1 | 1 | 1 |
| 30 | Трос рывковый, нагрузка на разрыв от 7 тонн (а) | - | - | - | 1 | 1 | 1 |
| 31 | Трос буксировочный 10 м, 3 тонны (а) | - | - | - | 1 | 1 | 1 |
| 32 | Шины повышенной проходимости (а, м) | - | - | - | 1 | 1 | 1 |
| 33 | Сенд-траки (а) от 0.5 метра | - | - | - | 1 | 1 | 1 |
| | Средства сплава/парусные суда (в, пар) | | | | | | |
| 34 | Каяк одноместный | Грузоподъемность не менее 80 кг/чел | | | | | |
| 35 | Байдарка, каноэ 2-х, 3-х местные | | | | | | |
| 36 | Катамаран 2-х, 4-х местные, рафт, плот, бублик и другие надувные судна | | | | | | |
| 37 | Парусные суда | Грузоподъемность не менее 80 кг/чел | | | | | |

Примечания:

1. Вид маршрута: пешеходный - (п), лыжный - (л), горный - (г), водный - (в), спелео - (с), парусный - (пар); маршрут на средствах передвижения: велосипедный - (вел), автомобильный - (а), мотоциклетный - (м), конный - (к).
2. В ячейках таблицы, на пересечении строк – наименование снаряжения и столбцов - к.с. маршрута указано количество соответствующего специального снаряжения, рекомендуемого для обеспечения безопасного прохождения спортивной туристской группой эталонных маршрутов для каждой к.с.
3. Состав, количество и технические параметры зависят от вида спортивного туристского маршрута (спортивной дисциплины), характера и к.т. препятствий маршрута, запланированных к прохождению, численного состава группы и согласовываются с членами МКК – судьями по виду при выпуске на маршрут.
4. На маршрутах 1к.с. на механических средствах передвижения (класс велосипеда, мотоциклы, скутеры, квадроциклы, снегоходы и пр.) наличие каски у спортсмена обязательно. Для других видов маршрутов наличие каски зависит от характера маршрута и препятствий маршрута, планируемых к прохождению.
5. На маршрутах 4 - 6 к.с. (авто-мото) на механических средствах передвижения наличие снаряжения, указанного в строках 26-30, является обязательным.
6. Для маршрутов парусного туризма состав и количество специального группового снаряжения приводятся из расчета на одно судно.

Приложение 6 к разделу 2. **Отчет главного судьи соревнований**
(Образец заполнения)

Федерация спортивного туризма России

ОТЧЁТ

о чемпионате России по спортивному туризму
(группа спортивных дисциплин «маршрут»)

Номер-код вида спорта 0840005411Я

№ СМ в ЕКП 35105

Сроки проведения: 01.01 – 21.12.2020 г.

Место подведения итогов г. Москва

Главный судья соревнований: Гусев Иван Петрович, ССВК, г. Москва

Возрастная группа: мужчины, женщины

Спортивные дисциплины:

| № | Спортивная дисциплина | Вид программы | Номер-код ВРВС |
|-----|--------------------------------------|------------------------------|----------------|
| 1 | маршрут – пешеходный (1-6 категория) | спортивные маршруты 4-6 к.с. | 0840011811Я |
| ... | ... | ... | ... |
| 5 | маршрут – водный (1-6 категория) | спортивные маршруты 4-6 к.с. | 0840021811Я |

1 Сведения об участниках соревнований

1.1 В соревнованиях приняли участие 88 спортивных туристских групп из 29 субъектов Российской Федерации.

1.2 Общее количество участников:

Всего: 625 человек.

В том числе: мужчин – 507, женщин – 118.

1.3 Возраст спортсменов:

| младше 18 лет | 18 – 21 год | 22 – 25 лет | 26-40 лет | старше 40 лет |
|---------------|-------------|-------------|-----------|---------------|
| 3 | 14 | 27 | 325 | 256 |

1.4 Спортивные разряды и звания спортсменов:

| МСМК | МС | КМС | 1 разряд | 2 разряд |
|------|----|-----|----------|----------|
| 3 | 62 | 207 | 139 | 214 |

2 Результаты соревнований

2.1 Маршрут – пешеходный (1-6 категория)

| Место | Команда (руководитель, субъект РФ) | Состав |
|-------|--|--|
| 1 | Самборский В.И., Свердловская область | Самборский Владислав Игоревич, Вострягов Антон Валерьевич, Девяткина Лейла Нарматовна, Ерохин Игорь Николаевич, |
| 2 | Лазарев В.Ф., г. Санкт-Петербург | Лазарев Владимир Федорович, Барышков Юрий Сергеевич, Вонц Татьяна Владимировна, Кононов Евгений Сергеевич, |
| 3 | Бычков К.С., г. Москва | Бычков Константин Сергеевич, Бычкова Ирина Владимировна, Кондрашкин Максим Сергеевич, Кондрашкина Анна Сергеевна |

...

2.5 Маршрут – водный (1-6 категория)

| Место | Команда (руководитель, субъект РФ) | Состав |
|-------|--|--|
| 1-2 | Болдырев С.С. г. Москва | Бирюков Виктор Владимирович, Блошкин Сергей Иванович, Болдырев Сергей Сергеевич, Бондаренко Николай Алексеевич |
| 1-2 | Плакущев В.Б. Новосибирская область | Золотухин Андрей Андреевич, Исаев Андрей Николаевич, Каплин Дмитрий Дмитриевич, Лоскутов Сергей Алексеевич |
| 3 | Таболин С.А. Ростовская область | Асадчук Андрей Александрович, Кайсин Серик Сайлаубаевич, Качан Юрий Николаевич, Молодцов Сергей Андреевич |

3 Обеспечение безопасности участников и зрителей, медицинское обеспечение, антидопинговое обеспечение спортивных соревнований

3.1 Обеспечение безопасности участников осуществлялось согласно требованиям Правил соревнований по виду спорта «спортивный туризм».

3.2 Медицинские заключения о допуске к соревнованиям получены спортсменами не ранее, чем за один месяц до выхода на маршрут. Медицинское обеспечение на маршрутах осуществлялось командами самостоятельно. Случаев серьезных травм и заболеваний на маршрутах не зарегистрировано.

3.3 Антидопинговое обеспечение осуществлялось в соответствии с требованиями общероссийских антидопинговых правил, утвержденных приказом Министерства спорта Российской Федерации.

4 Характеристика и оценка проведения соревнований

4.1. Оценка снаряжения и инвентаря:

Используемое снаряжение и инвентарь соответствуют статусу соревнований.

4.2 Ход спортивных соревнований отражался на сайте ФСТР (Табло соревнований).

Случаев нарушения Правил соревнований, Положения о соревнованиях организаторами, судьями, участниками не зафиксировано.

4.3 Общие выводы по итогам соревнований:

Спортивные соревнования состоялись по всем спортивным дисциплинам, включенным в ЕКП Минспорта России, за исключением спортивной дисциплины маршрут – спелео (1-6 категория) в связи с отсутствием кворума команд.

Итоги соревнований утверждены ГСК. В соревнованиях победили наиболее сильные и подготовленные команды.

5. Судейская коллегия спортивных соревнований

5.1 Состав главной судейской коллегии соревнований:

| № | Должность | ФИО | Субъект Российской Федерации | Квалификация |
|----|---|--------------------------|------------------------------|--------------|
| 1 | Главный судья | Гусев Иван Петрович | г. Москва | ССВК |
| 2 | Главный секретарь | Уткина Татьяна Петровна | г. Севастополь | ССВК |
| 3 | Заместитель главного судьи | Птицын Андрей Иванович | Новосибирская обл. | СС1К |
| 4 | Заместитель главного судьи по виду | Цыпкин Владимир Иванович | Московская область | ССВК |
| 5 | Заместитель главного судьи по виду | Кулик Виктор Иванович | Алтайский край | ССВК |
| | ... | ... | ... | ... |
| 10 | Заместитель главного судьи по судейству | Галкин Юрий Иванович | Томская область | ССВК |
| 11 | Заместитель главного секретаря | Куликова Елена Юрьевна | Московская область | СС1К |
| 12 | Заместитель главного секретаря | Бекасова Елена Петровна | Республика Коми | ССВК |

5.2 Инспекторский состав:

| № | Должность | ФИО | Субъект Российской Федерации | Квалификация |
|---|-------------------------|----------------------|------------------------------|--------------|
| 1 | Старший судья-инспектор | Иванов Иван Иванович | Московская область | ССВК |
| 2 | Судья-инспектор | Петров Петр Петрович | г. Санкт-Петербург | ССВК |

5.3 Общая численность судейской коллегии:

всего судей 61 человек, в том числе иногородних 41 человек.

5.4 Квалификация судей:

ВК – 24 человек;

1К – 30 человек;

2К – 7 человек.

5.5 Характеристика и оценка работы судейской коллегии:

Количественный состав и квалификация судейской коллегии соответствовали нормативным документам вида спорта «спортивный туризм». Представительство спортивных судей субъектов Российской Федерации позволило обеспечить объективность судейства.

Письменных протестов не поступало. Устные заявления рассматривались сразу после их поступления.

Главная судейская коллегия и судейские коллегии спортивных дисциплин справились со своими обязанностями. Оценки судьям выставлены в соответствии с Квалификационными требованиями к спортивным судьям по виду спорта «спортивный туризм».

6. Приложения

6.1 Итоговые протоколы соревнований.

6.2 Итоговое распределение субъектов Российской Федерации по местам, занятым в общекомандном зачете.

6.3 Справка о количестве субъектов Российской Федерации, принявших участие в соревнованиях (при проведении всероссийских и межрегиональных соревнований).

6.4 Справка о составе и квалификации судейской коллегии соревнований.

6.5 Копии удостоверений спортивных судей всероссийской категории.

Главный судья _____ / Гусев И.П. /

Главный секретарь _____ / Уткина Т.П. /

Отчет рассмотрен ВКССТ, протокол № ____ от « ____ » _____ 20__ г.

Соревнования соответствуют Положению о межрегиональных и всероссийских официальных спортивных соревнованиях по спортивному туризму на 2020 год, утвержденному Министерством спорта Российской Федерации и Президентом ФСТР.

Оценка работы главного судьи соревнований – отлично.

Сопредседатель ВКССТ

_____ / Костин С.И. /

Члены ВКССТ

_____ / Панов С.Н. /

_____ / Романов Д.А. /

М.П.

РАЗДЕЛ 3. ГРУППА СПОРТИВНЫХ ДИСЦИПЛИН, СОДЕРЖАЩИХ В СВОЕМ НАИМЕНОВАНИИ СЛОВО «ДИСТАНЦИЯ»

1. ТЕРМИНЫ И ИХ ОПРЕДЕЛЕНИЯ

Термины и их определения приведены в частях 1-8 данного раздела.

2. СПОРТИВНЫЕ ДИСЦИПЛИНЫ

2.1. В спортивных дисциплинах, содержащих в своем наименовании слово «дистанция» (далее – группа спортивных дисциплин «дистанция»), определяются результаты в следующих спортивных дисциплинах:

| Группа спортивных дисциплин | Наименование спортивной дисциплины |
|---------------------------------------|--|
| дистанции – водные | дистанция – водная – каяк дистанция – водная – байдарка дистанция – водная – катамаран 2 дистанция – водная – катамаран 4 дистанция – водная – командная гонка |
| дистанции – горные | дистанция – горная – группа дистанция – горная – связка |
| дистанция – комбинированная | дистанция – комбинированная |
| дистанции – лыжные | дистанция – лыжная – группа дистанция – лыжная – связка дистанция – лыжная |
| дистанции – на средствах передвижения | дистанция – на средствах передвижения – группа дистанция – на средствах передвижения |
| дистанция – парусная | дистанция – парусная |
| дистанции – пешеходные | дистанция – пешеходная – группа дистанция – пешеходная – связка дистанция – пешеходная |
| дистанции – спелео | дистанция – спелео – группа дистанция – спелео – связка дистанция – спелео |

2.2. Соревнования в спортивных дисциплинах, содержащих в наименовании слово «группа», означает, что участники одной команды стартуют одновременно и проходят дистанцию, взаимодействуя между собой, используя тактические и технические приёмы, обеспечивающие совместное прохождение дистанции всеми участниками.

2.3. Соревнование в спортивных дисциплинах, содержащих в наименовании слово «связка», означает, что одновременно стартуют два участника связки и проходят дистанцию, взаимодействуя между собой, используя тактические и технические приёмы, обеспечивающие их совместное прохождение дистанции.

2.4. Соревнование в спортивных дисциплинах с использованием плавательных средств (судов), содержащих в наименовании слова: «байдарка», «катамаран-2», «катамаран-4», означает, что участники (экипажи) соответствующих плавсредств, стартуют одновременно и проходят дистанцию, взаимодействуя между собой на плавсредствах, используя тактические и технические приёмы, обеспечивающие их совместное прохождение дистанции.

2.5. Соревнование в дисциплине «дистанция – водная – командная гонка» означает, что все плавательные средства (суда) участвующих экипажей стартуют одновременно и проходят дистанцию, взаимодействуя между собой, используя тактические и технические приёмы, обеспечивающие совместное прохождение дистанции всеми плавательными средствами (судами).

2.6. Соревнования в дисциплине «дистанция – комбинированная» означает, что участники одной команды стартуют одновременно и проходят дистанцию, взаимодействуя между собой, используя тактические и технические приёмы, обеспечивающие совместное прохождение дистанции всеми участниками. Конкретное количество участников команды определяется Положением о соревнованиях.

2.7. Соревнования в дисциплине «дистанция – парусная» означает, что участники (экипажи) стартуют одновременно и проходят дистанцию, взаимодействуя между собой на плавсредстве, используя тактические и технические приёмы, обеспечивающие их совместное прохождение дистанции. Конкретное количество участников экипажа определяется Положением о соревнованиях.

2.8. В остальных случаях участники команды стартуют и проходят дистанцию индивидуально, используя технику и тактику одиночного (личного) прохождения дистанции.

2.9. Состав связок (экипажей, групп) может быть либо мужским и женским, либо смешанным. Соотношение количества мужчин и женщин в составе смешанных групп определяется Положением о соревнованиях.

2.10. В группе спортивных дисциплин «дистанции – на средствах передвижения» используются средства передвижения: автомобиль, велосипед, квадроцикл, лошадь, мотоцикл, пневматик, скутер, снегоход.

3. *ХАРАКТЕР ПРОВЕДЕНИЯ СОРЕВНОВАНИЙ*

3.1. По характеру соревнования делятся на:

- личные (результаты засчитываются отдельно каждому участнику (связке, экипажу));
- лично-командные (результаты засчитываются каждому участнику и командам);
- командные (результаты засчитываются командам (при общем времени старта членов команды));

3.2. По протяженности дистанций:

- короткая – дистанция минимальной протяженности, с высокой насыщенностью техническими этапами и специальными усложняющими техническими приёмами или заданиями;
- длинная – дистанция значительной протяженности, с прохождением технических этапов и, как правило, этапов ориентирования на местности. Наличие или отсутствие этапов ориентирования приведено в частях 1-8 данного раздела.

3.3. Классы дистанции (от 1 до 6), от легкого к трудному, зависят от количества, трудности прохождения и разнообразия препятствий, насыщенности задач и требований к технической и физической подготовленности участников:

- для соревнований, на которых предусматривается выполнение норматива спортивного звания «мастер спорта России», должны быть подготовлены дистанции 5-6 классов;
- для соревнований, на которых предусматривается выполнение норматива спортивного разряда «кандидат в мастера спорта», должны быть подготовлены дистанции не ниже 4 класса;
- для соревнований, на которых предусматривается выполнение норматива спортивного разряда «первый спортивный разряд», должны быть подготовлены дистанции не ниже 3 класса;
- для соревнований, на которых предусматривается выполнение норматива спортивных разрядов «второй спортивный разряд», «третий спортивный разряд» и юношеских спортивных разрядов, должны быть подготовлены дистанции не ниже 1-2 классов.

3.4. Каждый класс дистанции должен иметь свой минимальный набор определяющих технически сложных элементов препятствий, требующих строго определённых специальных технических навыков у спортсмена для их прохождения. Характеристики классов дистанций, в зависимости от спортивных дисциплин, приведены в частях 1-8 данного раздела.

3.5. Предварительное утверждение класса дистанции производится судьёй-инспектором до начала соревнований, окончательное – после постановки дистанции при утверждении акта сдачи/приёмки дистанции, но не позднее первого старта.

3.6. Соревнования могут включать различное количество видов программ в пределах одной группы спортивных дисциплин.

4. СИСТЕМА ПРОВЕДЕНИЯ СОРЕВНОВАНИЙ

В соревнованиях по спортивному туризму в группе дисциплин «дистанция» используется система непосредственного определения мест участников соревнования путем ранжирования результатов, при которой результаты соревнующихся участников оцениваются метрическими единицами или суммой баллов.

5. ТРЕБОВАНИЯ К УЧАСТНИКАМ СОРЕВНОВАНИЙ

Участниками спортивных соревнований являются: спортсмены, спортивные судьи, тренеры, представители команд, специалисты, работающие с командой.

5.1. Половые и возрастные группы спортсменов

Половые и возрастные группы спортсменов приведены в частях 1-8 данного раздела.

Для участия в спортивных соревнованиях спортсмен должен достичь установленного возраста в календарный год проведения спортивных соревнований.

В отдельных группах спортивных дисциплин могут устанавливаться возрастные ограничения к минимальному возрасту спортсменов.

Возрастная группа связки (экипажа, группы), состоящей из участников разного возраста, определяется возрастом самого старшего участника связки (группы).

Возрастные группы, по которым проводятся соревнования, и возможность участия спортсменов в более старшей возрастной группе указываются в Положении о соревнованиях.

5.2. Общие принципы допуска спортсменов к соревнованиям

К соревнованиям допускаются участники, включенные в Заявку, имеющие медицинский допуск, требуемую спортивную квалификацию, удовлетворяющие возрастным ограничениям, имеющие необходимое снаряжение и застрахованные от несчастного случая на период проведения соревнований.

Минимальные возраст и спортивная квалификация участников для допуска к соревнованиям приведены в частях 1-8 данного раздела.

Квалификация спортсмена (наличие соответствующего спортивного разряда или спортивного звания) проверяется по записи, оформленной в установленном порядке в зачётной классификационной книжке спортсмена, или приказе о присвоении квалификации.

Ответственность за предоставление достоверной информации о состоянии здоровья, спортивную квалификацию своих спортсменов и их готовность к старту несут организации, непосредственно направившие спортсменов на соревнования.

Ответственность за качество и безопасное использование командного и личного снаряжения несут представитель команды и сами спортсмены, соответственно.

5.3. Ограничения на участие в соревнованиях

К соревнованиям не допускаются дисквалифицированные участники в течение срока действия дисквалификации.

Юниоры, юниорки, юноши, девушки, мальчики, девочки имеют право соревноваться в следующей более старшей возрастной группе, указанной в Правилах, если это допускается Положением о соревнованиях.

Спортсмены старшей возрастной группы не имеют права участвовать в соревнованиях в младших возрастных группах.

5.4. Права и обязанности спортсменов и их представителей

Участники соревнований обязаны:

- соблюдать общепринятые нормы поведения спортсмена, быть дисциплинированными и вежливыми;
- быть корректными по отношению ко всем участникам соревнований, судьям и зрителям, соблюдать этические нормы в области спорта;
- знать и выполнять Правила, Положение о соревнованиях и Условия соревнований. Незнание этих документов не освобождает участников от ответственности за нарушения;
- соблюдать антидопинговые правила;
- соблюдать санитарно-гигиенические требования, медицинские требования, регулярно проходить медицинские обследования в целях обеспечения безопасности занятий спортом для здоровья;
- соблюдать меры безопасности;
- при необходимости оказывать помощь участникам, получившим травмы, и сообщать о случившемся на финише;

- соблюдать очерёдность стартов и своевременно являться на старт;
- стартовать с номером, определённым жеребьёвкой;
- выбирать и реализовывать свой путь движения в соответствии со своей физической и технической подготовкой, используя безопасные приёмы преодоления препятствий.

Участники (группы, связки, экипажи), сошедшие с дистанции, должны немедленно сообщить об этом старшему судье на финише лично или через своего представителя, а в случае, если это невозможно, судье на дистанции.

Участникам соревнований запрещено:

- принимать допинг в любой форме;
- предпринимать попытки заранее ознакомиться с местностью в планируемом районе соревнований, если это не разрешено проводящей организацией или Главной судейской коллегии (далее – ГСК);
- входить в стартовую зону без разрешения судей на старте;
- перед стартом или после финиша во время проведения соревнований выходить в район соревнований (на спортивную дистанцию) без разрешения ГСК;

- применять какое-либо специальное снаряжение или технические средства передвижения, кроме предусмотренных Условиями соревнований, в том числе запрещенные технической комиссией (судьями при участниках);

- изменять устройство и оборудование дистанции;
- вмешиваться в работу судейской коллегии;
- пересекать запрещенные для движения и опасные участки местности;

- пользоваться какой-либо посторонней помощью, в том числе информационной помощью с использованием громкоговорящей аппаратуры и технических средств связи; исключение – медицинская помощь.

За указанные нарушения ГСК имеет право наказать как отдельного спортсмена, так и всю команду.

Все справки по вопросам проведения и результатам соревнований участники могут получить только через представителя своей команды.

Организация, направившая команду для участия в соревнованиях, назначает своего представителя, который является посредником между командой и судейской коллегией. Обязанности представителя в его отсутствие может выполнять тренер или капитан команды.

Представитель отвечает за дисциплину членов команды, обеспечивает их своевременную явку на соревнования.

Представитель имеет право:

- получать сведения о ходе и результатах соревнований;

- подавать при необходимости протесты и заявления.

Представитель обязан:

- знать и строго выполнять данные Правила, Положения о соревнованиях и Условия соревнований;
- соблюдать нормы спортивной этики, быть вежливым по отношению к спортсменам, судьям и зрителям;
- присутствовать на заседаниях судейской коллегии, проводимых с представителями, и сообщать участникам полученные сведения;
- выполнять все требования судейской коллегии;
- обеспечивать своевременную явку участников команды на старт или в судейскую коллегию;
- подавать заявки или перезаявки;
- сообщать в письменном виде в судейскую коллегию обо всех участниках своей команды, оставшихся на дистанции соревнований после их окончания;
- совместно с тренером обеспечивать безопасность проведения тренировочных занятий.

Представителю и тренеру запрещается:

- вмешиваться в работу судейской коллегии;
- находиться на дистанции во время соревнований без разрешения ГСК.

В случае необходимости представитель, тренер и капитан совместно с командой по требованию Главного судьи или его заместителя должны принять участие в спасательных работах.

Если представитель или тренер нарушает требования Правил, Положения о соревнованиях и Условий соревнований или недобросовестно выполняет возложенные на него обязанности, ГСК может лишить его права представительства и ходатайствовать перед соответствующей организацией о наложении взыскания. В этом случае выполнение его обязанностей возлагается на капитана команды.

Представители не могут принимать участие в официальных спортивных соревнованиях в качестве судей в том виде программы, в котором принимает участие их команда.

Участники команд (спортсмены) не могут принимать участие в официальных спортивных соревнованиях в качестве судей в том виде программы, в котором они принимают участие в качестве спортсменов.

6. ТРЕБОВАНИЯ К ОРГАНИЗАТОРАМ СОРЕВНОВАНИЙ

Организатор спортивных соревнований – юридическое или физическое лицо, по инициативе которого проводится спортивное соревнование и которое осуществляет организационное, финансовое и иное обеспечение подготовки и проведения соревнований.

Проводящая организация или организация, проводящая соревнования (далее – ОПС) – это организация или организации, которым организатор спортивных соревнований поручил их непосредственное проведение.

При проведении межрегиональных и всероссийских спортивных соревнований региональная спортивная федерация соответствующего субъекта Российской Федерации является одной из ОПС.

6.1. Права и обязанности организаторов соревнований по подготовке и проведению соревнований

ОПС обязана:

- определить место проведения соревнований;
- получить письменное согласование соответствующих органов исполнительной власти в области физической культуры и спорта, на территории которых предполагается проведение соревнований;
- обеспечить проведение спортивного мероприятия в соответствии с настоящими Правилами и другим действующим законодательством в сфере проведения официальных спортивных соревнований;
- сформировать судейскую коллегию соревнования, утвердить её в спортивной федерации по спортивному туризму соответствующего уровня, а также обеспечить её деятельность на соревновании;
- обеспечить наличие сил и средств медицинской помощи, а также организовать обеспечение мер безопасности общественного порядка и безопасности зрителей, спортсменов и официальных лиц;
- подготовить материально-техническое, транспортное, хозяйственное, санитарно-гигиеническое и медицинское обеспечение соревнований;
- организовать наглядную агитацию и размещение информации в средствах массовой информации.

ОПС несёт ответственность за организацию и проведение спортивного мероприятия в полном объёме, в соответствии с возложенными на неё обязанностями.

В случае если организаторами спортивного мероприятия являются несколько лиц, распределение прав и обязанностей между ними в отношении такого мероприятия осуществляется на основе договора и (или) регламента (положения) о таком мероприятии.

За неисполнение или ненадлежащее исполнение обязанностей, зафиксированное должным образом, на организатора соревнования Федерацией могут быть наложены санкции.

Медицинский персонал с необходимым оборудованием должен присутствовать в зоне проведения соревнований.

При проведении соревнований на сложных дистанциях по решению Главного судьи могут быть предусмотрены пункты медицинской помощи на дистанции. О местах расположения пунктов медицинской помощи должны быть проинформированы служба дистанции, представители команд, участники.

6.2. Общие требования к программе соревнования, разрабатываемой организаторами

Программа соревнований – документ, в котором в хронологическом порядке перечислены входящие в Положение о соревнованиях мероприятия и виды программы (соревнования в спортивных дисциплинах). Содержание программы каждого конкретного спортивного соревнования определяется соответствующим положением и иными условиями, определёнными ОПС.

Программа может предусматривать следующие мероприятия:

- работа комиссии по допуску участников;
- церемония открытия;
- официальные тренировки;
- показ дистанций;
- совещание ГСК с представителями команд;
- соревнования в спортивных дисциплинах;
- сопутствующие мероприятия;
- церемонии награждения;
- церемония закрытия.

В случае отмены спортивных соревнований они считаются не состоявшимися в тех видах программы (спортивных дисциплинах), которые были отменены.

Требования к видам программы и к мероприятиям спортивной части программы спортивных соревнований:

– **Официальная тренировка.** Предусматривает проведение тренировочного мероприятия, обеспеченного спортивным судейством, с целью ознакомления спортсменов с условиями проведения одной или нескольких спортивных дисциплин. Количество официальных тренировок не может превышать количества спортивных дисциплин для каждого конкретного спортивного соревнования. Количество дней, выделяемых для проведения официальных тренировок, определяется Положением

о соревнованиях. Ответственность за жизнь и здоровье участников во время проведения официальных тренировок лежит на представителе команды.

– Показ дистанций. Перед началом соревнований для представителей (капитанов, участников) может производиться показ или демонстрационное прохождение дистанции (элементов дистанции) судьями или спортсменами, не участвующими в соревнованиях. Одновременно даётся разъяснение по возникшим вопросам и проводится инструктаж по технике безопасности преодоления дистанции. По ходу демонстрации дистанции даются пояснения контрольного времени, условий старта и финиша, действий участников, ограничений, пунктов страховки и т.п.

– Соревнование в спортивной дисциплине. Предусматривает прохождение спортсменами дистанции, обеспеченной спортивным судейством, с подведением итогов в виде протокола результатов.

– Совещание ГСК с представителями команд. Предусматривает очную (или заочную) встречу для обеспечения взаимодействия ОПС с представителями команд по бытовым вопросам, взаимодействия ГСК с представителями команд по вопросам информационного, спортивно-технического обеспечения предстоящих видов программы спортивных соревнований.

Совещание ГСК с представителями команд должно начинаться не позднее 20 часов местного времени.

7. ТРЕБОВАНИЯ К МЕСТУ ПРОВЕДЕНИЯ СОРЕВНОВАНИЯ

Соревнования могут проводиться как в природной среде, так и на искусственном рельефе.

Местом проведения соревнований является участок местности (площадка) для постановки дистанции, содержащий необходимый набор естественных или искусственных препятствий.

Дистанция должна быть спланирована так, чтобы:

- для успешного её прохождения в равной мере требовалась физическая и техническая подготовка;
- было соблюдено равенство условий борьбы для всех участников;
- участники не пересекали опасные места (железнодорожные пути, дороги с интенсивным движением транспорта и т.п.), не передвигались по запретным для движения территориям, через неблагоприятные в экологическом отношении участки (свалки, отстойники очистных сооружений и т.п.).

7.1. Технические и иные параметры места проведения соревнований

Технические и иные параметры места проведения соревнований (дистанции) приведены в частях 1-8 данного раздела.

7.2. Требования к оборудованию места проведения соревнований, спортивного и судейского оборудования, инвентаря

Требования к оборудованию места проведения соревнований (дистанции), спортивного и судейского оборудования, инвентаря приведены в частях 1-8 данного раздела.

8. ПРАВИЛА ПРОВЕДЕНИЯ СОРЕВНОВАНИЙ

8.1. Заявки на участие в соревнованиях

Предварительная заявка на участие в соревнованиях подаётся в ОПС, Заявка – в Комиссию по допуску участников (далее также - комиссия по допуску) в сроки, установленные Положением о соревнованиях.

Заявка на участие в соревнованиях должна содержать следующие сведения:

- наименование, статус и дату (сроки) соревнований;
- фамилия, имя и отчество основных и запасных участников;
- дата и год рождения;
- спортивная квалификация;
- медицинский допуск;
- фамилия, имя, отчество представителя и тренера.

Слово «допущен» и подпись врача ставится напротив каждой фамилии. Врачом удостоверяется также общее количество участников, допущенных к соревнованиям, и фамилии участников, не допущенных к соревнованиям. Подпись врача заверяется печатью медицинского учреждения. Вместо визы врача в Заявке допускается предъявление справки с подписью и печатью врача и печатью медицинского учреждения, разрешающей участвовать в конкретных соревнованиях.

Для соревнований, в которых принимают участие сборные команды субъектов Российской Федерации, заявки на участие в соревнованиях должны быть подписаны региональным органом исполнительной власти в области физической культуры и спорта и руководителем аккредитованной региональной федерации спортивного туризма (регионального отделения общероссийской федерации). В остальных случаях – организацией, направляющей спортсменов на соревнования.

Рекомендуемый образец Заявки приведён в приложениях к разделу 3 настоящих Правил.

Вместе с Заявкой на каждого участника соревнований в комиссию по допуску предъявляются следующие документы:

- документ, удостоверяющий личность и возраст спортсмена;
- медицинский допуск к соревнованиям (если в Заявке отсутствует отметка о допуске к данным соревнованиям);
- зачётная классификационная книжка спортсмена;
- полис обязательного медицинского страхования;
- полис страхования жизни и здоровья от несчастных случаев.

На любом соревновании участник может быть заявлен только в одну группу (команду), если иное не оговорено в Положении о соревнованиях.

Если организация не подавала предварительной заявки, то её заявка на участие рассматривается после подтверждения от ОПС технической возможности обеспечения участия команды в соревнованиях.

8.2. Заявочный взнос

Рекомендуемый размер заявочного взноса в зависимости от статуса соревнований определяется ежегодно решением федерации и не может составлять более 1000 (одной тысячи) рублей за одну дистанцию с одного участника.

Решение о взимании заявочного взноса на конкретных соревнованиях принимает ОПС.

8.3. Комиссия по допуску участников соревнований

Для допуска спортсменов к соревнованиям создается комиссия по допуску участников.

Комиссию по допуску участников возглавляет Председатель комиссии, функции которого выполняет Старший судья-инспектор или представитель спортивной федерации соответствующего уровня. В состав комиссии по допуску участников должны дополнительно входить Главный секретарь и врач соревнований.

Комиссия по допуску участников осуществляет проверку правильности представленных Заявки, медицинского допуска и других документов на соответствие их Правилам и Положению о соревнованиях и подтверждает правомочность участия заявленного спортсмена или команды в спортивных соревнованиях, полномочия тренеров, представителей команд и специалистов, работающих с командами.

По результатам работы комиссия по допуску участников составляет протокол, в котором указываются команды, представляющие территории, спортивная квалификация участников и другие сведения.

Рекомендуемый образец протокола приведён в приложениях к разделу 3 настоящих Правил.

8.4. Содержание (описание процесса) соревнования, продолжительность соревновательного действия

Способ, порядок и место проведения жеребьёвки оговариваются Положением о соревнованиях или Условиями соревнований.

Очередность стартов отдельных участников (групп, связок, экипажей) определяется жеребьёвкой. Жеребьёвка для различных возрастных групп, мужчин и женщин проводится раздельно. Неявка представителя на жеребьёвку не может служить основанием для протестов по её результатам.

В соревнованиях допускается жеребьёвка:

- общая, при которой очередность старта участников (групп, связок, экипажей) определяется единой для всех жеребьёвкой без различия их спортивной квалификации и принадлежности к той или иной команде;

- командная, при которой очередность стартов участников внутри команды определяется решением представителя (тренера), а очередность старта команд определяется жеребьёвкой;

- групповая, при которой участники (группы, связки, экипажи) разбиваются на группы в зависимости от спортивной квалификации, предварительных результатов или других показателей. Очередность стартов внутри группы определяется жеребьёвкой;

- свободный старт (участники (команды) стартуют по мере готовности по очереди).

Представителям (тренерам) команд может быть разрешено самостоятельно распределять спортсменов по группам.

Допускается использование компьютерной жеребьёвки (методом генерации случайных чисел).

По окончании жеребьёвки составляются стартовые протоколы, которые должны быть опубликованы не позднее чем за один час до старта.

К месту старта спортсмены прибывают в соответствии со стартовыми протоколами.

Участник (группа, связка, экипаж), явившийся на старт с опозданием, на дистанцию не допускается.

По решению Главного судьи в исключительных случаях расписание стартов может быть изменено, о чём участники должны быть поставлены в известность заблаговременно.

К моменту подачи сигнала старта на линии (месте) старта должны находиться только стартующие участники и судьи.

Старший судья старта должен зафиксировать в стартовом протоколе время начала соревнований, а по окончании старта дать Главному секретарю сводку о количестве стартовавших участников и список не стартовавших.

Время преодоления дистанции определяется с помощью хронометров (в том числе и электронных), электронной системы отметки или секундомеров и фиксируется в протоколе финиша.

При использовании электронной системы отметки возможна фиксация точного времени старта отметкой в электронной станции. Время такой отметки является официальным временем старта спортсмена.

Точное положение финишной линии должно быть очевидно для финиширующих участников.

Финишное время фиксируется в часах, минутах, секундах или в минутах и секундах. Допускается фиксировать время с точностью до десятой доли секунды, если используется соответствующее оборудование.

Время закрытия старта и финиша определяет Главный судья в зависимости от установленного контрольного времени и от количества стартующих участников (групп, связок, экипажей).

В случае подхода участников к этапу, преодолеваемому другими участниками соревнований, старший судья этапа, при необходимости, задерживает их до освобождения этапа, отметив в протоколе время их задержки. Допускается фиксация времени задержки с использованием электронной системы отметки.

Для ограничения продолжительности соревнований может назначаться контрольное время на всю дистанцию или на отдельные участки дистанции. Контрольное время назначается Главным судьёй и сообщается участникам не позднее чем за один час до старта.

Допускается назначение и изменение контрольного времени в период или после прохождения дистанции (элементов дистанции) тремя первыми участниками (группами, связками, экипажами). В этом случае контрольное время должно быть сообщено капитанам остальных групп, связок, экипажей.

Контрольное время рекомендуется назначать в пределах не менее 200% от расчётного времени победителя.

8.5. Процедуры замены, снятия с соревнований участников соревнований

Перезаявка – заявление об изменении Заявки (перевод запасного участника соревнований в основной состав команды или включение в число участников спортсмена, ранее не заявленного на данный вид программы, но включённого в Заявку) подаётся в письменном виде Главному секретарю не позднее чем за час до начала данного вида программы. Повторные

перезаявки об изменении состава участников в данном виде программы не принимаются.

Участники (группы, связки, экипажи) могут быть сняты с соревнований за:

- грубые нарушения Правил, Положения о соревнованиях или Условий соревнований по определению ГСК;
- невыполнение требований судей;
- использование посторонней помощи (за исключением медицинской) или действия, которые помешали участникам другой команды во время их выступления;
- явную неподготовленность к соревнованиям или неведение борьбы за лучший результат;
- умышленное изменение препятствий или их ограничений на дистанции;
- несвоевременную явку на старт;
- потерю снаряжения, необходимого по условиям безопасности;
- неспортивное или неэтичное поведение;
- действия, вызывающие опасность для участников, судей и зрителей;
- получение участником травмы, требующей оказания серьёзной медицинской помощи (по требованию врача соревнований или службы безопасности);
- превышение контрольного времени;
- использование неисправного или некачественного снаряжения, не обеспечивающего безопасности;
- нарушение правил охраны природы, памятников истории и т.п.

8.6. Перечень разрешенных и (или) запрещенных действий спортсменов во время участия в соревнованиях, выполнение технических приёмов

Перечень разрешенных и (или) запрещенных действий спортсменов во время участия в соревнованиях, выполнение технических приёмов приведены в частях 1-8 данного раздела.

8.7. Перечень нарушений и запрещенных действий спортсменов во время участия в соревнованиях

За неспортивное поведение и нарушение Правил, по решению Главного судьи соревнований, результат участника (группы, связки, экипажа) может быть аннулирован, участник (группа, связка, экипаж) может быть предупреждён или отстранён от соревнований. ГСК обязана информировать проводящую организацию и соответствующую федерацию о фактах неспортивного поведения участника (группы, связки, экипажа) и может ходатайствовать о дисквалификации.

В исключительных случаях, по решению Главного судьи, за неспортивное поведение участников и официальных лиц от участия в соревнованиях может быть отстранена вся команда.

Перечень нарушений и запрещенных действий спортсменов приведены в частях 1-8 данного раздела.

8.8. Способы фиксации результатов соревнований и (или) нарушения Правил и оценка технических действий, приёмов, а также шкала начисления (сбавок) баллов, очков

На официальных всероссийских соревнованиях, как правило, применяется электронная система отметки.

При использовании электронной системы отметки спортсмен обязан выполнить подготовительные процедуры, требуемые для данной системы (получение устройства, очистка, проверка, активация или иные необходимые действия), должен иметь возможность попрактиковаться с отметкой.

Способы фиксации результатов соревнований, системы оценки выполнения технических приёмов приведены в частях 1-8 данного раздела.

8.9. Требования к обеспечению безопасности при проведении соревнований

При проведении соревнований должны быть предусмотрены мероприятия и меры, обеспечивающие безопасность участников, судей, зрителей, в том числе:

- оповещение в технической информации о наличии опасных мест в районе соревнований;
- соответствующие меры безопасности на автодорогах, проходящих через район соревнований, если не представляется возможным спланировать дистанцию так, чтобы участники не пересекали такие дороги;
- предупреждение представителей команд и участников о неблагоприятной экологической обстановке: непригодности водоёмов для питья и купания, наличии опасных насекомых и т.п.;
- оповещение участников о необходимости соблюдения тех или иных мер предосторожности при прохождении отдельных участков дистанции;
- оповещение участников о действиях в случае потери ориентировки;
- поддержание порядка и дисциплины во время проведения соревнований;
- организация надежной связи судей на дистанции;
- соответствие технической и физической подготовки участников классу дистанции;
- наличие страховочных (спасательных) средств, обеспечение страховки и подготовленности каждого страхующего (спасателя);

– прохождение дистанции с качественным снаряжением, обеспечивающим безопасность участников и отвечающим требованиям в частях 1-8 данного раздела;

– дополнительные мероприятия, которые сочтут нужным провести организаторы соревнований, исходя из конкретной обстановки.

При проведении соревнований для начинающих район должен быть четко ограничен заметными ориентирами или маркировкой (о чём участники должны быть проинформированы).

Судьи, находящиеся в районе соревнований, вправе указывать явно заблудившимся участникам дорогу на финиш. Контролёры и судьи должны быть проинформированы об оказании необходимой помощи.

Обеспечение безопасности при проведении соревнований возлагается на ГСК и представителей, капитанов и участников команд, в пределах своих обязанностей.

На дистанции, где это необходимо, следует организовывать судейскую страховку.

Подготовку дистанции к соревнованиям проводит специальная бригада под руководством начальника дистанции, заместителя главного судьи по безопасности и заместителя главного судьи по спортивно-техническому оснащению. Начальник дистанции обязан лично проверить надёжность оборудования всей дистанции, постоянно контролировать её состояние в процессе соревнований, а также принимать меры к устранению причин, могущих привести к несчастному случаю. По окончании постановки и до старта дистанции начальник дистанции составляет акт сдачи/приёмки дистанции (см. приложения к разделу 3). Помимо начальника дистанции акт сдачи/приёмки заверяет заместитель главного судьи по безопасности и судья-инспектор, акт сдачи/приёмки дистанции утверждает Главный судья соревнований.

ОПС обязана обеспечить медицинское обслуживание соревнований и транспортные средства для эвакуации пострадавших.

Медицинский персонал с необходимым оборудованием должен присутствовать в зоне проведения соревнований.

При проведении соревнований на сложных дистанциях по решению Главного судьи могут быть предусмотрены пункты медицинской помощи на дистанции. О местах расположения пунктов медицинской помощи должны быть проинформированы служба дистанции, представители команд, участники.

Для обеспечения безопасности проведения соревнований рекомендуется организовать взаимодействие с региональными спасательными подразделениями и подразделениями МЧС России.

8.10. Требования к спортивной экипировке

Одежда и обувь, по своим санитарно-гигиеническим показателям, должна обеспечивать работоспособность спортсмена и не наносить повреждений судейскому снаряжению, собственному снаряжению, а также оборудованию дистанции.

Участники соревнований, представлявшие сборные команды субъектов Российской Федерации, должны иметь единую форму и флаг представляемого субъекта Российской Федерации.

Пригодность и исправность снаряжения, обеспечивающего безопасность, а также технических средств передвижения проверяется технической комиссией.

Качество судейского снаряжения, судейских технических средств передвижения и другого судейского оборудования, которыми пользуются участники при прохождении дистанции соревнований, должно обеспечивать безопасность.

В случае неисправности снаряжения спортсмены к участию в соревнованиях не допускаются.

8.11. Требования к техническим характеристикам спортивного инвентаря, а также к точности приборов, используемых на соревнованиях для измерения (контроля) таких характеристик

Требования к техническим характеристикам спортивного инвентаря приведены в частях 1-8 данного раздела.

8.12. Требования, предъявляемые к животным, участвующим в спортивных соревнованиях (далее – животные) – возраст, состояние здоровья, метрические характеристики и иные показатели (для видов спорта, в соревнованиях по которым участвуют животные)

Требования, предъявляемые к животным, участвующим в спортивных соревнованиях, приведены в статье 3.3 части 3 данного раздела.

8.13. Условия замены спортивного инвентаря (повреждение или потеря)

Условия замены спортивного инвентаря при повреждении и штрафные санкции за потерю приведены в частях 1-8 данного раздела.

8.14. Условия замены животного (для видов спорта, в соревнованиях по которым участвуют животные)

Условия замены животного приведены в статье 3.3 части 3 раздела 2.

8.15. Требования к медико-санитарному и (или) ветеринарному обеспечению (для видов спорта, в соревнованиях по которым участвуют животные)

Врач соревнований отвечает за медицинское обеспечение соревнований.

Врач соревнований:

- организует совместно с начальником дистанции пункты медицинской помощи на период подготовки и проведения соревнований;
- оказывает медицинскую помощь заболевшим и получившим травмы участникам соревнований, даёт заключение о возможности дальнейшего их участия и организует эвакуацию пострадавших;
- контролирует соблюдение санитарно-гигиенических требований в местах размещения и питания участников;
- по окончании соревнований даёт сведения об их медико-санитарном обеспечении;
- принимает участие в работе комиссии по допуску.

В распоряжении врача соревнования находится медицинский персонал и специальный транспорт.

Медицинские работники, обслуживающие соревнования, должны иметь отличительные знаки.

Требования к ветеринарному обеспечению приведены в статье 3.3 части 3 данного раздела.

8.16. Проведение соревнований при изменении климатических и иных факторов

При исключительно неблагоприятных погодных условиях и в случае иных непредвиденных форс-мажорных обстоятельств, угрожающих безопасности участников, Главный судья (по согласованию со Старшим судьёй-инспектором) имеет право внести изменения в программу соревнований: перенести время старта, отменить старт или исключить из программы элемент дистанции (дистанцию). В этом случае стартовые (заявочные) взносы не возвращаются.

При возникновении угрозы безопасности участников или условий, при которых невозможно проведение соревнований, они должны быть отложены, а уже начатые – прерваны. Если соревнования в этот же день провести невозможно, то решение об их дальнейшем проведении и зачёте результатов принимает ГСК совместно со Старшим судьёй-инспектором.

8.17. Сроки рассмотрения и принятия решений по поступившим в ходе соревнований возражениям, протестам, апелляциям, с указанием размера залога за протест (при наличии залога), а также возврата такого залога при удовлетворении протеста

Заявления и протесты подаются представителями команд.

О несогласии с предварительным результатом, связанным с технической ошибкой, необходимо сделать устное или письменное заявление Главному секретарю или его заместителю. О несогласии с предварительным результатом, связанным с выставленным штрафом, необходимо сделать заявление заместителю главного судьи по судейству. Если решение по заявлению не удовлетворяет представителя, подаётся письменный протест. Если протест связан с результатом, то он должен быть подан не позднее чем через 1 час после опубликования предварительного результата.

Протесты о нарушении Правил и Положения о соревнованиях в части подготовки или организации самих соревнований подаются не позднее 1 часа до начала соревнований по данному виду программы (дистанции).

Протесты на действия судей, обслуживающего персонала, повлёкшие нарушение Правил или Положения о соревнованиях и влияющие на результат команды, подаются не позднее 1 часа после опубликования предварительного результата команды в данном виде программы.

Протест, связанный с допуском (не допуском) участника к соревнованиям, должен быть подан не позднее 1 часа после опубликования протоколов старта и должен быть рассмотрен до начала старта.

Протесты после истечения указанного срока не принимаются.

Протест пишется на имя Главного судьи с обязательным указанием пунктов Правил, Положения или Условий, которые протестующий считает нарушенными, и подаётся Главному секретарю. Главный секретарь должен проставить на протесте время его подачи и в кратчайшие сроки ознакомить с ним Главного судью, одновременно предоставив материалы, необходимые для разбора протеста.

Протест должен быть рассмотрен Главной судейской коллегией до утверждения технических результатов соревнований, но не позднее чем через 24 часа с момента его подачи.

Окончательное решение по заявлениям и протестам принимает Главный судья соревнований.

Решение по протесту излагается в письменной форме.

Протест подаётся бесплатно.

Судейская коллегия выслушивает по протесту обе стороны, но при неявке одной из них решение может быть принято в её отсутствие.

За подачу необоснованного протеста представитель, подавший его, может быть отстранён решением ГСК от выполнения своих обязанностей на соревнованиях с последующим сообщением в организацию, направившую команду.

Протесты на действия другой команды не рассматриваются.

8.18. Способы определения победителя соревнований и распределения мест

Результат прохождения дистанции участником (группой, связкой, экипажем) может определяться:

- временем прохождения;
- полученными штрафными или бонусными баллами (очками);
- суммой времени прохождения и штрафных баллов (очков), приведённых к единой единице измерения.

Результаты считаются утверждёнными, если в течение 1 часа после публикации предварительных результатов протестов и заявлений не поступило.

Время прохождения дистанции (элементов дистанции) участниками определяется с точностью до 1 секунды. При использовании на соревнованиях электронной системы отметки возможно определять время с точностью до десятой доли секунды.

Временем прохождения групповой дистанции является время между временем старта группы и временем финиша последнего участника группы.

Результат участника (группы, связки, экипажа) на дистанции, состоящей из отдельных этапов, может определяться суммированием результатов, показанных на этапах. Результаты могут также определяться по сумме нескольких попыток прохождения одной дистанции в одних и тех же условиях или по результату лучшей попытки.

Место участника (группы, связки, экипажа) определяется по результату прохождения дистанции. Если несколько участников или групп (связок, экипажей) имеют одинаковый результат, им присуждается одинаковое место, в итоговом протоколе они записываются в том порядке, в каком стартовали. После участников, показавших одинаковый результат, остаётся столько незанятых мест, сколько участников имеют одинаковый результат, минус единица. Если участник (связка, группа, экипаж) не пересёк линию финиша, превысил контрольное время дистанции или снят с дистанции, место не присуждается.

Места участников (групп, связок, экипажей) в командном зачёте определяются суммой мест, занятых ими в отдельных видах программ

соревнований (дистанций), или суммой очков, полученных ими в отдельных видах программы (дистанций). При равенстве суммы мест (очков) предпочтение отдаётся участнику (группе, связке, экипажу), имеющему лучшее место на дистанции, оговорённой в Положении о соревнованиях или Условиях соревнований. В случае определения командного зачёта по сумме очков в Положении о соревнованиях оговаривается количество очков, присваиваемое участникам (группам, связкам, экипажам) за занятое ими место. Положением о соревнованиях могут устанавливаться числовые коэффициенты, на которые перед суммированием умножаются места участников (групп, связок, экипажей) в отдельных видах соревнований.

Участники (группы, связки, экипажи), не имеющие зачёта в каких-либо видах соревнований (дистанции, попытки, этапа), в командном зачёте занимают места после участников (групп, связок, экипажей), которые имеют более полный зачёт в соответствии с набранными ими суммами мест (очков), если в Положении о соревнованиях не оговорен другой порядок.

Конкретные способы определения победителей в зависимости от группы спортивных дисциплин определяются в частях 1-8 данного раздела.

9. ТРЕБОВАНИЯ К ФОРМИРОВАНИЮ СУДЕЙСКОЙ КОЛЛЕГИИ

9.1. Состав Главной судейской коллегии с указанием наименований должностей спортивных судей и её полномочия

Работой судейской коллегии руководит ГСК. В её состав входят:

- Главный судья;
- заместители главного судьи;
- Главный секретарь;
- заместители главного секретаря;
- начальники дистанции.

Количественный состав определяется согласно Квалификационным требованиям к спортивным судьям по виду спорта «спортивный туризм».

Состав ГСК утверждается не менее чем за 1 месяц до начала соревнований, а на соревнованиях всероссийского статуса - не менее чем за три месяца.

Главный судья соревнований возглавляет судейскую коллегию и руководит проведением соревнований. Он несёт ответственность за правильную организацию и четкое проведение соревнований в соответствии с Правилами, Положением и Условиями. Распоряжения Главного судьи обязательны для судей, обслуживающего персонала, участников, представителей, тренеров и капитанов команд.

Функциональные обязанности и должности судей ГСК приведены в таблице 1.

Таблица 1. Функциональные обязанности судей ГСК

| Наименование должности | Функциональные обязанности |
|-------------------------------|--|
| Главный судья | Руководит работой ГСК соревнований, утверждает все решения ГСК, в т.ч. решения по протестам, по заявлениям и по оценке качества работы спортивных судей. Непосредственно отвечает за проведение соревнований в соответствии с Правилами и Положением о соревнованиях. По окончании соревнований сдаёт судейскую документацию и отчёт в проводящую организацию. При нарушении Правил, а также при возникновении условий, угрожающих жизни и здоровью участников, Главный судья имеет право: прекратить проведение соревнований; изменить регламент соревнований; отстранить судей, совершивших грубые ошибки или не справляющихся со своими обязанностями. Подписывает протоколы результатов и отчёт по итогам проведения соревнований. |
| Главный секретарь | Руководит работой службы секретариата соревнований. Принимает участие в работе комиссии по допуску участников к соревнованиям. Отвечает за награждение победителей и призёров соревнований. Отвечает за весь документооборот соревнований, в т.ч. за размещение информации, связанной с проведением соревнований, на информационном табло соревнований, подготовку предварительных и официальных результатов соревнований. Подписывает протоколы результатов. Готовит вместе с Главным судьёй отчёт о соревнованиях. Подчиняется Главному судье. |
| Заместитель главного судьи | Руководит взаимодействием всех служб соревнований дисциплины. Отвечает за обеспечение их деятельности и взаимодействия с организацией, проводящей соревнования, отвечает за материально-техническое и специальное обеспечение соревнований. Подчиняется Главному судье. |
| Заместитель главного | Руководит работой СК дисциплины. Отвечает за её |

| Наименование должности | Функциональные обязанности |
|--|--|
| судьи по судейству | комплектование, квалификацию и за проведение судейства соревнований. В отсутствие Главного судьи выполняет его обязанности, пользуется всеми его правами. После окончания соревнований даёт оценку качества работы судей СК дисциплины. Подчиняется Главному судье. |
| Заместитель главного судьи по безопасности | Руководит работой службы безопасности соревнований. Отвечает за её комплектование, квалификацию, техническое обеспечение и за всю непосредственную работу по обеспечению безопасности проведения соревнований. На соревнованиях отвечает за надежность используемого оборудования, организацию страховки и соблюдение мер безопасности на дистанциях. Вместе с Главным судьёй утверждает готовность дистанции. Контролирует работу технической комиссии. Подчиняется Главному судье. |
| Заместитель главного судьи по информации | Отвечает за информационное обеспечение соревнований дисциплины, освещение их в СМИ. Руководит работой судей по информации дисциплины. При использовании электронной системы отметки отвечает за её комплектование, техническое обеспечение, работу пункта проверки чипов участников. Отвечает за размещение на информационном табло соревнований информации о ходе соревнований, промежуточных и окончательных результатов участников соревнований. Подчиняется Главному судье. |
| Заместитель главного судьи по спортивно-техническому обеспечению (СТО) | Руководит службой СТО; координирует работы по обустройству и демонтажу дистанций; контролирует работы по подготовке спортивных карт, выдаваемых участникам; организует и контролирует взаимодействие службы СТО со службой дистанции и секретариатом; обеспечивает секретариат материалом СТО в состав отчёта о спортивных соревнованиях. Назначается при проведении комплексных соревнований с несколькими видами программ и классов дистанции. Подчиняется Главному судье. |
| Заместитель главного секретаря | Руководит работой службы секретариата соревнований. Отвечает за подготовку, обработку и |

| Наименование должности | Функциональные обязанности |
|-------------------------------|---|
| | оформление протоколов предварительных и официальных результатов соревнований по заданию Главного секретаря. В случае отсутствия Главного секретаря выполняет его обязанности. Подчиняется Главному секретарю. |
| Начальник дистанции | Руководит службой дистанции. Отвечает за подготовку и постановку дистанции, за информационное обеспечение на дистанции. Совместно с заместителем главного судьи по безопасности отвечает за исправность судейского оборудования и обеспечение безопасности на дистанции в ходе соревнований. Совместно с заместителем главного судьи по судейству отвечает за соответствие дистанции Правилам, Положению о соревнованиях и Условиям соревнований при проведении соревнований. Подчиняется Главному судье. |

9.2. Состав судейской коллегии с указанием наименований должностей спортивных судей и их полномочия указаны в таблице 2.

Таблица 2. Функциональные обязанности судейской коллегии

| Наименование должности | Функциональные обязанности |
|-------------------------------|---|
| Старший судья старта | Руководит работой бригады судей на старте. Отвечает за материально-техническое обеспечение стартового городка и организацию работы на старте, в т. ч. за связь, хронометраж и стартовый протокол. При необходимости организации предстартовой проверки совместно с представителями технической комиссии и комиссии по допуску руководит ею и отвечает за её работу. Утверждает протокол старта. Подчиняется заместителю главного судьи по судейству. |
| Старший судья этапа | Руководит работой бригады судей на этапе. Отвечает за материально-техническое обеспечение этапа и организацию судейства на этапе, в т.ч. за связь, хронометраж и ведение протокола судейства на этапе. При необходимости организации судейской страховки этапа руководит ею и отвечает за её работу. Утверждает протокол судейства на этапе и совместно с секретарем этапа сдает его в службу секретариата. Участвует в разборе протестов. Подчиняется заместителю главного судьи по судейству. |
| Старший судья финиша | Руководит работой бригады судей на финише. Отвечает за материально-техническое обеспечение финишного городка |

| Наименование должности | Функциональные обязанности |
|-------------------------------|---|
| | и организацию работы на финише, в том числе за связь, хронометраж и ведение протокола финиша. Утверждает протокол финиша. Подчиняется заместителю главного судьи по судейству. |
| Судья-постановщик | Работает под руководством начальника дистанции, а в его отсутствие и по назначению начальника дистанции выполняет его обязанности и пользуется его правами. |
| Судья этапа | Оценивает правильность преодоления этапа и соблюдение мер по обеспечению безопасности, оповещает о нарушениях, фиксирует случаи нарушения Правил, Положения и Условий соревнований, а также штраф каждого участника. Подчиняется старшему судье этапа. |
| Судья секретарь | Выполняет работу в составе службы секретариата или бригады судей в указанном объеме и по заданию заместителя главного секретаря или Главного секретаря. (Осуществляет в составе комиссии по допуску работу по проверке правильности и комплектности представленных заявочных документов). Подчиняется заместителю главного секретаря. |
| Судья-стартер | Выполняет работу по выпуску участников на дистанцию согласно стартовому протоколу. Подчиняется старшему судье старта. |
| Судья-хронометрист | Фиксирует и объявляет время финиша (старта). Подчиняется старшему судье финиша. |
| Судья по информации | Выполняет работу по заданию заместителя главного судьи по информации. |
| Судья-страховщик | Страхует участников, обеспечивая их безопасность во время движения по дистанции. Подчиняется старшему судье этапа. |
| Судья при участниках | Выполняет работу в указанном объеме по заданию председателя технической комиссии и по заданию старшего судьи на старте - в составе бригады судей на старте. Осуществляет контроль за действиями участников. Подчиняется старшему судье старта. |

9.3. Спортивные судьи, входящие в состав ГСК, не могут принимать участие в официальных спортивных соревнованиях в качестве представителей или спортсменов.

9.4. Спортивные судьи, не входящие в состав ГСК, не могут принимать участие в качестве судей в том виде программы, в котором они выступают в качестве спортсменов или являются представителями команд, выступающих в данном виде программы.

ЧАСТЬ 1. СПОРТИВНЫЕ ДИСЦИПЛИНЫ, СОДЕРЖАЩИЕ В СВОЕМ НАИМЕНОВАНИИ СЛОВА «ДИСТАНЦИЯ – ВОДНАЯ»

1. ОБЩИЕ ПОНЯТИЯ

1.1. Спортивные туристские гребные суда, специальное туристское снаряжение, экипаж судна

1.1.1 **Байдарка** – двухместная лодка с закрытой палубой, внутри которой гребцы располагаются сидя друг за другом. Гребцы приводят в движение байдарку двухлопастными вёслами.

1.1.2 **Весло** – специальное приспособление в виде узкой лопаты для приведения малых судов в движение, посредством гребли, действуя по принципу рычага.

1.1.3 **Гребец** – спортсмен, находящийся в посадочном месте на спортивном туристском гребном судне идвигающий его веслом.

1.1.4 **Группа экипажей** – экипажи, выступающие одной командой и стартующие в одно время.

1.1.5. **Защитный шлем** – средство индивидуальной защиты головы спортсмена, надеваемое на голову, для защиты от травм от ударов.

1.1.6 **Каяк** – одноместная лодка с закрытой палубой, внутри которой гребец располагается сидя. Гребец приводит в движение каяк двухлопастным веслом.

1.1.7 **Катамаран 2** – двухместное гребное судно, состоящее из двух надувных баллонов, соединенных жестким каркасом. Два гребца располагаются на надувных баллонах в специальных сиденьях с упорами с двух сторон, лицом вперед. Гребцы приводят в движение катамаран однолопастными вёслами.

1.1.8 **Катамаран 4** – четырехместное гребное судно, состоящее из двух надувных баллонов, соединенных жестким каркасом. Четыре гребца располагаются на надувных баллонах, на специальных сиденьях с упорами с двух сторон по два, лицом вперед. Гребцы передвигают катамаран однолопастными вёслами.

1.1.9 **Классы спортивных туристских гребных судов** – наименование спортивных туристских гребных судов (каяк, байдарка, катамаран 2, катамаран 4).

1.1.10 **Корпус гребца** – часть туловища гребца каяка или байдарки, находящейся выше кокпита, или часть туловища гребца катамарана выше копчика, включающие оба плеча.

1.1.11 **Посадочное место гребца** – положение туловища гребца каяка или байдарки на уровне кокпита, или положение туловища гребца катамарана на уровне копчика в рабочем положении.

1.1.12 **Спасательный жилет** – средство для поддержки человека на воде.

1.1.13 **Спасательный конец («морковка»)** – средство для страховки гребцов, оказавшихся в бурной воде, для причаливания перевернутых судов и судов без гребцов. Представляет собой полотняный мешочек с поплавком (кольцо из пенополимера) и карабином без муфты или петель под него на конце верёвки. Верёвка спасательного конца (толщиной 6-8 мм, с длиной выброса до 25 метров) укладывается в мешок таким образом, чтобы свободно выходить из него при броске.

1.1.14 **Специальное туристское снаряжение** – снаряжение, необходимое для обеспечения безопасности спортсменов при прохождении спортивного водного туристского маршрута или спортивной дистанции.

1.1.15 **Спортивное туристское гребное судно** – судно, используемое для передвижения по спортивным категорированным туристским маршрутам и классифицированным спортивным дистанциям, имеющие описание и геометрические параметры в соответствии с настоящими правилами вида спорта «спортивный туризм».

1.1.16 **Участник** – спортсмен: мужчина или женщина, юниор или юниорка, юноша или девушка, мальчик или девочка, принимающий участие в соревнованиях.

1.1.17. **Экипаж судна (экипаж)** – участник или участники, выступающие на одном судне под одним стартовым номером.

1.2. Спортивная дистанция, оборудование спортивной дистанции

1.2.1 **Веха** – брусочек длиной 1,8-2 м круглого сечения диаметром 0,03-0,035 м или квадратного сечения со стороной 0,03-0,04 м, по длине выкрашенных чередующимися кольцами белого и красного цвета, либо кольцами зеленого и белого цвета. Во всех случаях ширина колец должна быть 200 мм. Нижнее кольцо во всех случаях должно быть белым.

1.2.2 **Ворота** – искусственное препятствие, образованное двумя вертикальными вехами, подвешенными над водой, имеющие ширину между вехами для каяков и байдарок - 1,2 м, для катамаранов – 2,8 м, ограничивающее линию движения и создающие необходимость выполнения экипажем специальных маневров на водном потоке.

1.2.3 **Ворота времени** – ворота, дополнительно обозначенные табличкой с буквой «Т». Ворота времени группа экипажей должна пройти за

заданное время, которое оговаривается в Условиях прохождения спортивной дистанции.

1.2.4 **Место старта** – место на воде рядом с берегом, где спортивное туристское гребное судно фиксируется в положении старта, одинаковом для всех судов одного класса.

1.2.5 **Сигнальные таблички** – комплект из четырех табличек с цифрами штрафного времени, в виде кругов диаметром 30 см, толщиной 3-5 мм, или квадратов со стороной 30 см со срезанными углами, имеющих ручку и нанесенные с обеих сторон цифры, соответствующие сигнализируемому штрафу на определенном фоне: 0 – на белом фоне, 5 – на желтом, 20 – на синем, 50 – на красном. Цифры должны иметь высоту 20 см, ширину 10 см и ширину линий 2 см. Цвет цифры на диске должен быть контрастен к цвету диска.

1.2.6 **Спортивная дистанция** – участок водной поверхности в природной среде и участок прилегающей к нему береговой территории между стартом и финишем с комплексом судейского оборудования.

1.2.7 **Створные ворота** – ворота увеличенной ширины (более 6 м).

1.2.8 **Судейское оборудование** - специальное оборудование для определения линии движения судов на воде, порядка прохождения дистанции экипажами, маркировки береговых участков и организации работы судейской коллегии.

1.2.9 **Табличка нумерации ворот** – табличка с номером ворот, в виде квадрата со стороной 30 см и толщиной 3-5 мм с нанесенными на обеих сторонах номерными знаками черной краской на желтом или белом фоне. На одной из сторон таблички номерной знак перечеркнут по диагонали линией красного цвета. Цифры должны иметь высоту 20 см, ширину 10 см и ширину линий 2 см, красная диагональная линия должна иметь ширину 2 см.

1.2.10 **Табличка обозначения ворот времени** – табличка с буквой «Т», в виде квадрата со стороной 30 см и толщиной 3-5 мм с нанесенными с обеих сторон буквами черной краской на желтом или белом фоне. На одной из сторон таблички буква должна быть перечеркнута по диагонали красным цветом. Буквы должны иметь высоту 20 см и ширину линии 2 см, ширина красной диагональной линии 2 см.

1.2.11 **Участок водной поверхности с элементами бурного потока воды** – участок горной реки или специальное гидротехническое сооружение включающие в себя повороты русла, перепады, «улова», «валы», «бочки», надводные и подводные камни.

1.2.12 **Этап спортивной дистанции** – часть дистанции с промежуточными стартом и финишем.

1.3. Прохождение спортивной дистанции, оценка действий при прохождении спортивной дистанции

1.3.1 **Аннулирование результата** – отмена результата участника (экипажа, группы), показанного при прохождении спортивной дистанции.

1.3.2 **Действия по страховке** – действия экипажа (экипажей) судна (судов) после переворота судна с покиданием гребцами рабочих мест или без покидания рабочих мест для причаливания перевёрнутого судна к берегу и/или постановки перевёрнутого судна на ровный киль с занятием гребцами рабочих мест.

1.3.3 **Линия ворот** – отрезок прямой, соединяющий условную вертикальную проекцию вех по воде. При наличии одной вехи указывается линия ворот в соответствии с маркировкой перекладки ворот, вехой на берегу и др., о чем заранее сообщается представителям участников. Линия ворот меняется при движении вех.

1.3.4. **Линия финиша** – отрезок прямой между ограничительными вехами красно-белого цвета на противоположных берегах русла реки.

1.3.5 **Маркировка ворот** – нумерация, буквенное обозначение и цветовая раскраска вех, обозначающие порядок и направление движения при их прохождении.

1.3.6 **Попытка прохождения этапа дистанции** – прохождение этапа дистанции экипажем (группой экипажей), которое может быть повторено для улучшения результата определённое количество раз.

1.3.7 **Прохождение спортивной дистанции** – прохождение экипажами или группой экипажей ворот или этапов в заданном по Условиям прохождения спортивной дистанции порядке.

1.3.8 **Самостраховка** – действия экипажа судна после переворота судна для постановки перевёрнутого судна на ровный киль без помощи других экипажей.

1.3.9 **Специальные маневры** – выполнение определённых совместных действий гребцами судна для направления судна по определённой линии движения на водной поверхности или прохождения элементов бурного водного потока, характерных для прохождения спортивных водных туристских маршрутов.

1.3.10 **Страховка с берега** – действия экипажей судов после переворота судна с покиданием гребцами рабочих мест для причаливания перевёрнутого судна к берегу при помощи бросания с берега спасательного конца «морковки», постановки перевёрнутого судна на ровный киль и занятия гребцами рабочих мест на судне возле берега.

1.3.11 **Страховка с воды** – действия экипажей судов, находящихся на воде для причаливания перевёрнутого судна к берегу и постановки у берега перевёрнутого судна на ровный киль с занятием гребцами рабочих мест.

1.3.12 **Схема дистанции** – схематический рисунок, который должен приблизительно воспроизводить описание судейского оборудования на дистанции (этапе) и порядок прохождения дистанции (этапов).

1.3.13 **Условия прохождения спортивной дистанции** – основной документ, содержащий состав экипажей (группы экипажей), необходимое специальное туристское снаряжение, окончательные технические параметры дистанции (класс, длина, количество ворот или этапов, контрольное время на дистанции), описание судейского оборудования на дистанции (этапах дистанции), порядок старта-финиша, порядок прохождения этапов (порядок прохождения, контрольное время, штрафы) и схему дистанции.

1.4. Спортивные дисциплины

1.4.1. Целью спортивных соревнований группы дисциплин «дистанции - водные» является прохождение спортсменами с использованием спортивных туристских гребных судов соответствующих классов и специального туристского снаряжения, без нарушения правил и в минимальное возможное время, спортивной дистанции на участке водной поверхности в природной среде и прилегающей к нему береговой территории между стартом и финишем с комплексом судейского оборудования.

1.4.2. Спортивные соревнования группы дисциплин «дистанции - водные» проводятся в следующих спортивных дисциплинах на следующих видах спортивных дистанций согласно таблице 1.

Таблица 1

| Наименование спортивной дисциплины | Вид спортивной дистанции | | |
|--------------------------------------|--------------------------|-------|----------|
| | Слалом | Ралли | Эстафета |
| дистанция – водная – каяк | + | + | - |
| дистанция – водная – байдарка | + | + | - |
| дистанция – водная – катамаран 2 | + | + | - |
| дистанция – водная – катамаран 4 | + | + | - |
| дистанция – водная – командная гонка | - | + | + |

1.4.3 Целью спортивных соревнований на спортивной дистанции «Слалом» является прохождение экипажами спортивной дистанции (участка водной поверхности с элементами бурного потока) от старта до финиша за минимальное время, выдерживая линию движения, ограниченную как естественными, так и искусственными препятствиями - воротами, подвешенными над водой, и выполняя на нем специальные маневры.

1.4.4 Спортивная дистанция «Слалом» может состоять как из одного, так и из нескольких последовательно проходимых этапов в зависимости от условий места проведения спортивных соревнований.

1.4.5 Для прохождения спортивной дистанции «Слалом» (этапа спортивной дистанции «Слалом») экипажу даётся две попытки.

1.4.6 Целью спортивных соревнований на спортивной дистанции «Ралли» является прохождение экипажами (группой экипажей) от старта к финишу за минимальное время последовательно расположенных этапов, с выполнением специальных маневров, и моделирующих различные действия при прохождении спортивного туристского водного маршрута.

1.4.7 Целью спортивных соревнований на спортивной дистанции «Эстафета» является поочерёдное прохождение группой экипажей последовательно расположенных этапов от старта до финиша за минимальное время, с передачей эстафетной палочки.

1.4.8 Этап спортивной дистанции «Эстафета» включает в себя участок водной поверхности от старта (зоны передачи эстафеты) до зоны передачи эстафеты (финиша); выдерживая линию движения, ограниченную линия движения как естественными, так и искусственными препятствиями – воротами, подвешенными над водой.

1.4.9 Спортивная дистанция «Эстафета» может быть линейной, когда количество этапов соответствует количеству судов команды, участвующих в эстафете, а также кольцевой, когда все экипажи команды проходят поочерёдно один этап.

1.4.10 Прохождение спортивных дистанций «Ралли» и «Эстафета» в соревнованиях спортивной дисциплины «дистанция – водная – командная гонка» осуществляется группой экипажей судов различного класса в количестве согласно таблице 2.

Таблица 2

| Уровень соревнований | Класс дистанции | Количество судов, не менее | Количество участников группы, не менее |
|-----------------------------|------------------------|-----------------------------------|---|
| Всероссийский | 5-6 | 2 | 6 |
| Региональный | 3-4 | 2 | 5 |
| Муниципальный | 1-2 | 2 | 4 |

Окончательно класс судов и состав их экипажей оговаривается в положении о конкретных соревнованиях или в Условиях прохождения спортивной дистанции.

1.4.11 В целях организации круглогодичного спортивно-тренировочного процесса допускается постановка спортивных дистанций в закрытых помещениях, но не выше 2 класса дистанции.

1.4.12 Состав экипажей (групп экипажей) спортивных соревнований может быть мужским, женским или смешанным. Количественный состав мужчин и женщин смешанных экипажей и групп экипажей окончательно определяется в положении о спортивных соревнованиях.

1.4.13 Организаторами соревнований могут вноситься дополнительные условия проведения официальных спортивных соревнований, не противоречащие Правилам, которые уточняют порядок их проведения и организацию судейства. Дополнительные условия проведения официальных спортивных соревнований указываются либо в положении о таком спортивном соревновании, либо в информационных бюллетенях спортивных соревнований, которые являются неотъемлемой частью положения о спортивном соревновании. Информационные бюллетени должны быть пронумерованы, датированы и подписаны Главным судьёй соревнований.

2. ТРЕБОВАНИЯ К УЧАСТНИКАМ

2.1. Минимальные возраст и спортивная квалификация участников должны соответствовать требованиям таблицы 3.

Таблица 3

| Класс дистанции | Возраст участников (лет) | Спортивная квалификация (не ниже) |
|-----------------|--------------------------|-----------------------------------|
| 1-2 | 10 и старше | - |
| 3-4 | 13 и старше | 3 |
| 5-6 | 16 и старше | 1 |

2.2. Официальные спортивные соревнования в группе дисциплин «дистанции - водные» проводятся по возрастным группам. Возрастные группы, в которых могут проводиться соревнования, указаны в таблице 4.

Таблица 4

| Возрастная группа | Возраст участника (лет) |
|-------------------|-------------------------|
| Мальчики/девочки | 10 – 13 |
| Юноши/девушки | 14 – 15 |
| Юниоры/юниорки | 16 – 21 |
| Юниоры/юниорки | 17 – 25* |
| Мужчины/женщины | 22 и старше |

* - Всемирная универсиада, первенство мира среди студентов, всероссийская универсиада, всероссийские спортивные соревнования среди

студентов, включенные в ЕКП, а также другие официальные спортивные соревнования среди студентов проводятся в возрастной группе «юниоры/юниорки (17-25 лет)».

2.3. Для участия в спортивных соревнованиях спортсмен должен достичь установленного возраста в календарный год проведения спортивных соревнований.

2.4. На всех соревнованиях, кроме первенства России, спортсмены возрастных групп «мальчики/девочки», «юноши/девушки», «юниоры/юниорки» имеют право принимать участие в следующей старшей возрастной группе, если это не противоречит требованиям таблицы 3.

2.5. Спортсмены старшей возрастной группы не имеют права участвовать в соревнованиях в младших возрастных группах.

2.6. Возрастные группы, по которым проводятся конкретные спортивные соревнования, определяются в Положении о спортивных соревнованиях и не должны противоречить п. 2.2.

2.7. В сроки, оговорённые в Положении о спортивных соревнованиях, участники спортивных соревнований обязаны пройти комиссию по допуску.

2.8. В комиссию по допуску представитель команды представляет:

2.8.1 заявку на участие в спортивных соревнованиях согласно Правилам и положению об официальных спортивных соревнованиях;

2.8.2 документы на каждого участника, указанного в заявке, согласно Правилам;

2.8.3 оригинал договора о страховании жизни и здоровья от несчастных случаев согласно Правилам;

2.8.4 копию платежного документа об уплате заявочного взноса (если оговорено в положении).

2.9 Заявка на участие в соревнованиях и копия платежного документа об уплате заявочного взноса не возвращается и прикладывается к отчёту о соревнованиях.

2.10. Оригиналы медицинских справок (если нет отметки о медицинском допуске в заявке) и оригиналы договоров о страховании жизни и здоровья от несчастных случаев на время проведения соревнований хранятся до конца соревнований в ГСК.

2.11 Как правило, в день, предшествующий старту спортивных соревнований на спортивной дистанции, на совещании главной судейской коллегии (ГСК) с представителями представитель команды (экипажа) должен представить в ГСК техническую заявку на дистанцию по установленной форме (приложение № 12 к данной части Правил).

2.12 В случае не предоставления одного или нескольких из указанных документов в п. 2.7. экипаж (команда) к участию в соревнованиях не допускается.

2.13 В случае не предоставления в установленное время согласно п. 2.10. технической заявки экипаж (команда) к участию в спортивных соревнованиях на спортивной дистанции не допускается.

2.14 При необходимости членами комиссии по допуску может производиться обязательное фотографирование участников.

2.15 Соревнования в возрастной группе «юниоры/юниорки (17-25 лет)» могут проводиться на дистанциях не выше 4 класса.

2.16 В возрастной группе «юниоры/юниорки (17-25 лет)» проводятся только официальные спортивные соревнования среди студентов. При выполнении требований п. 2.4 данная возрастная группа не учитывается.

3. ТРЕБОВАНИЯ К СУДАМ И СНАРЯЖЕНИЮ

3.1. Соревнования проводятся на спортивных туристских гребных судах, рекомендуемые размеры которых приведены в таблице 5.

Таблица 5

| № п/п | Класс спортивного туристского гребного судна | Длина, м (не менее) | Ширина, м (не менее) |
|-------|--|---------------------|----------------------|
| 1 | Каяк | 2,3 | 0,6 |
| 2 | Байдарка | 3,4 | 0,6 |
| 3 | Катамаран 2 | 3,6 | 1,6 |
| 4 | Катамаран 4 | 4,0 | 1,8 |

Не допускается искусственное увеличение размера судна.

3.2. До первого старта техническая комиссия проверяет и фиксирует размеры судна (длина, ширина).

3.3. Замена судна допускается только по согласованию с технической комиссией. Все размеры нового судна могут отличаться не более чем на 5% от размеров ранее заявленного и при этом соответствовать п. 3.1.

3.4. Каяки и байдарки должны иметь дополнительную емкость непотопляемости, обеспечивающую при полном заполнении кокпита водой плавучее состояние, а также хотя бы с одного конца захват не дальше 30 см от носа или кормы судна. Захваты могут быть в виде верёвочных петель, верёвки с ручкой на конце лодки. Захваты должны допускать в любой момент легкое вставление кисти руки до основания большого пальца для последующего вытягивания лодки. Материал для захватов должен быть не менее 6 мм диаметром или сечением не менее 2 x 10 мм.

3.5. Расстояние между поперечинами каркаса катамарана должно быть не менее 40 см.

3.6. Рули запрещены на всех судах.

3.7. При прохождении дистанции во время соревнований и во время тренировок каждый участник должен быть в застегнутой защитном шлеме и застегнутом спасательном жилете. Спасательный жилет должен состоять из плавучего материала, который не впитывает воду и одинаково распределен спереди и на спине жилета с нижней шлейей или жесткой фиксацией низа жилета. Жилет должен удерживаться на поверхности воды с грузом весом 7,5 кг и иметь такую конструкцию, которая позволяла бы человеку, находящемуся в сознании, удерживаться на поверхности воды лицом вверх.

3.8. Для защиты головы используются сплавные, хоккейные или другие шлемы, закрывающие виски, затылок и уши. Строительные каски не допускаются.

3.9. Положением могут быть определены дополнительные требования к снаряжению, одежде участников и оборудованию судов. Техническая комиссия соревнований имеет право на окончательное решение по допуску каждого индивидуального судна и спасательного средства к соревнованиям.

3.10. Если участник ломает или теряет свое весло, он имеет право пользоваться запасным веслом, находящимся у него на судне. В спортивной дисциплине «дистанция - водная - командная гонка» весло можно взять у другого экипажа команды.

3.11. В установленные сроки, оговорённые в положении о спортивных соревнованиях или в информационном бюллетене спортивных соревнований, команда (экипаж) обязана в соответствии с Правилами пройти техническую комиссию.

3.12. Техническая комиссия проводится по месту расположения команд или в специально отведенном месте на месте проведения спортивных соревнований.

3.13. В техническую комиссию являются все участники лично и представляют следующее снаряжение:

- все спортивные туристские гребные суда, которые команда планирует использовать в соревнованиях, в том числе запасные и тренировочные,

- всё специальное туристское снаряжение, которое команда планирует использовать в соревнованиях (защитный шлем и спасательный жилет на каждого участника, спасательные концы («морковки»), вёсла, в том числе запасные).

3.14. После допуска к применению на соревнованиях все спортивные туристские гребные суда в обязательном порядке маркируются. Наличие маркировок проверяется технической комиссией перед каждым стартом.

3.15. При необходимости членами технической комиссии производятся обязательные к выполнению: фотографирование судов команды (экипажа); проверка плавучести судна в затопленном состоянии; проверка плавучести спасательных жилетов с грузом и т.п.

3.16. Экипаж, не прошедший техническую комиссию, к участию в соревнованиях не допускается.

3.17. По результатам работы техническая комиссия составляет протокол по установленной форме (приложение № 6 к данной части Правил).

4. ДИСТАНЦИИ СОРЕВНОВАНИЙ

4.1. Инспектирование дистанций

4.1.1 Инспектирование спортивных дистанций соревнований производится перед началом соревнований в день, предшествующий дню соревнований на дистанции.

4.1.2 Не позднее чем за один час до момента старта на спортивной дистанции первого экипажа на стенде официальной информации соревнований должен быть вывешен акт инспектирования дистанции по установленной форме (приложение № 9 к данной части Правил), утвержденный Главным судьёй и судьёй-инспектором спортивных соревнований.

4.1.3 Утверждение класса дистанции проводит судья-инспектор спортивных соревнований, назначаемый коллегией судей, соответствующей уровню спортивных соревнований.

4.2. Обеспечение безопасности при проведении соревнований

4.2.1 При проведении соревнований должны быть предусмотрены мероприятия и меры, обеспечивающие безопасность участников, судей, зрителей согласно настоящим Правилам.

4.2.2 Все участники соревнований должны уметь плавать.

4.2.3 При проведении соревнований на сложных дистанциях (при повышенном уровне воды в реке) или среди новичков ГСК имеет право провести квалификационные заезды, после которых принимает решение о возможности дальнейшего участия по каждому экипажу. Во время квалификационного заезда могут проверяться навыки самостраховки экипажа.

4.2.4 За готовность экипажа к выполнению самостраховки и умение участников плавать отвечает представитель команды.

4.2.5 Для выполнения страховочных действий судьи-страховщики имеют право остановить и задействовать любое судно участников, находящееся на воде.

4.2.6 Экипаж любого судна участников обязан выполнять требования судей-страховщиков.

4.2.7 Судьи, выполняющие свои обязанности в особо опасных местах (например, непосредственная близость к порогу, в каньоне под отвесной стеной), распоряжением начальника спасательной службы оснащаются дополнительными средствами защиты (касками, спасжилетами и т.д.). Одежда и экипировка судей должна обеспечивать надежную влаго-, ветро- и теплозащиту.

4.3. Классификация спортивных дистанций

4.3.1 Спортивная дистанция «Слалом» должна соответствовать параметрам таблицы 6.

Таблица 6

| Уровень соревнований* | Класс дистанции** | Категория сложности определяющего препятствия | Количество ворот дистанции (в скобках обратных), не менее | Общая протяженность дистанции, м | Среднее время прохождения, мин. |
|-----------------------|-------------------|---|---|----------------------------------|---------------------------------|
| Всероссийский | 5-6 | 3-6 | 20(6) | 600-2000 | 5-25 |
| Региональный | 3-4 | 2-4 | 15(4) | 300-600 | 2-20 |
| Муниципальный | 1-2 | 1-2 | 10(2) | 100-300 | 2-20 |

4.3.2 Спортивная дистанция «Эстафета» должна соответствовать параметрам таблицы 7.

Таблица 7

| Уровень соревнований* | Класс дистанции** | Категория сложности определяющего препятствия | Количество этапов, не менее | Общая протяженность дистанции, м | Среднее время прохождения, мин. |
|-----------------------|-------------------|---|-----------------------------|----------------------------------|---------------------------------|
| Всероссийский | 5-6 | 2-4 | 3 | 1000-3000 | 6-10 |
| Региональный | 3-4 | 2-3 | 2 | 500-2000 | 4-8 |
| Муниципальный | 1-2 | 1-2 | 2 | 200-1000 | 3-6 |

4.3.3 Спортивная дистанция «Ралли» должна соответствовать параметрам таблицы 8.

Таблица 8

| Уровень соревнований* | Класс дистанции** | Категория сложности определяющего препятствия | Количество этапов, не менее | Общая протяжённость дистанции, м | Среднее время прохождения, мин. |
|-----------------------|-------------------|---|-----------------------------|----------------------------------|---------------------------------|
| Всероссийский | 5-6 | 2-5 | 5-7 | 1000-3000 | 15-30 |
| Региональный | 3-4 | 2-3 | 4-6 | 500-2000 | 10-20 |
| Муниципальный | 1-2 | 1-2 | 3-6 | 200-1000 | 8-15 |

*- Для возрастных групп «мальчики/девочки», «юноши/девушки» и «юниоры/юниорки» допускается на всероссийском уровне проводить соревнования на спортивных дистанциях для соревнований регионального уровня, а на региональном уровне проводить соревнования на спортивных дистанциях для соревнований муниципального уровня.

** - Определение класса дистанции на спортивных соревнованиях соответствующего уровня производится по его наибольшему значению в таблице.

4.3.4 На спортивной дистанции «Ралли» в зависимости от природных условий места проведения спортивных соревнований могут устанавливаться этапы и их элементы, указанные в таблице 9.

Таблица 9

| № п/п | Этап | Элементы этапа |
|-------|------------------|--|
| 1. | Скоростной сплав | Ровный участок |
| | | Порог (без ворот) |
| | | Связка ворот |
| | | Ворота времени |
| 2. | Самостраховка | Переворот каяка без покидания гребцом рабочего места и постановка его на ровный киль |
| | | Переворот байдарки без покидания гребцами рабочего места и постановка его на ровный киль |
| | | Переворот двухместного катамарана с покиданием гребцами рабочих мест и постановка его на ровный киль |
| | | Переворот четырехместного катамарана с покиданием гребцами рабочих мест и постановка его на ровный киль |
| | | Переворот судна с покиданием гребцами рабочих мест и транспортировка перевёрнутого судна экипажем к берегу |
| 3. | Страховка с воды | Страховка каяка |
| | | Страховка байдарки |
| | | Страховка катамарана |

| № п/п | Этап | Элементы этапа |
|-------|------------------------|--|
| 4. | Страховка с берега | Причаливание аварийного судна с помощью «морковок» |
| | | Причаливание аварийного судна с помощью «сетки» |
| 5. | Обнос судов по берегу | Ровный участок |
| | | Подъём и спуск судна на высокий берег |
| 6. | Проводка судов по воде | Подъём вверх по течению |
| | | Спуск вниз по течению по сложному берегу |

4.3.5 При постановке спортивной дистанции «Ралли» допускается, по согласованию со Старшим судьёй-инспектором, включать один составной этап из элементов разных этапов, включённых в данный перечень.

4.4. Требования к постановке спортивных дистанций

4.4.1 Спортивные дистанции устанавливаются на участке реки, позволяющем участникам посмотреть дистанцию с берега, а спасательной службе обеспечить страховку с воды и берега.

4.4.2 Место старта (промежуточного старта) на берегу должно иметь достаточную по площади площадку для размещения зоны предстартовой проверки, удобного места для спуска судов на воду и для предварительного размещения судов и участников. Место старта (стартовой фиксации судна (судов) у берега или на воде) должно иметь достаточную ширину и глубину для беспрепятственного начала движения судна (всех одновременно стартующих судов).

4.4.3 При старте с воды линия старта организуется так же, как и линия финиша.

4.4.4 На спортивных дистанциях для обозначения линии движения на участке водной поверхности с элементами бурного потока воды устанавливаются ворота или створные ворота. Допускается установка одной вехи для обеспечения одновременного прохождения ворот несколькими экипажами или для обеспечения прохождения ворот экипажем с судном в перевернутом состоянии.

4.4.5 В отдельных случаях (например, у берега или скалы) допускается установка ворот с одной вехой или незначительное увеличение ширины ворот (например, когда скорость и направление водного потока не позволят пройти ворота без штрафа). Уменьшение ширины ворот не допускается.

4.4.6 Для обозначения графика движения на этапах дистанции «Ралли» могут устанавливаться ворота времени.

4.4.7 При установке ворот и створных ворот нижние концы вех по возможности должны быть на расстоянии 15-20 см над водой и не раскачиваться от её движения.

4.4.8 Таблички нумерации ворот и таблички обозначения ворот времени подвешиваются у верхних концов вех справа по ходу движения. Таблички подвешиваются «лицом» со стороны прохождения ворот.

4.4.9 Ворота и створные ворота должны быть правильно обозначены (цветом вех, табличками нумерации ворот и табличками обозначения ворот времени) в соответствии с Условиями прохождения спортивной дистанции. Ворота должны располагаться так, чтобы обеспечить достаточное место для их прохождения экипажем без штрафа и безошибочное судейство.

4.4.10 При организации финиша по пересечению линии финиша на воде линия финиша оборудуется в 10-30 м после последних ворот этапа спортивной дистанции «Слалом» или не далее 10-30 м после финиша этапа дистанции «Ралли». Линия финиша на дистанции «Эстафета» организуется шириной не менее 20 м. Ниже линии финиша по течению на берегу должно располагаться удобное место для подъёма судов своды.

4.4.11 В случае, если финиш (промежуточный финиш) организовывается по выходу группы экипажей со снаряжением в заданную зону на берегу, должна быть предусмотрена и обозначена зона причаливания для выхода с воды одновременно всех экипажей группы, а также обозначена на берегу зона финиша, где могут поместиться судно (все суда) и экипаж (все экипажи группы).

4.4.12 Этап спортивной дистанции «Слалом» или элемент «Связка ворот» этапа «Скоростной участок» дистанции «Ралли» делится на участки (связки) по количеству ворот (3-6 ворот в каждой связке).

4.4.13 Для оповещения участников и зрителей судьи на воротах пользуются сигнальными табличками.

4.4.14 При прохождении ворот судьи поднимают сигнальные таблички, соответствующие штрафу, полученному экипажем только на данных воротах. При пропуске ворот штраф на пропущенных воротах не сигнализируется.

4.4.15 При нарушении условий соревнований судья поднимает красную табличку и раскачивает её из стороны в сторону.

4.5. *Требования к постановке спортивной дистанции «Эстафета»*

4.5.1 Зона передачи эстафеты должна включать в себя последовательно расположенные на берегу зону причаливания и зону промежуточного старта.

4.5.2 Зоны причаливания и промежуточного старта должны иметь достаточную длину берега и глубину у берега для беспрепятственного одновременного причаливания всех судов, стартовавших на предыдущем этапе, и начала движения всех одновременно стартовых судов на следующем этапе.

4.5.3 Границы зоны причаливания и промежуточного старта на урезе воды обозначаются вехами или другими вертикальными стойками.

4.5.4 Границы на берегу зоны причаливания и промежуточного старта обозначаются маркировочной лентой или другим заградительным материалом, исключающим невозможность визуальной фиксации судьями выхода за неё участниками, а также исключающим беспрепятственный заход за неё зрителей.

4.5.5 Зоны причаливания и промежуточного старта должны быть соединены на берегу между собой контрольным створом. Одна вежа или вертикальная стойка должна обозначать одновременно одну границу зоны причаливания, зону промежуточного старта и контрольного створа.

4.5.6 Зоны причаливания, зона промежуточного старта и контрольный створ должны иметь достаточную ширину для одновременного перемещения участников через контрольный створ для передачи эстафеты.

4.5.7 Границы зон причаливания и промежуточного старта на берегу обозначаются вехами или другими вертикальными стойками, установленными на урезе воды.

4.5.8 Контрольный створ на берегу обозначается по границам вехами или другими вертикальными стойками, исключающим невозможность визуальной фиксации его пересечения судьями.

4.5.9 Для исключения помех участникам со стороны зрителей береговые границы зон причаливания и промежуточного старта должны быть обозначены маркировочной лентой или другим заградительным материалом, исключающим беспрепятственный заход за неё.

4.6. *Требования к постановке спортивной дистанции «Ралли»*

4.6.1 Для обозначения мест выполнения действий экипажем на воде применяются:

- промежуточный старт;
- зона спуска судов на воду;

- створные ворота, ограничивающие зону поворота судна снизу и её расстояние от берега, зону постановки его на ровный киль сверху по течению;

- ворота, обозначающие линию движения после выполнения поворота и постановки на ровный киль перевернутого судна;

- контрольный рубеж, который ограничивает этап снизу по течению;

- зона причаливания (зона причаливания, указывающая финиш этапа, располагается выше контрольного рубежа).

4.6.2 Для обозначения линии движения экипажа (группы экипажей) на берегу применяются:

- контрольный створ;

- береговой коридор (оборудуется от зоны причаливания до контрольного створа и от контрольного створа до зоны спуска судов на воду или зоны финиша).

- береговая зона проводки судов по воде (оборудуется вдоль берега от зоны причаливания до зоны спуска судов на воду);

- зона финиша, указывающая финиш этапа (может располагаться сразу за контрольным створом на берегу);

4.6.3 Контрольный рубеж оборудуется аналогично линии финиша.

4.6.4 Границы зоны причаливания, береговой зоны проводки судов по воде и зоны спуска судов на воду на урезе воды обозначаются вехами или другими вертикальными стойками.

4.6.5 Границы на берегу зоны причаливания, береговой зоны проводки судов по воде, зоны спуска судов на воду, берегового коридора или зоны финиша обозначаются маркировочной лентой или другим заградительным материалом, исключающим невозможность визуальной фиксации судьями выхода за неё участниками, а также исключающим беспрепятственный заход за неё зрителей.

4.6.6 Контрольный створ на берегу обозначается по границам вехами или другими вертикальными стойками, исключающим невозможность визуальной фиксации его пересечения судьями.

4.6.7 При использовании на этапах спортивной дистанции «Ралли» манекена пострадавшего, его вес должен быть от 10 до 30 кг.

4.6.8 Среднее прохождение этапа спортивной дистанции «Ралли» должно находиться в интервале 3-5 минут.

4.6.9 Среднее время прохождения элемента «Ровный участок» этапа «Скоростной сплав» не должно превышать 1-2 минуты.

4.6.10 При постановке элемента «Связка ворот» этапа «Скоростной сплав» количество ворот связки не более пяти. На весь этап связок ворот должно быть не более трех.

4.6.11 Элемент «Порог» этапа «Скоростной сплав» должен иметь максимальную категорию сложности определяющего препятствия. Иначе он должен быть совмещен с элементом «Связка ворот».

4.6.12 Время прохождения элемента «Ворота времени» этапа «Скоростной сплав» между первым и последним экипажем задается из расчета 5 секунд на каждое судно.

4.6.13 При постановке элемента «Ровный берег» этапа «Обнос судов по берегу» допускается перепад высот не более 5 м.

4.6.14 При постановке элемента «Подъем и спуск судна на высокий берег» этапа «Обнос судов по берегу» допускается перепад высот не более 20 м. Этап может организовываться с использованием грузовой верёвки и страховочных перил.

4.6.15 При постановке элемента этапа «Подъем вверх по течению» этапа «Проводка судов на воде» допускается включать последовательные участки по разным берегам реки с проведением траверса водного потока на другой берег.

4.6.16 Постановка элемента этапа «Спуск вниз по течению по сложному берегу» этапа «Проводка судов на воде» организуется на участке с сильным течением и сложным берегом, где невозможно перемещение судов сразу маятником от зоны причаливания до зоны причаливания, указывающей финиша этапа.

4.6.17 В зависимости от внешних условий (сильное течение, наличие естественных ориентиров и т.д.) по согласованию с судьёй-инспектором допускается упрощение оборудования этапов дистанции.

5. ПОРЯДОК СТАРТА И ФИНИША. ХРОНОМЕТРАЖ

5.1. Предстартовая проверка

5.1.1 Перед стартом каждый экипаж обязан пройти предстартовую проверку. В предстартовую проверку входит проверка членами технической комиссии на соответствие Правилам, Положению и Условиям соревнований судов и специального туристского снаряжения, а также проверка членами комиссии по допуску соответствие состава экипажа поданной технической заявке на участие в спортивных соревнованиях на спортивной дистанции.

5.1.2 Участники должны прибыть в зону предстартовой проверки за десять минут до времени старта, если иное не оговорено в Условиях прохождения спортивной дистанции.

5.1.3 Участники, опоздавшие ко времени проведения предстартовой проверки, но пришедшие на неё до времени старта, указанного в стартовом протоколе, проходят предстартовую проверку на общих основаниях, даже если это приведет к опозданию на старт.

5.1.4 В случае несоответствия спортивного туристского гребного судна, специального туристского снаряжения и состава экипажа Правилам, Положению, Условиям соревнований, протоколу комиссии по допуску или технической комиссии экипаж (группа экипажей) к старту не допускается.

5.1.5 После допуска экипажа на предстартовой проверке к старту, экипажу покидать зону старта запрещается. Физический контакт судей, представителей, болельщиков, других участников со стартующими участниками в зоне предстартовой проверки запрещён, кроме судей, проводящих предстартовую проверку.

5.2. *Виды и порядок старта*

5.2.1 Старт экипажей на этапе спортивных дистанций (спортивных дистанциях) «Слалом» и «Ралли» раздельный, экипажи (группы экипажей) стартуют с установленным интервалом времени согласно жеребьёвке. Интервал между стартами экипажей на спортивной дистанции «Слалом» не менее одной минуты, на спортивной дистанции «Ралли» не менее пяти минут.

5.2.2 В спортивных соревнованиях на спортивной дистанции «Эстафета» используется общий старт (экипажи судов команд первого этапа стартуют одновременно, в момент старта и до передачи ими эстафетной палочки экипажи команд судов остальных этапов находятся в своих зонах передачи эстафеты). Если условия реки не позволяют дать общий старт, команды могут стартовать группами (заездами). В этом случае количество судов в заезде и порядок стартов определяет ГСК.

5.2.3 Старт на спортивных дистанциях «Ралли» и «Слалом» организовывается от берега, при котором судно (суда) экипажей (группы экипажей) должны удерживаться на месте старта судьями стартерами. Судно (суда) и экипаж (группа экипажей) в момент старта должны быть неподвижны.

5.2.4 Старт на спортивной дистанции «Эстафета», в зависимости от Условий прохождения спортивной дистанции, может быть организован двумя способами: от берега(ов) и с воды.

5.2.4.1 При старте от берега(ов) до команды старшего судьи на старте суда должны удерживаться на месте старта судьями стартерами.

5.2.4.2 При старте с воды все стартующие экипажи в момент старта должны находиться перед стартовой линией и быть неподвижны.

5.2.5 Расположение экипажей на старте спортивной дистанции «Эстафета» обеспечивается выбором стартовых позиций поочередно, начиная с лучшего по текущему рейтингу.

5.2.6 Старт может быть организован в порядке общей или групповой жеребьёвки (по рейтингу или по решению ГСК).

5.2.7 Экипаж, опоздавший на старт, на дистанцию не допускается.

5.2.8 Опозданием на старт является явка экипажа в полном составе на место старта позже времени, указанного в стартовом протоколе.

5.2.9 Если опоздание экипажа произошло вследствие форс-мажорных обстоятельств, решение о стартовом времени экипажа принимает Главная судейская коллегия.

5.2.10 Старт может даваться следующими сигналами: сигналом стартового таймера, устной командой судьи или выстрелом сигнального пистолета или другого сигнального оборудования.

5.2.11.1 При старте по стартовому таймеру команда к старту подаётся звуком стартового таймера, а также визуальным отображением времени старта на стартовом таймере. Звуковой сигнал стартового таймера должен быть громким и состоять из нескольких звуковых сигналов, последний из которых должен иметь иную тональность. Старт экипажа (группы экипажей) производится по последнему звуковому сигналу стартового таймера.

5.2.11.2 При старте судья даёт следующие громкие и хорошо различимые устные команды:

- за одну минуту до старта – команда «Минута до старта»,
- за 30 секунд до старта – команда «30 секунд»,
- за 10 секунд до старта – команда «10 секунд»,
- за 5 секунд до старта – команда «Внимание!»,
- в точное стартовое время – команда «Старт!».

5.2.11.3 При общем старте стартовый сигнал подаётся выстрелом из сигнального пистолета или другого сигнального оборудования. Устные сигналы к подготовке подаются в соответствии с п. 5.2.11.2.

5.2.14 Только старший судья старта определяет наличие фальстарта и подаёт условный сигнал к возвращению на старт.

5.2.15 Старший судья старта определяет возможность разрешения повторного старта и извещает об этом Главного судью соревнований.

5.2.16 Окончательно порядок старта на спортивной дистанции оговаривается Условиями прохождения спортивной дистанции.

5.3. *Виды и порядок финиша, хронометраж*

5.3.1 В спортивных соревнованиях в группе дисциплин дистанции водные на всех спортивных дистанциях финиш на дистанции (этапе дистанции) может фиксироваться двумя способами: по пересечению линии финиша на воде или по выходу в зону финиша на берегу.

5.3.2 При организации финиша по пересечению линии финиша на воде экипаж (группа экипажей) считается закончившим прохождение этапа спортивной дистанции (спортивной дистанции), когда корпус первого гребца экипажа (последнего экипажа группы) пересек линию финиша.

5.3.3 В момент пересечения линии финиша судно должно быть на ровном киле и все члены экипажа должны быть на своих рабочих местах.

5.3.4 При организации финиша по выходу в зону финиша на берегу, экипаж (группа экипажей) считается закончившим прохождение спортивной дистанции (этапа спортивной дистанции), когда все гребцы со всем специальным туристским снаряжением и судами находятся в обозначенной зоне финиша на берегу.

5.3.5 Окончательно порядок финиша на спортивной дистанции «Ралли» оговаривается Условиями прохождения спортивной дистанции.

5.3.6 Время старта фиксируется в стартовом протоколе по судейским хронометрам старта, синхронизированными с судейскими хронометрами финиша.

5.3.7 Время финиша фиксируется в протоколе финиша по судейским хронометрам финиша с дублированием момента финиша в реальном времени видеозаписью.

6. *ОПРЕДЕЛЕНИЕ РЕЗУЛЬТАТОВ*

6.1. Результат экипажа на спортивной дистанции «Слалом» и на спортивной дистанции «Ралли» определяется суммой результатов на всех её этапах. На спортивной дистанции «Слалом» результат экипажа может определяться результатом на одном единственном этапе.

6.2. Результат экипажа на этапе спортивной дистанции «Слалом» (спортивной дистанции «Слалом») определяется по результату лучшей попытки прохождения этапа (спортивной дистанции).

6.3. Результат экипажа (группы экипажей) на этапе спортивной дистанции «Ралли» и на этапе спортивной дистанции «Слалом» определяется как сумма времени прохождения экипажем (группой экипажей) этапа спортивной дистанции и штрафного времени, полученного в ходе прохождения этапа спортивной дистанции.

6.4. Время прохождения этапа спортивной дистанции «Ралли» и этапа спортивной дистанции «Слалом» измеряется от момента старта экипажа (группы экипажей) на этапе спортивной дистанции до момента финиша на этапе спортивной дистанции.

6.5. Результат группы экипажей на спортивной дистанции «Эстафета» определяется временем прохождения спортивной дистанции, которое измеряется от момента старта до момента финиша на спортивной дистанции.

6.6. При равенстве результатов предпочтение отдается экипажу, имеющему меньше штрафного времени. При равенстве штрафного времени в лучших попытках, предпочтение отдается экипажу, имеющему лучший результат в худшей попытке. При равенстве результатов худших попыток предпочтение отдаётся экипажу, имеющему меньше штрафного времени в худшей попытке. При равенстве всех показателей им присуждается одинаковое место, в итоговом протоколе они записываются в том порядке, в котором стартовали. После участников, показавших одинаковый результат, остается столько не занятых мест, сколько участников имеют одинаковый результат, минус единица.

6.7. При прохождении дистанции «Слалом» за прохождение ворот с ошибками в зависимости от характера ошибок начисляется штрафное время согласно таблице 10.

Таблица 10

| № п/п | Нарушение | Штраф, сек | Примечание |
|-------|---|------------|--|
| 1 | Пересечение линии ворот всеми гребцами судна согласно маркировке без касания вех | 0 | Чистое прохождение |
| 2 | Пересечение линии ворот всеми гребцами судна согласно маркировке с одним или несколькими касаниями одной вехи или двух вех | 5 | С учетом п.п. 7.2.4. и 7.2.5. Касание вех любой частью тела участника, судна или весла |
| 3 | Пересечение линии ворот согласно маркировке не всеми гребцами, но не менее половины | 20 | С учетом п.п. 7.2.4. и 7.2.5 |
| 4 | Пересечение линии ворот согласно маркировке без касания или с касанием вех всеми гребцами, но при этом пересечение ими (не более половины из них) линии ворот в | 20 | С учетом п.п. 7.2.4. и 7.2.5 |

| № п/п | Нарушение | Штраф, сек | Примечание |
|-------|---|------------|--|
| | обратном на правлении с выходом судна с линии ворот | | |
| 5 | Пересечение линии ворот менее чем половиной гребцов экипажа | 50 | С учетом п.п. 7.2.4. и 7.2.5 |
| 6 | Непрохождение ворот | 50 | Отсутствует начало взятия согласно п. 7.2.3 |
| 7 | Нарушение маркировки | 50 | С учетом п. 7.2.7 |
| 8 | При пересечении линии ворот в перевернутом состоянии | 50 | Начало взятия ворот определяется по началу пересечения линии ворот перевернутым судном (голова участника находится в воде) |
| 9 | Эскимосский переворот в воротах | 50 | Момент начала эскимосского переворота определяется по нахождению головы участника в воде после пересечения им линии ворот |
| 10 | Пересечение линии ворот согласно маркировке без касания или с касанием вех всеми гребцами, но при этом пересечение ими (более половины из них) линии ворот в обратном направлении с выходом судна с линии ворот | 50 | С учетом п. 7.2.4. и п. 7.2.5 |
| 11 | Умышленное откидывание вех рукой или веслом с целью прохождения ворот | 50 | Не судится при отводе вехи в момент гребка гребцом (веслом в воде) |
| 12 | Умышленное непрохождение ворот | До 250 | Информация о наличии штрафа доводится до участников до старта первого участника в спортивных соревнованиях на спортивной дистанции |

6.8. При прохождении ворот с ошибками экипажу засчитывается наибольший штраф на данных воротах.

6.9. Окончательный порядок применения штрафа на дистанции «Слалом», указанный в строке 12 таблицы 10, оговаривается в Условиях прохождения спортивной дистанции.

6.10. При использовании в спортивной дистанции «Ралли» на этапе «Скоростной сплав» элемента «Связка ворот» начисление штрафного времени при прохождении этапа с ошибками осуществляется в соответствии с таблицей 10, но при этом допускается исключение из неё некоторых штрафов.

6.11. При прохождении других этапов спортивной дистанции «Ралли» за прохождение этапа с ошибками, в зависимости от характера ошибок, начисляется штрафное время согласно таблице 11.

Таблица 11

| № | Нарушение | Штраф, сек | Примечание |
|---|---|------------|--|
| 1 | Потеря весла (в том числе запасного) | 20 | Весло потеряно на берегу или ушло за контрольный рубеж |
| 2 | Заступ участника за разметку этапа или выход на берег кроме обозначенных зон | 50 | Заступ за разметку |
| 3 | Заход в воду выше колена | 50 | |
| 4 | Превышение интервала времени, установленного для прохождения «ворот времени» | 50 | |
| 5 | При прохождении ворот, обозначающих линию движения, пересечение линии ворот менее чем половиной экипажа | 50 | В соответствии с п. 6.10 и со строкой 5 таблицы 10 |
| 6 | Прохождение ворот, ограничивающих зону поворота судна, судном на ровном киле | 100 | Перевернувшееся судно не лежит на воде |
| 7 | Непрохождение ворот, ограничивающих зону поворота судна, всеми членами экипажа (голова над водой) перевернувшегося судна кверху килем | 100 | Голова участника за линией ворот |
| 8 | Непрохождение ворот, ограничивающих зону поворота судна, всем перевернувшимся судном кверху килем | 100 | Часть судна за линией ворот |
| 9 | Пересечение контрольного рубежа всем корпусом члена экипажа | 100 | Просвет между участником и линией контрольного рубежа |

| № | Нарушение | Штраф, сек | Примечание |
|--------|--|------------|---|
| 1 1 | Невыполнение условий этапа | 200 | Отсутствует выполнение технического приема на этапе, указанного в условиях прохождения спортивной дистанции |
| 1 2 | Умышленный отказ от выполнения условий этапа | 400 | В соответствии с п. 6.9 при отсутствии выполнения хотя бы одного из технических приемов на этапе, указанных в условиях прохождения спортивной дистанции |

6.12. При прохождении этапов с ошибками экипажу засчитывается наибольший штраф на данном этапе.

6.13. Окончательный порядок применения штрафа на дистанции «Ралли», указанный в строках 11,12 таблицы 11, оговаривается в Условиях прохождения спортивной дистанции.

6.14. Аннулирование результата на спортивной дистанции.

6.14.1 Результат экипажа на спортивной дистанции аннулируется:

- если в снаряжение или судно после прохождения предстартовой проверки были внесены изменения, противоречащие Правилам или положению о конкретных соревнованиях;
- при покидании участниками зоны старта (промежуточного старта) после предстартовой проверки;
- на спортивных дистанциях «Ралли» и «Эстафета», если при пересечении линии финиша не весь экипаж находился на судне либо судно находилось в перевернутом состоянии;
- за руководство действиями спортсмена при помощи электроакустической аппаратуры (мегафон и т.п.) или радиотелефонов (т.е. радиотелефонная связь между участником и другим лицом);
- за умышленное направление, толкание или приведение в движение севшего на мель или камень судна кем-либо другим, кроме самого экипажа;
- за нарушения при прохождении спортивной дистанции, дополнительно оговорённые в Условиях прохождения дистанции.

6.14.2 Результат экипажа в попытке на спортивной дистанции «Слалом» аннулируется:

- при покидании членом экипажа посадочного места;

- если при пересечении линии финиша не весь экипаж находился на судне либо судно находилось в перевернутом состоянии;
- при передаче или бросании участнику запасного весла другого экипажа или его собственного потерянного весла;

Если экипаж после покидания членом экипажа посадочного места продолжает прохождение дистанции с помехой другим участникам, то это может служить основанием для аннулирования результата экипажа на данных спортивных соревнованиях.

6.14.3 Результат группы на спортивной дистанции «Эстафета» аннулируется:

- за кидание эстафетной палочки;
- за потерю эстафетной палочки;
- за передачу эстафеты вне зоны передачи эстафеты или перед контрольным створом;
- за непрохождение передающим участником контрольного створа между зоной причаливания и зоной промежуточного старта;
- за непрохождение одного из этапов.

7. *ТЕХНИЧЕСКИЕ ПРИЕМЫ И ПРОХОЖДЕНИЕ ДИСТАНЦИЙ*

7.1. *Прохождение спортивной дистанции*

Прохождение спортивной дистанции спортивных соревнований заключается в прохождении экипажем (группой экипажей) согласно Условиям прохождения спортивной дистанции как естественных, так и искусственных препятствий с использованием технических и физических приёмов и способов, необходимых для прохождения спортивного туристского водного маршрута. Дистанция считается пройденной, если при соблюдении Условий прохождения спортивной дистанции и до истечения контрольного времени дистанции экипаж (группа экипажей) на спортивных туристских гребных судах и их специальное туристское снаряжение пересекли финишную линию.

7.2. *Технические приёмы и прохождение спортивной дистанции «Слалом»*

7.2.1 Ворота проходятся экипажем соответственно их маркировки: зелено-белые ворота по течению, красно-белые ворота против течения.

7.2.2 Началом взятия ворот считается пересечение линии ворот корпусом гребца или любое касание вехи.

7.2.3 Концом взятия ворот считается либо выход судна с линии ворот после пересечения её хотя бы одним гребцом, либо начало взятия любых следующих ворот.

7.2.4 Пересечение линии ворот гребцом каяка, байдарки считается, если линию ворот пересекли голова и весь корпус гребца. В катамаране 2 и катамаране 4 – голова и посадочное место гребца.

7.2.5 Судейство прохождения ворот экипажем производится между началом и концом взятия ворот. При отсутствии начала взятия ворота считаются не пройденными.

7.2.6 Прохождение каждого ворот разрешается только один раз. Повторное прохождение допускается в случае необходимого маневра и не судится.

7.2.7 Нарушением маркировки ворот считается пересечение линии ворот в обратном направлении любым гребцом до того, как линия ворот была пересечена им в правильном направлении.

7.2.8 Покидание членом экипажа посадочного места запрещается.

7.2.9 Экипаж, стартовавший ранее, обязан пропустить или сделать все возможное, чтобы не допустить помехи, если его догнал другой экипаж у препятствия и потребовал: «Дорогу!».

7.2.10 Догоняющий экипаж обязан проходить трассу должным образом. Если он догоняет в результате пропуска ворот, тогда он обязан не мешать участнику, к которому приближается.

7.2.11 Если экипажу при прохождении дистанции помешал другой экипаж или объективные причины, то с разрешения главного судьи первый имеет право на перезаезд. Решение о перезезде должно быть принято до закрытия дистанции.

7.2.12 В случае перезаезда, вызванного помехой со стороны другого экипажа, до ворот перед которыми была помеха, засчитывается наибольший штраф на каждом воротах из данной попытки и попытки перезаезда.

7.3. Технические приёмы и прохождение спортивной дистанции «Эстафета»

7.3.1 Передача эстафеты производится передачей эстафетной палочки из рук в руки в зоне промежуточного старта. Перед передачей эстафетной палочки передающий экипаж должен причалить к берегу в зоне причаливания, а передающий участник должен выйти на берег и пройти контрольный створ на берегу между зоной причаливания и зоной промежуточного старта.

7.3.2 Окончательный порядок прохождения дистанции определяется Условиями прохождения спортивной дистанции.

7.3.3 Во время прохождения спортивной дистанции (этапа) при касании судов или вёслами экипажей, спортсмены, возможность которых

гребсти ограничена бортом судна соперника, обязаны поднять и удерживать вёсла вертикально над бортом, в пределах габаритов своего судна.

7.3.4 В случае выпадения гребца с судна в воду экипаж обязан оказать ему помощь.

7.3.5 Переворот судна не является основанием для дисквалификации экипажа, если команде удалось до пересечения финишного створа поставить судно на ровный киль и всем гребцам занять свои рабочие места.

7.4. *Технические приёмы и прохождение спортивной дистанции «Ралли»*

7.4.1 При последовательном прохождении этапов спортивной дистанции «Ралли» группа экипажей начинает прохождение этапа только после прохождения предыдущего этапа всеми экипажами команды в полном составе.

7.4.2 Прохождение этапа осуществляется в соответствии с условиями прохождения этапа. В условиях прохождения этапа отображается: название этапа, название элементов этапа, перечень оборудования этапа, порядок прохождения этапа, штрафы за технические ошибки на этапе.

7.4.3 Во время прохождения дистанции или одного из его этапов экипажи могут производить дополнительную разведку с берега. В особо сложных местах дистанции может даваться промежуточный финиш для дополнительного просмотра препятствия.

7.4.4 Прохождение спортивной дистанции «Ралли» при необходимости может быть организовано в течение как одного, так и нескольких дней.

7.4.5 При необходимости в случае многодневного прохождения дистанции, кроме мест промежуточных стартов и финишей должны быть организованы промежуточные места размещения участников.

7.4.6 При многодневном прохождении спортивной дистанции допускается расположение этапов на одном участке водной поверхности (локальном препятствии).

7.4.7 Все этапы спортивной дистанции «Ралли» рекомендуется располагать как можно ближе друг к другу (финиш этапа является стартом следующего этапа). В случае расположения этапов в некоторой удаленности друг от друга среднее время прохождения всех участков между этапами в сумме с этапом «Скоростной сплав» не должно превышать рекомендуемое время прохождения этапа «Скоростной сплав».

7.4.8 В случае переворота или поломки судна команда может продолжать прохождение дистанции при условии ликвидации аварии собственными силами во время прохождения дистанции.

7.4.9 Участникам экипажей (группы экипажей) запрещается в течение прохождения спортивной дистанции «Ралли» менять рабочее место и судно. При прохождении дистанции между этапами каяк и байдарка должны быть обязательно с одетой на гребцов и кокпиты юбкой.

7.5. *Технические приёмы и прохождение этапов спортивной дистанции «Ралли»*

7.5.1 *Прохождение этапа «Скоростной сплав»*

7.5.1.1 Экипаж (группа экипажей) должны пройти участок водной поверхности с элементами бурного потока, выдерживая линию движения, ограниченную как естественными, так и искусственными препятствиями - воротами, подвешенными над водой (упрощенный аналог дистанции «Слалом») от старта этапа (финиша предыдущего этапа) до финиша этапа (финиша дистанции или старта следующего этапа).

7.5.2 *Прохождение этапа «Самостраховка»*

7.5.2.1 В зоне поворота перед створными воротами, ограничивающими зону поворота судна снизу по течению, экипаж (группа экипажей) переворачивают суда кверху килем. Затем проходят створные ворота, ограничивающие зону поворота судна, в перевернутом состоянии. Далее после их прохождения осуществляют постановку судов на ровный киль до контрольного рубежа. После постановки судна на ровный киль проходят ворота, обозначающие линию движения, и причаливают к зоне причаливания. Поворот и постановка на ровный киль перевернутого судна осуществляется только силами его экипажа.

7.5.2.2 При прохождении створных ворот судном в перевернутом состоянии, оно должно лежать на воде.

7.5.2.3 При недостаточной скорости течения поворот судна и постановка его на ровный киль осуществляется в заданной зоне с обозначенными границами.

7.5.2.4 Прохождение этапа группой экипажей подразумевает прохождение одного из элементов этапа каждым судном группы экипажей в обязательном порядке.

7.5.2.5 При выполнении поворота каяка и байдарки, поворот осуществляется на 360°. При прохождении ворот в перевернутом состоянии линию ворот должно пересечь все судно.

7.5.2.6 При прохождении ворот в перевернутом состоянии катамараном, линию ворот должны пересечь все судно и все гребцы (голова над водой).

7.5.2.7 Элемент «Поворот судна с покиданием гребцами рабочих мест и транспортировка перевернутого судна экипажем» копирует

«Переворот судна с покиданием гребцами рабочих мест и постановка его на ровный киль», где постановка судна на ровный киль не производится. При прохождении данного элемента, после прохождения створных ворот в перевёрнутом состоянии, экипаж транспортирует собственными силами перевёрнутое судно к зоне причаливания.

7.5.3 *Прохождение этапа «Страховка с воды»*

7.5.3.1 Страхующее судно (суда) проходит (проходят) створные ворота, ограничивающие зону переворота судна снизу по течению, ворота, обозначающие линию движения, и встаёт (встают) на страховку в зоне страховки до контрольного рубежа ниже створных ворот, ограничивающих зону переворота судна снизу по течению. Далее в зоне переворота экипаж страхуемого судна переворачивает судно кверху килем и проходит створные ворота в перевёрнутом состоянии с покиданием гребцами рабочих мест. Страховка страхуемого судна осуществляется страхующими судами любым способом выше контрольного рубежа до зоны причаливания.

7.5.3.2 При прохождении ворот судном в перевёрнутом состоянии, оно должно лежать на воде.

7.5.3.3 При прохождении ворот судна в перевёрнутом состоянии, линию ворот должны пересечь всё судно и все гребцы (голова над водой).

7.5.3.4 Участникам на перевёрнутом страхуемом судне запрещается занимать рабочее место, а также работать на нём вёслами после переворота до момента любого касания спасательным концом, вёслами, гребцом или судном страхующего экипажа гребца, весла или перевёрнутого судна страхуемого экипажа.

7.5.3.5 Действия по страховке страхующее судно имеет право начинать только после прохождения ворот, обозначающих линию движения.

7.5.3.6 При прохождении этапа количество страхующих судов команды (группы экипажей) должно быть не менее количества страхуемых судов.

7.5.3.7 Состав страхующих и страхуемых судов определяется Условиями прохождения спортивной дистанции.

7.5.3.8 Страховка и транспортировка перевёрнутых судов и участников в зону причаливания производится любым способом.

7.5.3.9 Страхуемое судно при условиях, не позволяющих провести безопасно переворот страхуемого судна, и при прохождении дистанции экипажем в личном зачете должно быть заменено на судейское судно или манекен пострадавшего.

7.5.4 *Прохождение этапа «Страховка с берега»*

7.5.4.1 Страхующее судно проходит створные ворота, ограничивающие зону поворота судна снизу по течению, причаливает в зоне причаливания, и экипаж выходит на берег зоны. Затем страхуемые суда переворачиваются кверху килем перед створными воротами, ограничивающими зону поворота судна снизу по течению, и проходят их в перевернутом состоянии, после этого экипаж страхующего судна осуществляет причаливание страхуемого судна с помощью «морковки» в зоне причаливания до контрольного рубежа. После причаливания страхуемые суда переворачивают на ровный киль, гребцы всех экипажей занимают свои рабочие места.

7.5.4.2 При прохождении ворот судном в перевернутом состоянии, линию движения должны пересечь всё судно и все гребцы (голова над водой).

7.5.4.3 При прохождении ворот судном кверху килем, судно должно лежать на воде.

7.5.4.4 Поворот судна осуществляется всеми судами кроме первого, а их последующая страховка осуществляется всеми членами экипажей первого страхующего судна и всех уже причаленных судов.

7.5.4.5 Страхуемое судно считается причаленным в зоне причаливания, когда оно коснется берега.

7.5.4.6 Страхуемое судно запрещается переворачивать до касания им берега в зоне причаливания.

7.5.4.7 Работа вёслами на аварийном судне после прохождения ворот до контрольного рубежа запрещена. В случае пересечения контрольного рубежа экипажу разрешается переворачивать судно и работать вёслами.

7.5.4.8 Количество используемых спасательных концов оговаривается в Условиях прохождения спортивной дистанции.

7.5.4.9 При прохождении дистанции экипажем в личном зачете страхуемое судно заменяет буёк на водной поверхности. Действия по страховке имитируются броском спасательного кольца «морковки» в буёк на точность попадания.

7.5.5 *Прохождение этапа «Обнос судов поберегу»*

7.5.5.1 Экипаж (группа экипажей) должен перенести все суда и снаряжение от зоны причаливания до зоны спуска судов на воду по береговому коридору через контрольный створ. В зоне спуска судов на воду экипаж (группа экипажей) спускают суда на воду и занимают рабочие места.

7.5.5.2 Разрешается обратное и челночное движение на этапе.

7.5.6 *Прохождение этапа «Проводка судов по воде»*

7.5.6.1 Экипаж (группа экипажей) осуществляет проводку судна по береговой зоне проводки судов по воде на бечеве от зоны причаливания до зоны спуска судов на воду, указывающей финиш этапа.

7.5.6.2 Находиться на судне членам экипажа, касание судна любой частью тела члена экипажа во время проводки запрещено.

7.5.6.3 Экипаж может занять рабочие места только в зоне спуска судов на воду, указывающей финиш этапа.

7.5.6.4 Разрешается обратное и челночное движение.

ПРИЛОЖЕНИЯ К ЧАСТИ 1 РАЗДЕЛА 3

(Формы документов, которые используются во время проведения спортивных соревнований и включаются в отчёт о проведении соревнований)

Приложение № 1

Форма информационного бюллетеня о проведении соревнований

(наименование органа управления физической культурой и спортом, соответствующего уровню соревнований)

(наименование организации - федерации спортивного туризма, соответствующей уровню соревнований)

(наименование соревнований)

(дата проведения соревнований)

(субъект Российской Федерации, муниципальное образование, город, населенный пункт, река)

ИНФОРМАЦИОННЫЙ БЮЛЛЕТЕНЬ № ____

о проведении спортивных соревнований

1. Общие положения

(наименование спортивных соревнований) (далее – спортивные соревнования)
пройдут с «__» по «____» _____ 202__ года на _____
(место проведения соревнований)

Место расположения главной поляны спортивных соревнований будет находиться _____.

(место расположения главной поляны соревнований)

Спортивные соревнования проводятся в соответствии:

- с «Положением о _____ официальных спортивных
(уровень соревнований)
соревнованиях по спортивному туризму на 202__ год» (далее – Положение),
утверждённым _____
(наименование органа управления в сфере физической культуры соответств. уровня)

и _____;
(наименование спортивной федерации соответствующего уровня)

- с правилами вида спорта «спортивный туризм», утвержденными приказом Минспорта России от «__» _____ 202__ года № _____;

- с Условиями проведения спортивных соревнований в дисциплине.

2. Организаторы спортивных соревнований

Общее руководство подготовкой и проведением спортивных соревнований осуществляют:

- _____ ;
(наименование органа управления в сфере физической культуры соответствующего уровня)
- _____ ;
(наименование спортивной федерации соответствующего уровня)
- _____ ;
- _____ ;
- _____ ;
(администрация муниципального образования, на территории которого проводится спортивное соревнование)

3. Программа спортивных соревнований

| | |
|-----------------|---|
| Число, месяц | До 14:00 приезд команд. |
| | С 14:00 до 18:00 работа комиссии по допуску |
| | С 16:00 до 18:00 официальная тренировка |
| | 20:00 совещание ГСК с представителями команд |
| Число, месяц | 10:00 торжественное открытие соревнований |
| | С 11:00 спортивные соревнования в спортивной дисциплине: «дистанция – водная – каяк», «дистанция – водная – байдарка», дистанция «Слалом» 5 класса, лично-командный зачёт |
| | 20:00 совещание ГСК с представителями команд |
| Число, месяц | |
| Число, месяц | |
| Число, месяц | 16:00 награждение победителей, торжественное закрытие соревнований |
| | С 17:00 отъезд команд |

4. Требования к участникам соревнований

5. Размещение и проживание

6. Проезд к месту проведения соревнований

7. Контакты организаторов

Форма протокола итогов работы технической комиссии

(наименование органа управления физической культурой и спортом,
соответствующего уровню соревнований)

(наименование организации - федерации спортивного туризма,
соответствующей уровню соревнований)

(наименование соревнований)

(дата проведения соревнований)

(субъект Российской Федерации, муниципальное образование, город, населенный пункт, река)

ПРОТОКОЛ**итогов работы технической комиссии**

Техническая комиссия в составе: _____ – председатель
(Фамилия И.О.)

комиссии, _____ – заместитель главного судьи соревнований
(Фамилия И.О.)

по безопасности, _____ – заместитель главного секретаря
(Фамилия И.О.)

соревнований, проверив представленное снаряжение: суда, вёсла, спасательные жилеты, каски, гидрокостюмы; на соответствие требованиям Правил, Положения и Условий соревнований, допустила к соревнованиям следующие команды (экипажи):

| № п/п | Субъект Российской Федерации, муниципальное образование, туристско-спортивная организация | Представитель команды | Примечание |
|-------|---|------------------------|------------|
| 1 | Наименование | Фамилия, имя, отчество | текст |
| | | | |

Председатель технической комиссии _____ / _____ /
(Подпись) (Фамилия И.О.)

Заместитель главного судьи по безопасности _____ / _____ /
(Подпись) (Фамилия И.О.)

Заместитель главного секретаря соревнований _____ / _____ /
(Подпись) (Фамилия И.О.)

Форма протокола совещания ГСК с представителями команд

(наименование организации - федерации спортивного туризма,
соответствующей уровню соревнований)

(наименование соревнований)

Г. _____

(дата проведения соревнований)

(субъект Российской Федерации, муниципальное образование, город, населенный пункт, река)

ПРОТОКОЛ

Совещания ГСК с представителями команд

Дата, время

Присутствовали:

1. Члены главной судейской коллегии:

| Должность | Ф.И.О. |
|--|-------------------------------|
| Главный судья | <i>Фамилия, имя, отчество</i> |
| Главный секретарь | |
| Заместитель главного судьи по судейству | |
| Заместитель главного судьи по безопасности | |
| Начальник дистанции | |

2. Представители команд:

| Субъект Российской Федерации (муниципальное образование, туристско-спортивная организация) | Ф.И.О. |
|--|-------------------------------|
| Наименование | <i>Фамилия, имя, отчество</i> |
| | |

3. Дополнительная информация по программе соревнований:

Главный судья: (дополнительная информация)

Вопросы:

Фамилия И.О.: (вопрос)

Главный судья: (ответ на вопрос)

...

4. Дополнительная информация по условиям прохождения дистанций:

Заместитель главного судьи по судейству:

(дополнительная информация)

Вопросы:

Фамилия И.О.: (вопрос)

Заместитель главного судьи по судейству: (ответ на вопрос)

...

5. Дополнительная информация по оборудованию дистанций:

Начальник дистанций: (дополнительная информация)

Вопросы:

Фамилия И.О.: (вопрос)

Начальник дистанций: (ответ на вопрос)

...

6. Дополнительная информация по обеспечению безопасности при проведении спортивных соревнований:

Заместитель главного судьи по безопасности: (дополнительная информация)

Вопросы:

Фамилия И.О.: (вопрос)

Главный судья: (ответ на вопрос)

...

Главный судья соревнований _____ / _____ /
(Подпись) (Фамилия И.О.)

Условия прохождения спортивных дистанций

(наименование органа управления физической культурой и спортом,
соответствующего уровню соревнований)

(наименование организации - федерации спортивного туризма,
соответствующей уровню соревнований)

(наименование соревнований)

(дата проведения соревнований)

(субъект Российской Федерации, муниципальное
образование, город, населенный пункт, река)

ИНФОРМАЦИОННЫЙ БЮЛЛЕТЕНЬ № ____**УТВЕРЖДАЮ****Главный судья соревнований**

_____ / _____ /

(Подпись) (Фамилия И.О.)

«__» _____ 202_ г.

УСЛОВИЯ ПРОХОЖДЕНИЯ СПОРТИВНОЙ ДИСТАНЦИИ

Спортивная дисциплина: _____.
(наименование спортивной дисциплины)

Вид дистанции: «Эстафета»

Группа экипажей: _____
(перечисление классов судов)

Основные параметры спортивной дистанции:

Длина дистанции: _____ м, количество этапов _____,

Этапы дистанции расположены в следующем порядке:

Этап № 1 от _____ до _____.
(описание места старта) (описание места передачи эстафеты 1)

Этап № 2 от _____ до _____.
(описание места передачи эстафеты 1) (описание места передачи эстафеты 2)

Этап № 3 от _____ до _____.
(описание места передачи эстафеты 2) (описание места передачи эстафеты 3)

Этап № 4 от _____ до _____.
(описание места передачи эстафеты 3) (описание места финиша)

Расположение судов на этапах (не оговаривается):

1 этап – _____,
(класс туристского гребного судна)

2 этап – _____,
(класс туристского гребного судна)

3 этап – _____,
(класс туристского гребного судна)

4 этап – _____,
(класс туристского гребного судна)

Старт

(Указывается порядок старта)

Прохождение этапов спортивной дистанции

(описание прохождения этапов дистанции и передачи эстафеты на этапах)

Финиш

(описание финиша)

Подведение результатов

(описание подведения результатов соревнований на дистанции)

Зам. главного судьи по судейству _____ / _____ /

(Подпись)

(Фамилия И.О.)

Схема дистанции

(рисунки-чертежи этапов, общая схема дистанции (по необходимости) с условными обозначениями)

(наименование органа управления физической культурой и спортом,
соответствующего уровню соревнований)

(наименование организации - федерации спортивного туризма,
соответствующей уровню соревнований)

(наименование соревнований)

Г. _____

(дата проведения соревнований)

(субъект Российской Федерации, муниципальное образование,
город, населенный пункт, река)

ИНФОРМАЦИОННЫЙ БЮЛЛЕТЕНЬ № _____

УТВЕРЖДАЮ

Главный судья соревнований

_____ / _____ /

(Подпись) (Фамилия И.О.)

«__» _____ 202__ г.

УСЛОВИЯ ПРОХОЖДЕНИЯ СПОРТИВНОЙ ДИСТАНЦИИ

Спортивная дисциплина: _____
(наименование спортивной дисциплины)

Вид дистанции: «Ралли»

Экипаж (группа экипажей): _____
(перечисление классов судов)

Обязательное специальное снаряжение: _____
(перечисление всех единиц снаряжения)

Дистанция соревнований состоит из следующих этапов:

Этап № 1 _____
(название этапа)

Элементы этапа: _____
(перечисление элементов этапа)

Судейское оборудование этапа: _____
(перечисление единиц судейского оборудования)

...

Этап № 4 _____
(название этапа)

Элементы этапа: _____
(перечисление элементов этапа)

Судейское оборудование этапа: _____
(перечисление единиц судейского оборудования)

...

Старт

(указывается место старта, порядок старта)

Прохождение этапов спортивной дистанции.

Этап №1

(описания старта этапа №1, прохождения этапа №1, финиша этапа №1, штрафы за технические ошибки на этапе №1).

.....

Этап № N

(описания старта этапа №N, прохождения этапа №N, финиша этапа №N, штрафы за технические ошибки на этапе №N).

Финиш

(Указывается место финиша на дистанции, описание финиша)

Подведение результатов

(описание подведения результатов соревнований на этапах и на дистанции)

Зам. главного судьи по судейству _____ / _____ /
(Подпись) (Фамилия И.О.)

Схема дистанции

(рисунки-чертежи этапов, общая схема дистанции (по необходимости) с условными обозначениями)

(наименование органа управления физической культурой и спортом,
соответствующего уровню соревнований)

(наименование организации - федерации спортивного туризма,
соответствующей уровню соревнований)

(наименование соревнований)

Г. _____

(дата проведения соревнований)

(субъект Российской Федерации, муниципальное образование,
город, населенный пункт, река)

ИНФОРМАЦИОННЫЙ БЮЛЛЕТЕНЬ № _____

УТВЕРЖДАЮ

Главный судья соревнований

_____/_____/

(Подпись) (Фамилия И.О.)

«__» _____ 202_ г.

УСЛОВИЯ ПРОХОЖДЕНИЯ СПОРТИВНОЙ ДИСТАНЦИИ

Спортивная дисциплина: _____

(наименование спортивной дисциплины)

Вид дистанции: «Слалом»

Основные параметры спортивной дистанции:

Длина дистанции: _____ м. Количество этапов _____

Этап №1

Основные параметры:

Количество ворот _____

Контрольное время прохождения дистанции _____ мин

Категория сложности определяющего препятствия _____

Старт

Место старта _____

Стартовый интервал _____ мин

Финиш

Место финиша _____

Увеличенный штраф при прохождении ворот:

Ворота № ____ - штраф _____ очков за непрохождение ворот.

...

Ворота № ____ - штраф _____ очков за непрохождение ворот

Обеспечение безопасности

После финиша каждое финиширующее судно встает на страховку ниже линии финиша и страхует следующий финиширующий экипаж под руководством Старшего судьи финиша. После финиша следующего экипажа сменяются им.

Этап № 2

Основные параметры:

Количество ворот _____

Контрольное время прохождения дистанции _____ мин

Категория сложности определяющего препятствия _____

Старт

Место старта _____

Стартовый интервал _____ мин

Финиш

Место финиша _____

Увеличенный штраф при прохождении ворот:

Ворота № ____ - штраф _____ очков за непрохождение ворот.

...

Ворота № ____ - штраф _____ очков за непрохождение ворот

Обеспечение безопасности:

После финиша каждое финиширующее судно встает на страховку ниже линии финиша и страхует следующий финиширующий экипаж под руководством Старшего судьи финиша. После финиша следующего экипажа сменяются финишировавшим экипажем.

Зам. главного судьи по судейству _____ / _____ /
(подпись) (фамилия И.О.)

Схемы этапов спортивной дистанции

(рисунок-чертеж каждого этапа дистанции с указанием береговой линии, места старта, ворот, линии финиша, расположения судей и страховки).

В случае если дистанция состоит из одного единственного этапа, условия состоят из указанной информации одного этапа.

Форма акта инспектирования спортивной дистанции

*(наименование органа управления физической культурой и спортом,
 соответствующего уровню соревнований)*

*(наименование организации - федерации спортивного туризма,
 соответствующей уровню соревнований)*

(наименование соревнований)

(дата проведения соревнований)

*(субъект Российской Федерации, муниципальное
 образование, город, населенный пункт, река)*

**АКТ
 инспектирования спортивной дистанции**

Наименование спортивной дисциплины _____
(наименование в соответствии с ВРВС)

Наименование спортивной дистанции _____
(наименование спортивной дистанции)

Мы, ниже подписавшиеся, представитель (наименование организации - федерации спортивного туризма, соответствующей уровню соревнований) – Судья-инспектор соревнований (Фамилия, имя, отчество) и Главный судья соревнований (Фамилия, имя, отчество), составили настоящий акт в том, что проведен оперативно-технический осмотр спортивной дистанции и проведено определение класса дистанции.

В результате оперативно-технического осмотра установлено:

1. Общая протяженность дистанции _____
2. Количество ворот / количество этапов _____
3. Категория определяющего препятствия _____
4. Среднее время прохождения _____
5. Спортивная дистанция соответствует _____ классу дистанции.
6. На спортивной дистанции выполнены условия соответствующих пунктов Правил вида спорта «спортивный туризм».

Приложение: схема дистанции

Главный судья _____ / _____ /
(подпись) (фамилия И.О.)

Судья-инспектор _____ / _____ /
(подпись) (фамилия И.О.)

Форма протокола результатов спортивных соревнований

(наименование органа управления физической культурой и спортом, соответствующего уровню соревнований)

(наименование организации - федерации спортивного туризма, соответствующей уровню соревнований)

(наименование соревнований)

(дата проведения соревнований)

(субъект Российской Федерации, муниципальное образование, город, населенный пункт, река)

ПРОТОКОЛ

результатов спортивных соревнований

Спортивная дисциплина (номер код ВРВС): _____ (_____)

(наименование спортивной дисциплины) (Номер-код ВРВС)

Вид программы: _____

возрастная группа, половой состав, наименование дистанции, класс дистанции

Квалификационный ранг: _____

| № п/п | Фамилия, Имя участников, Спортивная квалификация | Год рождения | Команда | Субъект Российской Федерации, (муниципальное образование) | Результат | | | | | | | | | Место | % от результата победителя | Выполнен Норматив | |
|-------|--|--------------|---------|---|-------------------|--------|-------|---------------------------|---|---|---|---|---|-------|----------------------------|-------------------|----------|
| | | | | | Время прохождения | | | Штраф на воротах (этапах) | | | | | | | | | Итоговый |
| | | | | | 1 этап | N этап | Общее | 1 | 2 | 3 | 4 | 5 | N | | | | |
| | | | | | | | | | | | | | | | | | |
| | | | | | | | | | | | | | | | | | |

Главный судья _____ / _____ /

(Подпись)

(Фамилия И.О.)

Главный секретарь _____ / _____ /

(Подпись)

(Фамилия И.О.)

Старший судья-инспектор _____ / _____ /

(Подпись)

(Фамилия И.О.)

В зависимости от Условий прохождения дистанции ненужные столбцы исключаются.

Приложение № 7
Форма протеста

Главному судье соревнований _____

(наименование соревнований)

(Фамилия И.О. Главного судьи)

от представителя команды _____

(наименование команды, Фамилия И. О. представителя)

ПРОТЕСТ

(текст протеста с указанием пунктов Правил, которые протестующий считает нарушенными)

Представитель _____ / _____ /

(подпись)

(Фамилия И.О.)

Протест принят _____

(дата, время)

Главный секретарь _____ / _____ /

(подпись)

(Фамилия И.О.)

Решение по протесту:

(текст решения по протесту Главного судьи соревнований)

Главный судья _____ / _____ / _____

(подпись)

(Фамилия И.О.)

(дата, время)

Форма технической заявки на спортивные дистанции

(наименование соревнований)

Г. _____

(дата проведения соревнований)

(субъект Российской Федерации, муниципальное образование, город, населенный пункт, река)

ТЕХНИЧЕСКАЯ ЗАЯВКА

Команда: _____

(наименование сборной команды субъекта Российской Федерации, муниципального образования, туристско-спортивной организации)

Спортивная дисциплина: _____

(наименование спортивной дисциплины)

| № п/п | Фамилия И. | Возрастная группа | Вид программы | Гребное туристское судно |
|-------|--|-------------------|-------------------|--------------------------|
| 1 | Фамилия, имя | мужчины, женщины | мужчины | КАЯК |
| 2 | Фамилия, имя Фамилия, имя | юниоры, юниорки | Смешанные экипажи | БАЙДАРКА №1 |
| 3 | Фамилия, имя Фамилия, имя | юноши, девушки | Мужчины | КАТАМАРАН 2 - №3 |
| 4 | Фамилия, имя Фамилия, имя Фамилия, имя Фамилия, имя | мужчины, женщины | Смешанные экипажи | КАТАМАРАН 4 - №2 |

Представитель _____ / _____ /
(подпись) (Фамилия И.О.)

Заявка принята _____
(дата, время)

Главный секретарь _____ / _____ /
(подпись) (Фамилия И.О.)

**Форма заключения старшего судьи-инспектора
о проведении спортивных соревнований**

ЗАКЛЮЧЕНИЕ

по проведению спортивных соревнований
Старшего судьи-инспектора

1. Данные о спортивных соревнованиях:

| | |
|---|---|
| Вид спорта (номер-код ВРВС): | Спортивный туризм (0840005411Я) |
| Номер в ЕКП: | <i>Номер</i> |
| Наименование (статус): | <i>Наименование (статус)</i> |
| Спортивная дисциплина (группа спортивных дисциплин): | Дистанции - водные |
| Сроки проведения: | <i>Число. месяц - число. месяц. год года</i> |
| Место проведения: | <i>Наименование места проведения</i> |
| Главный судья соревнований: | <i>Фамилия, имя, отчество, квалификация спортивного судьи, субъект Российской Федерации</i> |
| Старший судья-инспектор соревнований: | <i>Фамилия, имя, отчество, квалификация спортивного судьи, субъект Российской Федерации</i> |

2. Проведение комиссии по допуску к спортивным соревнованиям:

Комиссия по допуску работала в полном составе и принимала решения о допуске спортсменов к соревнованиям в соответствии с требованиями:

Правилами вида спорта «спортивный туризм» (Приказ Министерства спорта Российской Федерации от «__» _____ 202__ г. № __);

Положением о _____ официальных соревнованиях по спортивному туризму на 202__ год.

Статистические данные указаны в сводном протоколе работы комиссии по допуску.

Не допущены к участию в спортивных соревнованиях:

(Фамилия И. О., команда) по причине (указание причины)

(Фамилия И. О., команда) по причине (указание причины)

...

3. Выводы по проведению комиссии по допуску:

4. Классификация спортивных дистанций:

Спортивные дистанции соответствуют _____ классу, параметры дистанций указаны в актах сдачи-приёмки дистанций и соответствуют данной части Правил. Акты сдачи-приёмки дистанций утверждены Главным судьёй и судьёй-инспектором.

5. Оценка проведения подготовки спортивного мероприятия и работы организаторов:

| № п/п | Критерий оценки | Оценка |
|-----------------|--|-------------------------------------|
| 1 | Взаимодействие с госструктурами при подготовке | <i>Оценка по пятибалльной шкале</i> |
| 1.1 | Санитарно-экологическое обеспечение | |
| 1.2 | Охрана общественного порядка | |
| 1.3 | Медицинское обеспечение | |
| 1.4 | Обеспечение безопасности на спортивных дистанциях | |
| 1.5 | Взаимодействие с госструктурами во время проведения | |
| 1.6 | Качество оборудования и инвентаря | |
| 1.7 | Комплектование судейской коллегии и комендантской службы | |
| Средняя оценка: | | <i>Средняя оценка</i> |

6. Замечания по работе организаторов спортивного мероприятия:

7. Случаи нарушения Правил (с указанием пунктов Правил) решениями Главного судьи, отмененные Старшим судьёй-инспектором:

Замечания по работе судейской коллегии:

8. Общие выводы по итогам соревнований:

9. Предложение по оценке работы главного судьи: _____

Старший судья-инспектор _____ / _____ /
(подпись) (Фамилия И.О.)

ЧАСТЬ 2. СПОРТИВНЫЕ ДИСЦИПЛИНЫ, СОДЕРЖАЩИЕ В СВОЕМ НАИМЕНОВАНИИ СЛОВА «ДИСТАНЦИЯ – ГОРНАЯ»

1. ОБЩИЕ ПОНЯТИЯ

1.1. Нормативные документы

1.1.1 Данная часть раздела 3 Правил регулирует специфические вопросы организации и проведения соревнований по спортивному туризму на горном и искусственном рельефе в группе дисциплин «дистанции – горные».

1.1.2 Официальные спортивные соревнования по спортивному туризму на территории Российской Федерации проводятся в соответствии с Правилами (требования которых обязательны для спортсменов, тренеров, представителей команд, судей и организаторов этих спортивных соревнований), положением о соревнованиях (далее – Положение) и Условиями соревнований.

1.1.3 Основным документом о соревновании является Положение, которое должно содержать следующие сведения:

- дату и место проведения соревнований;
- характер маркировки;
- систему оценки нарушений;
- общие для всех дистанций требования, положения и дополнения.

1.1.4 Условия соревнований (далее – Условия) – основной документ, являющийся приложением к Положению. Условия не могут противоречить Правилам и Положению.

1.2. Сокращения

1.2.1 Список сокращений, используемых в данном документе и на соревнованиях по спортивному туризму в дисциплинах «дистанция – горная – связка», «дистанция – горная – группа»:

- БЗ** – безопасная зона
- ВКС** – верхняя командная страховка
- ВСС** – верхняя судейская страховка
- ГСК** – Главная судейская коллегия
- ИСС** – индивидуальная страховочная система
- ИТО** – искусственная точка опоры
- КВ** – контрольное время
- КГ** – контрольный груз
- КЛ** – контрольная линия

| | |
|------------|---|
| КП | – контрольный пункт |
| ЛО | – линия ограничений |
| ОКВ | – общее контрольное время (контрольное время дистанции) |
| ОЗ | – опасная зона |
| ПКВ | – промежуточное контрольное время |
| ППС | – промежуточный пункт страховки |
| ПС | – пункт страховки |
| ПСК | – пункт страховки командный |
| ПСС | – перильная судейская страховка |
| ПФ | – зона промежуточного финиша |
| С | – зона старта |
| СП | – судейские перила |
| СС | – самостраховка |
| ССП | – судейские страховочные перила |
| СУ | – страховочное устройство |
| ТО | – точка опоры |
| ТП | – технический приём |
| Ф | – зона финиша |
| EN | – Европейские стандарты |

1.3. Дистанция

1.3.1 **Дистанция** – участок естественного и/или искусственного рельефа между зоной старта (С) и зоной финиша (Ф) включительно с комплексом судейского оборудования.

Преодоление дистанции заключается в прохождении группой (связкой) всех этапов, проложенных по разнообразным формам горного и/или искусственного горного рельефа (на скальном, ледовом, локально-водном, снежном, осыпном и т.д. рельефе), в заданном в Условиях порядке. Соревнования могут проводиться на дистанциях как с обязательными для прохождения маршрутами на этапах, так и с самостоятельным выбором маршрута или маршрутов на этапах.

На всех классах дистанций могут быть предусмотрены укороченные варианты.

Вся дистанция, за исключением переходов, С и Ф, является опасной зоной, если иное не оговорено в Условиях.

1.3.2 Дистанции соревнований могут в себя включать:

- этапы – см. п. 1.4.1. Например: подъём, спуск, траверс, переправа и т. п.;
- маршруты – см. п. 1.4.4. Например, несколько маршрутов подъёма на этапе «Подъём»;
- Блоки этапов – совокупность нескольких этапов.

Допускается логически обоснованное соединение специальных технических приёмов в одну дистанцию соревнований, нескольких отдельных этапов (блоков этапов) в одну общую дистанцию соревнований с прохождением её в установленное время с промежуточными финишами.

1.3.3 Дистанция считается пройденной, если при соблюдении Условий дистанции связка (группа) прошла все этапы дистанции от старта до финиша (промежуточного финиша). Все участники, контрольный груз, основное (командное) снаряжение находятся в зоне финиша или по заявлению капитана связки (группы) об отказе от снаряжения, при обязательном нахождении всех участников в зоне финиша или промежуточного финиша.

1.3.4 **Условия соревнований** должны содержать следующие сведения:

- общие сведения (дату и место проведения, состав группы (связки), характер маркировки, основной характер рельефа);
- основные параметры дистанции (класс, количество этапов, длина, набор высоты, ОКВ);
- условия прохождения этапов;
- протяженность каждого этапа, общую протяженность дистанции (в том числе длину переходов между этапами, если такое предусмотрено дистанцией);
- схему дистанции;
- требования к заполнению заявки по тактике.

Как правило, Условия состоят из двух частей:

а) общие условия – Условия проведения соревнований в целом, которые разрабатываются в том случае, если соревнования предусматривают прохождение нескольких дистанций;

б) условия прохождения дистанции – на каждую дистанцию.

1.3.5 **Схема дистанции** – схематический рисунок, который должен приблизительно воспроизводить взаимное расположение технических этапов относительно старта и финиша, протяжённость этапов, линии ограничения, очерёдность и направление прохождения этапов, номера или названия этапов, оборудование дистанции судейскими перилами и страховками,

оборудование ПС, требования по количеству ППС на маршрутах.

1.3.6 **Основной характер рельефа дистанции** – преобладающий характер рельефа (скальный, ледовый, локально-водный, снежный, осыпной и т.п.) на всей дистанции. Необходимо указывать основной характер рельефа в Положении или информационном бюллетене соревнований, а также в Условиях.

1.3.7 **Опасная зона** (далее – ОЗ) – часть дистанции, требующая наличия командной страховки или СС у участника связки (группы).

1.3.8 **Безопасная зона** (далее – БЗ) – часть дистанции, не требующая наличия командной страховки или СС у участника связки (группы), за исключением случаев, специально оговорённых в Условиях.

1.3.9 **Смотровая площадка** – площадка на дистанции, предназначенная для наблюдения зрителями за действиями участников соревнований. Места расположения смотровых площадок определяет ГСК. Проход на смотровую площадку может осуществляться как до начала, так и во время проведения соревнований на данной дистанции в сопровождении представителя судейской бригады или самостоятельно (по решению ГСК). Нахождение зрителей на участках дистанции вне смотровой площадки запрещено.

1.3.10 **Зона старта** (далее – С) – специальная часть дистанции, которая включает в себя: зону предстартовой проверки, коридор/коридоры старта, стартовый створ с КЛ старта и стартовый пункт страховки (ПС), с которого начинаются технические действия на этапе (дистанции). Обязательное оборудование старта: не менее двух хронометров/секундомеров, стенд информации. На стенде информации должны быть размещены следующие документы: Условия, схема дистанции, протокол совещания ГСК с представителями команд, стартовый протокол, таблицы штрафов за нарушения.

1.3.11 **Зона финиша** (далее – Ф) – специальная часть дистанции, которая включает в себя: финишный створ с КЛ финиша, коридор/коридоры финиша, ПС на финише этапа (дистанции), ограничения финишной площадки. Обязательное оборудование: не менее двух хронометров/секундомеров, синхронизированных между собой в момент старта, протокол финиша групп (связок).

1.3.12 **Технический приём** (далее – ТП) – действия участников группы (связки), направленные на прохождение этапа, не противоречащие Правилам и Условиям.

1.3.13 **Контрольный пункт** (далее – КП) – часть дистанции, отмаркированная посредством КЛ, обязательная для посещения участниками

связки (группы). КП, как правило, является частью этапа (блока этапов), а также может быть отдельным элементом дистанции.

1.3.14 Пункт страховки (далее – ПС) – совокупность петель из основной двойной верёвки, используемая (посредством отдельных ТО) для работы с верёвками, и командного снаряжения, используемого для организации и обеспечения участников связки (группы) командной страховкой, а также выполнения других технических приёмов, в соответствии с Условиями. ПС предоставляет судейская бригада или организуют участники группы (связки) в соответствии с Условиями. Способ крепления судейского ПС на естественном или искусственном рельефе должен обеспечивать безопасное прохождение этапа.

ПС, как правило, является частью этапа (блока этапов), а также может представлять собой отдельный элемент дистанции.

1.3.15 Характеристика судейских ПС, количество петель и их характеристики (одинарные или двойные), количество заглушенных судейских карабинов и наличие перил для командной само страховки обязательно указывается в Условиях. Одинарная петля, крюк и т.п. на ПС, организованном судьями, могут быть использованы только для одного участника, если иное не указано в Условиях. Петли из сдвоенной верёвки могут использоваться для закрепления любого количества элементов.

1.3.16 Посещением пункта (посещением КП, ПС) участником связки (группы) является касание любой частью тела КП (ПС) (касание участником перил само страховки на КП (ПС), петль на данном пункте, обозначенной области или другого участника группы (связки), находящегося на КП (ПС)).

Каждый КП дистанции обязателен для посещения всеми участниками, если иное не оговорено в Условиях.

1.3.17 Посещением пункта (КП, ПС) контрольным грузом (далее – КГ) считается:

- посещение пункта участником связки (группы), транспортирующим КГ;
- касание КГ участником связки (группы), находящимся на КП (ПС).

1.3.18 Судейское оборудование – комплекс судейского снаряжения и вспомогательного инвентаря, оговорённый в Условиях, обеспечивающий необходимую и безопасную работу связки (группы) на дистанции и работу судейской коллегии.

Все снаряжение на этапах/блоках этапов и отдельно расположенных ПС и КП, помимо судейского оборудования, участники связки (группы) устанавливают и снимают самостоятельно, если подобные действия на ПС

и КП предусмотрены в Условиях.

1.3.19 Линия ограничений (далее – ЛО) – часть судейского оборудования, представляющая собой выделяющийся на рельефе элемент дистанции, служащий для разграничения маршрутов, ниток этапов, переходов, БЗ и ОЗ, а также иных зон дистанции (этапов, блоков этапов), оговорённых в Условиях.

1.3.20 Подводящие перила – часть судейского оборудования, представляющая собой перила, используемые посредством уса самостраховки для выхода в БЗ или входа в неё, с целью предотвращения потери страховки.

1.3.21 Точка опоры (далее – ТО) – обозначенное судейской коллегией на рельефе удобное для использования под организацию ПС или ППС место или предоставленное судейское оборудование (петля, крюк, карабин и т.п.), служащее для использования в качестве ПС, оборудования ПС, организации страховки/самостраховки, крепления перил и т.п.

При наличии судейского ПС под ТО подразумеваются точки опоры, закреплённые на ПС. Кроме того, в Условиях могут быть предусмотрены дополнительные ТО для выполнения специально оговорённых действий.

При организации командного ПС работа соответствующих ТО регламентируется Условиями.

1.3.22 Искусственная точка опоры (далее – ИТО) – организуемая силами связки (группы) ТО с подключенным вспомогательным оборудованием (лесенки, верёвки и др.), используемая для прохождения сложных участков рельефа (как правило, на подъёмах), где движение свободным лазанием затруднено или невозможно.

1.3.23 Переход – часть дистанции, соединяющая отдельные этапы или блоки этапов и предназначенная для перемещения по дистанции без использования ТП. Время, затраченное на переход, во время прохождения дистанции не входит.

1.3.24 Обратное движение по дистанции – прохождение участниками связки (группы) дистанции в обратном направлении.

Участки дистанции, на которых обратное движение запрещено, оговариваются в Условиях.

1.3.25 Снятие с дистанции (этапа) – штрафная санкция, применяемая на основании Правил. Решение о снятии с дистанции принимается Главным судьёй соревнований или заместителем главного судьи по судейству. При объявлении решения о снятии с дистанции (этапа) группа (связка) обязана прекратить движение по дистанции и освободить дистанцию (этап) по кратчайшему безопасному пути.

1.4. Этап

1.4.1 **Этап** – часть дистанции, на которой участники группы (связки) выполняют технические действия по преодолению препятствия. Этап считается пройденным, если до истечения КВ этапа группа (связка) находится на конечном ПС этапа и всё оборудование технического этапа освобождено от специального снаряжения связки (группы), если иное специально не оговорено в Условиях. В случае если до истечения КВ этапа участники связки (группы) не выполнили Условия прохождения этапа, она наказывается штрафом по тактике в соответствии с Условиями (см. п. 6.5.8).

Блок этапов – комбинация двух и более этапов.

1.4.2 **Оборудование этапа** – см. п. 1.3.18 (судейское оборудование).

1.4.3 **Условия прохождения этапа** – раздел Условий, содержащий следующие сведения:

- название этапа;
- КВ;
- параметры этапа;
- оборудование этапа;
- требования к действиям участников группы (связки);
- схему этапа.

1.4.4 **Маршрут** – часть этапа, соединяющая начальный ПС этапа с конечным, обязательная для прохождения всеми участниками связки (группы) или определённым количеством участников связки (группы). Прохождение этапа может осуществляться по одному или нескольким вариантам (маршрутам). Количество маршрутов и обязательное число участников связки (группы), проходящих каждый маршрут, оговаривается в Условиях.

1.4.5 **Началом прохождения этапа считается:**

- снятие участника связки (группы), идущего первым, с самостраховки на начальном ПС этапа;
- пересечение стартовой КЛ (выход из зоны старта) первого участника связки (группы) по команде судьи.

1.4.6 **Окончанием прохождения этапа считается** постановка на самостраховку последнего участника (или конкретного участника, оговорённого в Условиях) связки (группы) в конечный ПС этапа.

1.4.7. **Началом движения на маршруте** считается вход участника, начавшего движение на этапе в пределах ЛО, ограничивающей конкретный маршрут на этапе.

1.4.8 **Окончанием движения на маршруте** считается постановка участника на СС на конечном ПС маршрута, если иное не оговорено в Условиях.

1.5. *Время*

1.5.1 **Общее контрольное время дистанции (этапа)** (далее – ОКВ) – заданный промежуток времени для прохождения дистанции (этапа). ОКВ засекается с момента старта на дистанции (начала работы на этапе) связки (группы). Если связка (группа) превысила ОКВ дистанции (этапа), она освобождает дистанцию (этап) по кратчайшему безопасному пути.

1.5.2 **Промежуточное контрольное время** (далее – ПКВ) – заданный промежуток времени для прохождения части дистанции, оговорённой Условиями.

Если по истечении ПКВ связка (группа) или конкретный участник связки (группы), оговорённый в Условиях, не успела закончить работу на этапе, на котором было установлено ПКВ, связка (группа) заканчивает работу на дистанции на конечном КП (ПС) данного этапа. Связка (группа), не уложившаяся в ПКВ, к дальнейшему прохождению дистанции не допускается и освобождает дистанцию (этап) по кратчайшему безопасному пути.

1.5.3 **Время старта** – время начала работы первого участника связки (группы) на дистанции (см. п. 5 «Процедура старта и финиша»).

1.5.4 **Время финиша** – время, когда все участники группы (связки), весь КГ и всё основное (командное) снаряжение пересекли линию финиша (промежуточного финиша) в соответствии с Условиями (см. п. 5 «Процедура старта и финиша»). При этом всё основное снаряжение связки (группы) должно быть отключено от судейского оборудования на дистанции и доставлено в зону ограничения финишного КП этапа, если иное не оговорено в Условиях.

1.5.5 **Отсечка** – промежуток времени, в течение которого участник не имеет права осуществлять какие-либо действия, направленные на подготовку к выполнению ТП. Отсечка даётся, если вновь прибывшая на этап группа (связка) не имеет возможности начать его прохождение по независящим от них причинам.

Отсечка включается и выключается по решению старшего судьи этапа. О включении/выключении времени отсечки группа (связка) предупреждается за 10 секунд до включения/выключения отсечки. Время отсечки выключается по решению старшего судьи этапа. Во время отсечки участники связки (группы) могут использовать ВКС, ПСС, ПС и любые ТО для опоры, в т.ч. за ограничением.

1.5.6. **Время прохождения дистанции** – сумма времён прохождения этапов (блоков этапов) дистанции от старта до финиша, за вычетом отсечек.

1.6. *Снаряжение*

1.6.1 **Основное (командное и личное) снаряжение** – любое снаряжение (согласно п. 3 «Требования к снаряжению»), взятое участниками группы (связки) на дистанцию для выполнения ТП. Всё основное снаряжение участники группы (связки) транспортируют от старта до финиша последовательно через все этапы (за исключением специально оговорённых в Условиях).

1.6.2 Всё основное снаряжение группы (связки) проходит техническую комиссию. По её итогам составляется акт проверки снаряжения. Использование на дистанции снаряжения, не допущенного технической комиссией, запрещается.

1.6.3 **Потерянным считается снаряжение**, которое по окончании ОКВ дистанции (этапа) какой-либо своей частью находится на дистанции или осталось подключённым к судейскому оборудованию, или вышло за пределы дистанции.

Участники группы (связки) имеют право забрать (вернуть) снаряжение с дистанции до окончания ОКВ дистанции (этапа), любым способом, не противоречащим Условиям и данной части Правил.

1.6.4 **Декларация** – документ, включающий в себя список основного снаряжения. Декларация заполняется до старта и сдаётся при прохождении предстартовой проверки. Проверка соответствия количества заявленного снаряжения фактическому может производиться в зоне старта, финиша и на дистанции. Декларация заполняется, если это оговорено в Условиях.

2. *ТРЕБОВАНИЯ К УЧАСТНИКАМ*

2.1. Минимальные возраст и спортивная квалификация участников должны соответствовать требованиям таблицы 1.

Таблица 1

| Класс дистанции | Возраст участников (лет) | Спортивная квалификация (не ниже) |
|------------------------|---------------------------------|--|
| 1 | 10 и старше | - |
| 2 | 10 и старше | - |
| 3 | 13 и старше | 3 (1 юношеский спортивный разряд) |
| 4 | 15 – 18 | 2 |
| | 19 и старше | 3* |
| 5 | 16 – 18 | 1 |
| | 19 и старше | 2** |
| 6 | 18 и старше | 1 |

* Необходим подтвержденный опыт участия в соревнованиях на дистанции 3 класса.

** Необходим подтвержденный опыт участия в соревнованиях на дистанции 4 класса.

2.2. Официальные соревнования проводятся по возрастным группам. Возрастные группы, в которых могут проводиться соревнования, указаны в таблице 2.

Таблица 2

| Возрастная группа | Возраст участника (лет) |
|--------------------------|--------------------------------|
| Мальчики/девочки | 10 – 13 |
| Юноши/девушки | 14 – 15 |
| Юниоры/юниорки | 16 – 21 |
| Юниоры/юниорки | 17 – 25* |
| Мужчины/женщины | 22 и старше |

* - Всемирная универсиада, первенство мира среди студентов, всероссийская универсиада, всероссийские спортивные соревнования среди студентов, включенные в ЕКП, а также другие официальные спортивные соревнования среди студентов проводятся в возрастной группе «юниоры/юниорки (17-25 лет)».

2.3. Соревнования в возрастной группе «юниоры/юниорки (17-25 лет)» могут проводиться на дистанциях не выше 4 класса.

2.4. Для участия в спортивных соревнованиях спортсмен должен достичь установленного возраста в календарный год проведения спортивных соревнований.

2.5. На всех соревнованиях, кроме первенства России, спортсмены возрастных групп «мальчики/девочки», «юноши/девушки», «юниоры/юниорки» имеют право принимать участие в следующей старшей возрастной группе, если это не противоречит требованиям таблицы 1.

2.6. Спортсмены старшей возрастной группы не имеют права участвовать в соревнованиях в младших возрастных группах.

2.7. Возрастные группы, по которым проводятся соревнования, и количество мужчин и женщин в связках и группах определяется Положением о соревнованиях в соответствии с Правилами.

2.8. В возрастной группе «юниоры/юниорки (17-25 лет)» проводятся только официальные спортивные соревнования среди студентов. При выполнении требований п. 2.5 данная возрастная группа не учитывается.

3. ТРЕБОВАНИЯ К СНАРЯЖЕНИЮ

3.1. Основные требования

3.1.1 Ответственность за используемое основное (командное) и личное снаряжение несут участники и представитель команды. Снаряжение должно быть допущено к применению на соревнованиях технической комиссией в соответствии с требованиями п.п. 3.2-3.10.

3.1.2 Разрешается использовать снаряжение фирм-изготовителей спортивного и туристского снаряжения, имеющих лицензию на производство данной продукции и снабжающих свою продукцию паспортом изделия, сертификатом соответствия и другими сопроводительными документами, регламентирующим применение данного снаряжения.

3.1.3 Снаряжение разрешается использовать только по назначению, указанному в Паспорте. В случае отсутствия Паспорта решение о возможности использования снаряжения принимает техническая комиссия.

3.1.4 Снаряжение должно быть полностью исправным. При наличии незначительного износа снаряжения решение о возможности его эксплуатации принимает техническая комиссия.

3.1.5 В конструкции снаряжения не должно быть внесено самодельных изменений, снижающих степень безопасности его использования.

3.2. Верёвки

3.2.1 Для организации страховки, перил и сопровождения, а также снятия перил применяются *только* основные верёвки диаметром не менее 9 мм. Динамические верёвки должны соответствовать требованиям Международного союза альпинистских ассоциаций (International Climbing and Mountaineering Federation, далее – UIAA) и EN 892, статические – EN 1891. Верёвки типа **A** имеют более высокую статическую и динамическую прочность. В соответствии с требованиями EN 1891 верёвки группы **A** должны иметь статическую прочность не менее 22 кН, верёвки группы **B** – не менее 18 кН.

3.2.2 Двойной верёвкой является:

- сдвоенная (т.е. сложенная вдвое), разделённая соответствующим узлом и имеющая во всех нагружаемых сечениях две ветви;
- две отдельные верёвки.

3.2.3 Верёвка не должна иметь повреждений оплётки и прядей. Если в ходе прохождения дистанции верёвке нанесено повреждение (перебит сердечник, сорвана оплётка и т. п.), её эксплуатация может быть продолжена после блокировки повреждённого участка с помощью узла.

3.2.4 На верёвках, предъявляемых технической комиссии, не должно быть наклеек и т.п., затрудняющих проверку их целостности.

3.2.5 Использование строп и тесьмы вместо основных верёвок для применения по пункту 3.2.1 запрещено.

3.2.6 Участникам группы (связки) при прохождении этапа запрещается разрезать узлы и обрезать верёвки.

3.3. Устройства

Карабины

3.3.1 Для работы со страховочными, перильными верёвками и для самостраховки участников могут применяться только сертифицированные (соответствующими альпинистскими организациями, например, UIAA и др.) карабины с муфтами, имеющие разрывное усилие по основной оси не менее 2200 кг (22 кН), поперечное (перпендикулярное муфте) – не менее 600 кг (6 кН), не имеющие каких-либо доработок и повреждений, могущих снизить их прочность.

3.3.2 Карабины, имеющие износ в рабочем сечении более 10 %, а также имеющие неисправные пружины защёлки или муфты, к использованию не допускаются.

3.3.3 При использовании карабинов для выполнения ТП по п. 3.3.1 защёлка карабина должна быть заблокирована по предписанию фирмы изготовителя.

3.3.4 Использовать карабины без муфт, предназначенные фирмой изготовителем специально для этих целей, допускается только:

- в оттяжках, используемых на ППС;
- для транспортировки снаряжения и контрольного груза;
- для других вспомогательных целей, не влияющих на безопасность.

Специальное снаряжение

3.3.5. Фиксирующими устройствами, применяемыми на основных верёвках, являются схватывающие узлы или зажимы закрытого типа, не повреждающие верёвку и предназначенные для использования в этих целях производителями в соответствии с инструкциями по эксплуатации, и должны отвечать требованиям. Карабины с автоматическим фиксированием муфты надвигом без вращения, не отвечающие п. 4.1.4 ГОСТ Р ЕН 362-2008, запрещены для использования в системах страховки и самостраховки, в спусковых и подъёмных системах, на усах самостраховки, на ПС и накопителях.

3.3.6 Блоки, используемые для организации полиспастов и движения людей по перилам, должны иметь разрывную нагрузку не менее 1500 кг (15 кН).

3.3.7 Блоки, используемые для движения людей, должны иметь конструкцию, исключающую попадание рук под шкивы.

3.3.8 При использовании блоков для движения людей должно быть соблюдено условие: в случае развала конструкции движущийся участник должен остаться подключенным к перилам через отдельный карабин.

3.3.9 Всё нестандартное снаряжение, используемое в системах транспортировки участника или натяжения переправ, должно быть продублировано стандартным снаряжением. Применение самосбрасывающихся элементов и саморазвязывающихся узлов запрещено, если иное специально не оговорено в Условиях.

3.3.10 Суммарное количество шкивов на полиспасте не должно превышать 4 штук.

3.3.11 Натяжение полиспастов должно производиться верёвкой, отвечающей требованиям п. 3.2.1.

Оттяжки и лесенки

3.3.12 Для преодоления дистанции и организации ИТО допускается использовать оттяжки длиной не более 0,5 м и лесенки не более 1,5 м, отвечающие требованиям п. 3.1.

Петли

3.3.13 Петли, используемые для организации ТО, должны быть изготовлены из основной верёвки (п. 3.2.1) или быть готовым изделием, рекомендованным фирмой изготовителем для этих целей.

Скальные и ледовые крючья, закладные изделия

3.3.14 При прохождении дистанции и для организации ИТО допускается использовать скальные и ледовые крючья, закладные элементы, отвечающие требованиям п. 3.1

3.3.15 Возможность использования для ИТО других конструкций определяется заместителем Главного судьи по безопасности, исходя из конкретных параметров этапа.

3.4. Индивидуальные страховочные системы (ИСС)

3.4.1 К использованию допускаются сертифицированные ИСС (отвечающие ГОСТ Р ЕН 362-2008) (п. 3.1), охватывающие бёдра, пояс и грудь участника. Они могут быть как цельные, так и состоящие из отдельных частей – беседки и грудного пояса, которые соединяются на груди участника отрезком основной верёвки или специальной сертифицированной стропой, или специальным карабином, имеющим прочность во всех направлениях не менее 2200 кг (22 кН).

3.4.2 Точка крепления к ИСС должна располагаться на передней части ИСС. На точке крепления закрепляются средства подъёма и спуска по верёвке, средства подвески на навесной переправе, личная самостраховка участника, страховка и сопровождение. Страховка, судейская страховка и сопровождение подключаются к грудному поясу ИСС на отдельные карабины (п.п. 3.3.1 – 3.3.3).

Подключение страховки при переправах через водную преграду осуществляется в боковую часть грудного пояса ИСС «скользящими» карабинами (п.п. 3.3.1 – 3.3.3). В висе, на любом из перечисленных средств или страховок, участник должен располагаться в ИСС в положении «сидя», не опрокидываясь, даже при транспортировке участником КГ или основного специального снаряжения.

3.5. *Самостраховка*

3.5.1 Ус самостраховки должен быть выполнен из основной верёвки (п. 3.2.1) или являться готовым изделием, рекомендованным фирмой-изготовителем.

3.5.2 Длина короткого уса самостраховки должна быть такой, чтобы при зависании участник дотягивался запястьем до карабина или другого устройства на конце уса. Длинный ус не должен быть более 1,5 метров.

3.5.3 Ус самостраховки регулируемой длины может изменяться применительно к условиям работы от минимальной до максимальной. Регулировка длины уса самостраховки производится рекомендованным для данных целей снаряжением, закреплённым на передней части ИСС участника.

3.5.4 Ус самостраховки крепится в точку крепления к ИСС посредством узла, карабина (п.п. 3.3.1 – 3.3.3), или составляет одно целое с блокировкой.

3.6. *Каска*

3.6.1 При прохождении дистанции участник обязан постоянно находиться в каске. Разрешено использование только сертифицированных касок, соответствующих ГОСТ EN 397-2012.

3.6.2 Каска должна быть оборудована амортизирующим вкладышем, надёжным приспособлением для крепления на голове и шнуром, закреплённым на ИСС, исключающим потерю каски участником.

3.6.3 На каске каждого участника должен быть нанесено два собственных номера. Номера наносятся арабскими цифрами с диаметральной расположением на каске, резко отличающимся от неё цветом, и должны легко считываться на расстоянии до 10 м. На каске капитана команды должен быть отличительный знак «К».

3.7. *Ледовый инструмент*

3.7.1 При прохождении дистанции на снежно-ледовом рельефе для организации ТО и ИТО допускается использовать ледорубы, айсбайли, айс-фи-фи и другой ледовый инструмент, предназначенный фирмой-производителем для этих целей.

3.7.2. **Ледобур** – устройство для организации ТО и ПС на ледовом склоне или тонком льду. Диаметр ледоруба должен быть не менее 20 мм. Длина рабочей зоны (резьбы) ледобура – не менее 80 мм. При организации перил, страховки и само страховки ледобур должен вкручиваться не менее чем на глубину резьбы. Серьга ледобура должна быть подвижной и перемещаться по телу ледобура до зоны вкручивания.

3.8. *Кошки*

3.8.1. При прохождении дистанции на снежно-ледовом рельефе используются альпинистские кошки с жестким, полужестким или универсальным креплением. Количество зубьев на кошках не регламентируется.

3.8.2. Недопустимо участнику вставать в кошках на элементы судейского оборудования: верёвки, петли, стропы и т.п.

3.9. *Рукавицы или перчатки*

3.9.1 Рукавицы или перчатки должны быть изготовлены из плотного материала и не иметь повреждений рабочей поверхности. Решение о возможности использования перчаток (рукавиц), не имеющих соответствующих документов, принимает техническая комиссия.

3.9.2 Участник обязан находиться в рукавицах или перчатках при выполнении следующих ТП:

- спуск по перилам;
- выполнение страховки в зависимости от Условий;
- спуск по наклонной навесной переправе.

3.10. *Одежда участника*

Одежда участников должна соответствовать погодным условиям соревнований. Локти и колени должны быть всегда защищены.

3.11. *Узлы*

3.11.1 Применяемые для выполнения технических приёмов основные узлы рекомендуется выбирать из перечня, представленного в приложении 2.

3.11.2 Каждый узел должен использоваться в соответствии с его предназначением и нагружаться согласно рекомендациям по его применению.

3.11.3 Узлы не должны иметь перекрученных прядей, рисунки должны соответствовать изображениям, указанным в приложении 2.

3.12. Командные пункты страховки

Командные пункты страховки – ПС, организованные участниками связки (группы).

3.12.1 В случаях, когда в соответствии с Условиями участники группы (связки) обязаны организовать в указанных судьейской коллегией местах командные пункты страховки, данные пункты должны быть заблокированы с судьейским ПС.

3.12.2 В качестве материала для оборудования командных пунктов страховки может применяться основная верёвка (см. п. 3.2) или сертифицированные страховочные петли.

3.13. Контрольный груз

3.13.1 Вес КГ определяется в Условиях. КГ выдаётся участникам группы (связки) судьейской коллегией.

3.13.2 КГ транспортируется в рюкзаках отдельно от снаряжения. Запрещается транспортировать рюкзаки с КГ внутри рюкзаков со снаряжением.

3.13.3 Подъём рюкзаков с КГ осуществляется любым способом, спуск и траверс только на участниках, если иное не оговорено в Условиях. Транспортировка КГ на любых видах переправ осуществляется отдельно от участника с обеспечением соответствующего сопровождения (см. п. 7.13).

3.13.4 Открывать рюкзак с КГ или оставлять его (как и рюкзак со снаряжением) незастрахованным в ОЗ дистанции не допускается, за исключением мест, специально оговорённых в Условиях.

4. ДИСТАНЦИИ СОРЕВНОВАНИЙ

4.1. Перечень видов дистанции

4.1.1 Соревнования заключаются в прохождении спортивной дистанции, проложенной по разнообразным формам горного и искусственного рельефа (скальном, ледовом, снежном, осыпном, локально-водном и т.д.).

4.1.2 Соревнования проводятся в следующих дисциплинах:

- дистанция – горная – группа (0840211411Я);
- дистанция – горная – связка (0840101411Я).

4.1.3 Дистанция может включать участки с различным характером рельефа и может быть проложена на одном или нескольких обособлено расположенных полигонах с переходами между полигонами.

Допускается соединение в одну дистанцию соревнований нескольких отдельных этапов (блоков этапов) с прохождением их в установленное время с промежуточными финишами.

4.2. *Классификация дистанций*

4.2.1 Класс дистанции определяется параметрами, указанными в таблицах 3 и 4.

4.2.2 Протяжённостью дистанции является сумма расстояний между ПС на старте этапа и ПС на финише этапа, измеренных по кратчайшему маршруту движения группы (связки) через все КП (ПС) от старта до финиша этапа. В протяженность не входит переход между этапами.

4.2.3 Протяженность этапа определяется как расстояние между условными серединами начального и конечного КП (ПС) (если для организации навесной переправы предоставлены отдельные ТО – расстояние между ТО). Длиной этапа при самостоятельной организации командных ПС с использованием крючьев, закладок и т.п. является расстояние между условными серединами зон, предназначенных для организации ПС.

4.2.4 Перепад высот (ΔH) этапа подъём/спуск определяется как сумма расстояний по вертикали от уровня начала этапа (начального ПС (КП)) до уровня окончания этапа (конечного ПС(КП)). При проведении соревнований на одной дистанции суммирование высот подъёма на отдельных определяющих этапах допускается не более 3 раз.

4.2.5 Крутизна склона (α) определяется как средний уклон склона в зоне технического действия (подъёма или спуска) группы (связки), образуемый направлением склона с горизонтальной плоскостью. Для навесной переправы это угол наклона перил навесной переправы относительно горизонтальной плоскости со стартового ПС этапа.

4.2.6 В зависимости от рельефа, природных факторов и других причин параметры отдельных определяющих препятствий могут отличаться от значений, указанных в таблице 3, но не более чем на 20 %.

4.2.7. Окончательное определение класса дистанции осуществляется судьёй-инспектором.

Таблица 3

Параметры дистанций

| Класс дистанции | Минимальная протяженность, м | Минимальный набор элементов | Минимальный перепад высот, м | Крутизна определяющих препятствий не менее, % | Краткая характеристика сложных участков рельефа, технических приёмов |
|-----------------|------------------------------|---|------------------------------|---|---|
| 6 | 120 | подъём, спуск, траверс, переправа | 50 | 80 | <i>Для скального рельефа:</i> сложное лазание, уровень маршрута от 6а до 7а (французская классификация, далее – ФК), возможно прохождение карнизов или участков с отрицательной крутизной, использование искусственных точек опоры (далее – ИТО) на спусках, преодоление нависающих участков, крутизной 120 – 150° или козырьков. |
| | | | | | <i>Для ледового рельефа:</i> подъём на передних зубьях кошек, прохождение нависающих участков (120-150°). Необходимость использования специальных ледовых инструментов и ледобуров в качестве ИТО. |
| | | | | | <i>Организация специальных технических приёмов:</i> транспортировка участника различными способами по разнообразному рельефу. Работа на неудобных ограниченных площадках. Возможна работа с пунктов на отвесах и нависаниях. |
| 5 | 100 | подъём, траверс, спуск, переправа. | 40 | 70 | <i>Для скального рельефа:</i> сложное лазание, уровень маршрута от 5а до 6а+ (ФК), возможно с прохождением участков с отрицательной крутизной, использование ИТО. |

| Класс дистанции | Минимальная протяженность, м | Минимальный набор элементов | Минимальный перепад высот, м | Крутизна определяющих препятствий не менее, % | Краткая характеристика сложных участков рельефа, технических приёмов |
|-----------------|------------------------------|--------------------------------------|------------------------------|---|---|
| | | | | | <p><i>Для ледового рельефа:</i> подъём на передних зубьях кошек, прохождение отвесных или нависающих участков. Необходимость использования специальных ледовых инструментов, ИТО.</p> <p><i>Организация специальных технических приёмов:</i> транспортировка участника различными способами по разнообразному рельефу. Работа на неудобных локальных площадках. Возможны сложные перестёжки транспортируемого в висе.</p> |
| 4 | 80 | подъём, спуск, траверс или переправа | 30 | 60 | <p><i>Для скального рельефа:</i> уровень маршрута до 5b (ФК), возможно использование ИТО.</p> |
| | | | | | <p><i>Для ледового рельефа:</i> подъём на передних зубьях кошек (до 70% пути), стенка 5-7 м, 70-80°.</p> |
| | | | | | <p><i>Организация специальных технических приёмов:</i> транспортировка участника различными способами по разнообразному рельефу. Работа на удобных локальных площадках.</p> |
| 3 | 60 | подъём, спуск, траверс или переправа | 30 | 50 | <p><i>Для скального рельефа:</i> более 30% подъёма с неудобными зацепками, опорами на трении, стенки 3-5 м, 60-70°, неудобные полки в пунктах страховки.</p> |
| | | | | | <p><i>Для ледового рельефа:</i> стенки по 3-5 м, 60-70° подъём на передних зубьях кошек до 60% пути.</p> |
| | | | | | <p><i>Организация специальных технических приёмов:</i> спуск, подъём и транспортировка участника</p> |

| Класс дистанции | Минимальная протяженность, м | Минимальный набор элементов | Минимальный перепад высот, м | Крутизна определяющих препятствий не менее, % | Краткая характеристика сложных участков рельефа, технических приёмов |
|-----------------|------------------------------|--------------------------------------|------------------------------|---|---|
| | | | | | различными способами по разнообразному рельефу. |
| 2 | 40 | подъём, спуск, траверс или переправа | 20 | 45 | <i>Для скального рельефа:</i> отдельные участки (20%) с неудобными зацепками, стенка 2-3 м, 50-60°, удобные, но ограниченные полки в пунктах страховки. |
| | | | | | <i>Для снежно-ледового рельефа:</i> подъём и спуск в кошках по склону 10-15 м, 40-45°, взаимодействие связок |
| | | | | | <i>Организация специальных технических приёмов:</i> извлечение участника из трещины или спуск по склону. |
| 1 | 30 | подъём, спуск, траверс или переправа | 15 | 45 | <i>Для скального рельефа:</i> удобные зацепки и полки в пунктах страховки. |
| | | | | | <i>Для снежно-ледового рельефа:</i> Подъём, спуск по ступеням, движение в связках. |

4.3. Постановка дистанций

4.3.1 Дистанция должна быть спланирована так, чтобы было соблюдено равенство условий борьбы для всех участников.

4.3.2 Рекомендованные параметры и технические приёмы для дистанций различных классов указаны в таблице 4.

Таблица 4

Перечень выполняемых технических приёмов, параметры этапов и их характеристики

| Название Этапа | Класс дистанции | | | | | |
|------------------------------|---|--|---|--|--|--|
| | 1 | 2 | 3 | 4 | 5 | 6 |
| Траверс | Перила судейские, самостраховка L=5-10 м | Перила судейские, самостраховка L= 10-15 м | Организация перил, самостраховка L= 10-15 м | Организация перил, самостраховка L= 15-20 м | Организация перил, самостраховка; L=20-25 м | Организация перил, самостраховка; L=25-30 м |
| Подъём скальный | Перила судейские, самостраховка; Свободное лазание с судейской страховкой L=10-15 м, | Перила судейские, самостраховка; Свободное лазание с судейской страховкой L= 15-20 м, | Организация перил, более 30% с неудобными зацепками, стенки 3-5м, 60- 70 градусов L= 15-20 м, судейские ППС | Организация перил, возможна нижняя командная страховка, уровень маршрута до 5b, возможно использование ИТО L= 20-25 м, Командные ППС | Организация перил, возможна нижняя командная страховка уровень маршрута от 5а до 6а+, возможно с прохождением участков с отрицательной крутизной, использование ИТО L= 25-35 м, Подъём по крутонаклонным перилам | Организация перил, Возможна нижняя командная страховка уровень маршрута от 6а до 7а, возможно прохож- дение карнизов или участков с отрица- тельной крутизной, использование ИТО, на спусках преодоление нависаний и козырьков L = 35-50 м, Подъём по крутонаклонным перилам |
| Подъём снежно- ледовый | -Перила судейские, самостраховка, -Подъём по ступеням, движение в связках | -Перила судейские, самостраховка, -Движение в кошках, взаимодействи е связок | Организация перил, стенки 3-5м, подъём на передних зубьях кошек до 50% подъёма | Организация перил, Стенки 5-7м, подъём на передних зубьях кошек до 70% подъёма L= 20-25 м, | Организация перил, подъём на передних зубьях кошек, прохождение отвесных или нависающих участков, использование | Организация перил, подъём на передних зубьях кошек, прохождение нависающих участков (120-150°), использование |

| Название Этапа | Класс дистанции | | | | | |
|--|--|--|---|--|--|---|
| | 1 | 2 | 3 | 4 | 5 | 6 |
| | L=10-15 м | L= 15-20 м, Командные ППС | L= 15-20 м, Командные ППС | Командные ППС | специальных ледовых инструментов, ИТО L= 25-35 м, Подъём по крутонаклонным перилам | специальных ледовых инструментов, ледобуров, ИТО L= 35-50 м, Подъём по крутонаклонным перилам |
| Спуск | Перила судейские, самостраховка; L=10-15 м, | Организация перил, L= 15-20 м | Организация перил, L= 15-20 м, Спуск через бергшруд | Организация перил, возможно наращивание L= 20-25 м | Организация перил, возможно наращивание, наклонный спуск L= 25-35 м | Организация перил, возможно наращивание, наклонный спуск L = 35-50 м |
| Навесная переправа | Судейские перила, самостраховка, сопровождение L=10-15 м | Судейские перила, самостраховка, сопровождение L=15-20 м | Организация перил, самостраховка, сопровождение L=20-25 м | Организация перил, самостраховка, сопровождение L=25-30 м | Организация перил, самостраховка, сопровождение L=35-40 м | Организация перил, самостраховка, сопровождение L=35-40 м |
| Спуск по наклонной навесной переправе (20-30)/ крутонаклон- ная переправа (40-80) | - | Судейские перила, самостраховка, сопровождение L=10-20 м | Организация перил, L=10-20 м | Организация перил, L=20-25 м, Крутонаклонная переправа | Организация перил, самостраховка, сопровождение L=25-35 м, Крутонаклонная переправа | Организация перил, L=35-50 м, Крутонаклонная переправа |
| Подъём по наклонной навесной переправе | - | - | Судейские перила, самостраховка, сопровождение L=10-20 м | Организация перил, L=20-25 м, Крутонаклонная переправа | Организация перил, самостраховка, сопровождение L=25-40 м, Крутонаклонная переправа | Организация перил, L=35-50 м, Крутонаклонная переправа |

| Название Этапа | Класс дистанции | | | | | |
|---|-----------------|--|--|--|---|--|
| | 1 | 2 | 3 | 4 | 5 | 6 |
| Маятник | - | - | - | Судейские перила, самостраховка, сопровождение Н=10-15 м, L=3-5 м | Организация перил, самостраховка, сопровождение Н=15-25м, L=5-10 м | Организация перил, самостраховка, сопровождение Н=25-35 м, L=8-15 м |
| Транспорти- ровка неработающе го участника | - | Спуск, подъём судейского манекена L=10-15 м | Спуск, подъём участника различными способами по разнообразному рельефу L=10-20 м | Транспортировка участника различными способами по разнообразному рельефу. Работа на удобных локальных площадках L=20-25 м, Транспортировка на сопровождающем | Транспортировка участника различными способами по разнообразному рельефу. Работа на неудобных локальных площадках. Возможны сложные перестёжки транспортируемого в весе L=25-40 м, Транспортировка на сопровождающем | Транспортировка участника различными способами по разнообразному рельефу. Работа на неудобных ограниченных площадках. Возможна работа с пунктов на отвесах и нависаниях L=35-50 м, Транспортировка на сопровождающем |

4.3.3 Предполагаемое (рекомендуемое) время прохождения дистанции победителем в зависимости от класса и количества участников указаны в таблице 5.

Таблица 5

| Кол-во человек | Класс дистанции и ориентировочное время прохождения в мин. | | | | | |
|----------------|--|----|----|----|----|----|
| | 6 | 5 | 4 | 3 | 2 | 1 |
| 2 | 50 | 35 | 25 | 12 | 10 | 8 |
| 3 | 60 | 45 | 35 | 20 | 15 | 10 |
| 4 | 70 | 60 | 40 | 25 | 18 | 12 |
| 5 | 75 | 65 | 45 | 30 | 20 | 15 |
| 6 | 80 | 70 | 50 | 30 | 20 | 15 |

4.4. Прохождение дистанции

4.4.1 Прохождение дистанции соревнований по п. 1.3.3.

4.4.2 Особенности прохождения дистанции, старта и финиша оговариваются в Условиях и разъясняются при демонстрации (показе) дистанции или отдельных её этапов (маршрутов, блоков). Условия и схема дистанции с указанием границ дистанции, места старта и финиша, зон ограничений, контрольных пунктов, пунктов страховки, пунктов смены ведущего и т. п. доводятся до сведения представителей команд письменно до показа и разъяснения дистанции. Разъяснения по прохождению дистанции являются дополнением к Условиям и фиксируются в протоколе показа, который должен быть опубликован на стенде информации не позднее, чем за 30 минут до старта первой связки (группы).

4.4.3 Группа (связка), готовая для прохождения дистанции, должна явиться к судье при участниках на предстартовую проверку в соответствии с п. 5.2.1.

4.4.4 На предстартовую проверку снаряжения (см. п. 5.2.1) предоставляется определённое время, зависящее от занятости дистанции, но не менее указанного в п. 5.2.1.1.

4.4.5 Посещение пункта КП (ПС) определяется по п. 1.3.16.

4.4.6 Прохождение КГ, основного и командного снаряжения через КП (ПС) определяется в п.п. 1.3.16 и 1.3.17.

4.4.7 Запрещается одновременное движение на одном маршруте двух и более участников, если иное не оговорено в Условиях.

4.4.8 Финиш на дистанции по п. 5.4.

4.5. Обеспечение безопасности при подготовке дистанции

4.5.1 Участок рельефа, используемый для оборудования дистанции, не должен находиться в месте, опасном из-за возможности обвалов, лавин, камнепадов, селевых потоков, наличия скрытых трещин и др. Участок

должен быть тщательно очищен от свободно лежащих или непрочны закреплённых предметов (камней, кусков льда и др.), а в случае невозможности их удаления вокруг них должна быть установлена зона ограничения в виде замкнутой линии. Участок реки, выбранный для оборудования дистанции, должен иметь безопасные подходы к месту переправы.

4.5.2 Места старта и финиша и предстартовая зона должны иметь достаточные размеры для размещения участников с КГ, основным (командным) снаряжением.

4.5.3 Пункты страховки и само страховки, закрепления и наращивания верёвки, организации спуска, «маятника» и др. оборудуются на дистанции судьями, если иное не оговорено в Условиях.

4.5.4 Все судьи на дистанции должны находиться в касках и должны быть обеспечены само страховкой или страховочными перилами.

4.5.5 При проведении соревнования на высоте более 3000 метров дополнительные требования к участникам по высотной акклиматизации должны быть оговорены в Положении.

4.6. *Официальная тренировка*

4.6.1 Спортсменам и персоналу команды должна быть предоставлена возможность и условия для подготовки к соревнованиям. С этой целью ГСК должна назначить официальное время тренировки и пробного прохождения дистанции на соседних скальных массивах, аналогичных тому участку, где проводятся основные соревнования.

4.6.2 Главный судья соревнований, по согласованию со Старшим судьёй-инспектором, может закрыть весь полигон или его участки либо ограничить время официальной тренировки.

4.6.3 Официальная тренировка – это время, в которое ГСК должна предоставить спортсменам право провести тренировку на месте проведения соревнования, причем на официальной тренировке этапы дистанции должны быть подготовлены таким же образом, как и на соревновании. На каждом этапе в это время должен находиться хотя бы один судья. На этапах, где это необходимо условиями прохождения, участникам должна обеспечиваться судейская страховка.

4.7. *Требования к страховке*

4.7.1 Общие положения:

– **страховка** – комплекс мероприятий, направленных на обеспечение безопасности (предотвращение возможности получения травм) участника связки (группы) (например, предотвращения непроизвольного падения

с большей или меньшей высоты на поверхность рельефа, либо предотвращение утопления участника при преодолении водной преграды). Для организации страховки используются только основные верёвки.

– **судейская страховка** – страховка, организованная судьейской коллегией для обеспечения безопасности движения первого или последнего, а также транспортируемых участников.

– **командная страховка** – страховка, организованная силами участников связки (группы).

– **самостраховка (далее – СС)** – вид страховки, осуществляемый участником связки (группы) для обеспечения собственной безопасности.

4.7.2 Все участники, находящиеся в ОЗ на дистанции, должны быть обеспечены командной страховкой или СС, если иное особо не оговорено в Условиях. Количество участников, которым на каждом конкретном этапе обеспечивается судейская страховка, оговаривается в Условиях.

4.7.3 Дистанции соревнований могут включать отдельные участки, на которых не требуется организация страховки или СС, что также особо оговаривается в Условиях.

4.7.4 Страховка в любом случае должна обеспечивать удержание страхуемого при срыве и не должна вызывать опасных последствий для страхующего.

4.7.5 Организацию командной страховки и СС при прохождении дистанции разрешается осуществлять только через соответствующие пункты (ПС или КП) и пункты промежуточной страховки (ППС), оборудованные службой дистанции, если иное не оговорено в Условиях.

4.7.6 Нагружение судейской страховки штрафуются (см. таблицу 6, п. 5). Положение судейской страховки участник должен контролировать самостоятельно.

4.7.7 На сдвоенных судейских перилах может находиться любое количество участников, на локальном участке одинарных перил – один. Судейские точки страховки из сдвоенной верёвки в пунктах страховки, контрольных пунктах и пр. разрешается использовать для любого количества элементов. Разрешается крепить и осуществлять страховку (перила) только в специально оборудованные судейские петли (ТО). Иные требования по использованию петель (крючьев) могут оговариваться в Условиях.

4.7.8 Прикрепление судейской страховки к участнику и её снятие выполняются участником самостоятельно под контролем судьи. Участники обязаны лично контролировать наличие судейской страховки на участках (этапах) дистанции, обозначенных в Условиях, и должны незамедлительно её

прикрепить, если судья указывает на её отсутствие. При этом никаким штрафом участник не наказывается.

4.7.9 Страховочные верёвки и СС закрепляются к ИСС участника в соответствии с п. 3.4.2. Судейская страховка – на отдельном личном карабине в соответствии с п. 3.4.2.

4.7.10 Использование страховочной верёвки для вытягивания и спуска участника запрещается и штрафует как неправильная страховка (см. п. 6.3.3), при этом нарушение должно быть устранено.

Не считается нарушением фиксация положения участника с использованием командной страховки. В этом случае участнику, который страхует, даётся команда: «Закрепи!». После чёткого ответа страхующего «Закрепил!», участник на маршруте может повиснуть на командной страховке, использовать её как опору, но не использовать как перила для движения (при нарушении штраф – неправильная страховка (см. п. 6.3.3)).

Не является нарушением возвращение (спуск) на командной страховочной верёвке участника, который не может продолжить подъём, на исходную площадку (полку).

4.7.11 Допускается для спрямления страховочной линии использование оттяжек, отвечающих требованиям п. 3.3.12.

4.7.12 Применение для командной страховки или СС схватывающих узлов запрещается, если иное не оговорено в Условиях.

4.7.13 Командная страховка на дистанциях осуществляется:

- через страховочные устройства или тормозные устройства, размещённые на пунктах страховки (ПС) или приспособленных для этого точках;

- через карабин на судейском ПС и страховочное устройство или тормозное устройство, закреплённое на точке крепления к ИСС участника в случае его расположения в положении вися.

Использование страховочных (самостраховочных) устройств допускается только согласно паспорту технического изделия и инструкции по его применению.

4.7.14 При страховке через страховочные устройства допускается страховка без рукавиц и одной рукой. В особых случаях, в связи с характером горной породы и пр., судейская коллегия может запретить страховку без рукавиц (перчаток), что должно быть особо оговорено в Условиях. В любом случае при страховке руки не должны касаться карабина или страховочного устройства.

4.7.15 Страховый участник всегда должен находиться на СС, свободный конец страховочной верёвки должен быть закреплен на ИСС по п. 3.4.2 страхового участника или на ПС.

4.7.16 При переправе через водную преграду вброд (см. п. 7.9), страховый участник не должен находиться на СС, а свободный конец страховочной верёвки не должен иметь узлов, должен свободно выдаваться страховому участнику.

4.7.17 При крутизне склона менее 50° , а также при организации верхней командной страховки непосредственно через карабин на верхнем ПС (КП) и карабин на нижнем ПС(КП) с углом охвата менее 90° (между входящей в карабин на ПС и выходящей из него частями страховочной верёвки («через два карабина»)), участник, осуществляющий страховку, должен находиться в рукавицах (перчатках), допущенных технической комиссией.

4.7.18 Недопустимо расположение страхового участника относительно страхового:

- под движущимся участником;
- в зоне перемещения страховочной верёвки при срыве страхового.

4.7.19 Запрещается одновременная страховка страховым двух и более участников. Только в случае страховки жёстко заблокированной пары участников допускается работа одного страхового с двумя страховками через страховочные устройства типа «гри-гри». Запрещена одновременная работа одного участника со страховкой и грузовой верёвкой, если иное не оговорено Условиями.

4.7.20 Расстояние между командными ППС, а также от ПС до первого (последнего) ППС должно быть не менее 2-х и не более 5-ти метров, если Условиями не оговорено другое.

4.7.21 Допускается проведение соревнований с организацией движения первого участника только с нижней командной страховкой и без верхней судейской по специально оборудованному маршруту, что обязательно должно быть оговорено в Условиях. При этом пропуск судейского ППС запрещается и штрафует «снятием» с этапа. В этом случае для организации нижней страховки допускается использовать только динамическую верёвку (см. п. 3.2.1).

4.7.22 Навесные переправы, как правило, если Условиями не оговорено другое, осуществляются на двойных верёвках, причём одна из верёвок является грузовой, другая страховочной (см п. 7.11.1 – 7.11.2). На крутонаклонных переправах допускается переправа по одинарной верёвке (см. п. 7.11.2). Страховка участника на навесной переправе осуществляется за

счет пристёгивания к перильным верёвкам усом СС. Командная страховка на крутонаклонной переправе осуществляется верхней командной страховкой (по п.п. 7.1.3 – 7.1.7, 4.7.17).

Страховка на горизонтальных навесных переправах представляет из себя комплекс из грузовой верёвки, параллельно натянутой страховочной верёвки и сопровождающей верёвки.

5. ПРОЦЕДУРА СТАРТА И ФИНИША

5.1. Оборудование старта и финиша

5.1.1. Старт и финиш должны быть чётко различимы и обозначены указателями (табличка, баннер, и т.п.).

5.1.2 Старт и финиш должны быть оборудованы в соответствии с п. 1.3.10.

5.2. Регламент старта

5.2.1 Предстартовая проверка

5.2.1.1 Спортсмены группы (связки) должны прибыть к пункту старта не позднее, чем за 15 минут до времени их старта по стартовому протоколу для проверки снаряжения.

5.2.1.2 Спортсмены, прибывшие в пункт контроля позднее указанного в п. 5.2.1.1 времени до своего старта, сами несут ответственность за время, требуемое для проведения проверки/нанесения маркировки, при этом стартовый секундомер может быть запущен согласно времени, указанном в стартовом протоколе.

5.2.1.3 Спортсмены, снаряжение которых не соответствует требованиям п. 3 «Требования к снаряжению», на старт не допускаются.

5.2.1.4. Во время предстартового контроля судьёй при участниках проводятся следующие проверки:

- наличие каски на голове спортсмена;
- наличие и правильность крепления страховочной системы на теле спортсмена;
- соответствие основных верёвок требованиям п. 3.2;
- соответствие снаряжения, находящегося у спортсмена, требованиям п. 3 «Требования к снаряжению»;
- наличие стартовых номеров на каске спортсмена.

5.3. Старт на дистанции

Старт проводится одновременно для всех участников одной связки (группы).

5.3.1 Старт связок

При старте связки оба спортсмена одной связки должны иметь возможность находиться в стартовом городке и одновременно приступить к использованию оборудования стартового ПС. При этом начало движения участника (снятие с самостраховки), идущего первым, возможно только после получения подтверждающей команды «Страховка готова», при отсутствии которой связке назначается штраф.

5.3.2 Старт группы

При старте группы как минимум два спортсмена одной группы должны иметь возможность находиться в стартовом городке и иметь возможность одновременно приступить к использованию оборудования стартового ПС. При этом начало движения участника (снятие с самостраховки), идущего первым, возможно только после получения подтверждающей команды «Страховка готова», при отсутствии которой группе назначается штраф. Остальные участники группы могут взаимодействовать со стартующим любым способом, не запрещённым в Условиях.

5.3.3 Стартовые сигналы

Устные сигналы к подготовке даются:

- за 1 минуту о подготовке к старту – «1 минута до старта»;
- за 5 секунд до старта подаётся громкая голосовая команда «На СТАРТ»;
- в точное стартовое время даётся громкая голосовая команда «СТАРТ!».

Возможны другие сигналы, которые оговариваются в Условиях.

5.4. Регламент финиша

При проведении соревнований в дисциплинах «дистанция – горная – связка» и «дистанция – горная – группа» время финиша определяется:

- в момент постановки на СС на ПС (КП) финиша (промежуточного финиша), пересечение финишной черты (приход в зону финиша или промежуточного финиша) последнего участника связки (группы), всего КГ и последней единицы основного(командного) снаряжения.

- по заявлению капитана связки (группы) об отказе от основного (командного) снаряжения, находящегося на дистанции, при условии пересечения всем КГ и последним участником связки (группы) КЛ на финише (промежуточном финише) или постановке его на СС на ПС финиша (промежуточного финиша).

6. ОПРЕДЕЛЕНИЕ РЕЗУЛЬТАТОВ

6.1. Определение результатов соревнований

6.1.1 Официальные соревнования в дисциплинах «дистанция – горная – связка» и «дистанция – горная – группа» проводятся по штрафной системе оценки нарушений.

6.1.2 При проведении соревнований результатом прохождения дистанции является сумма результатов (в баллах), показанных связкой (группой) на этапах (блоках этапов).

6.1.3 Результатом группы (связки) на этапе (блоке этапов) является сумма баллов, полученных за время прохождения этапа (блока этапов), за нарушения техники и за изменение тактики.

6.1.4 Время прохождения дистанции переводится в баллы из расчёта:

- 1 минута – 2 балла (для соревнований в дисциплине «дистанция – горная группа»);
- 1 минута – 4 балла (для соревнований в дисциплине «дистанция – горная – связка»).

6.1.5 Результат в баллах за время определяется с точностью до 0,01, при этом победителем считается связка (группа), показавшая наименьший результат. При равенстве суммы баллов преимущество получает связка, стартовавшая ранее.

6.1.6 Связки (группы), имеющие снятие с одного и более этапов, в протоколе результатов занимают места после групп (связок), не имеющих снятий. При этом более высокое место занимают группы (связки), имеющие меньшее количество снятий этапов, а при равном количестве снятий с этапов более высокое место занимает группа с меньшей суммой баллов.

6.2. Оценка нарушений по технике

6.2.1 Оценка нарушений техники производится в соответствии таблицей 6 «Таблица нарушений по технике».

Таблица нарушений по технике

| № п/п | Нарушения, ошибки | Штраф в баллах | Описание нарушения |
|-------|--|--------------------------|--|
| 1 | Потеря страховки (судейской или командной) при прохождении дистанции | Снятие с этапа | Потеря страховки (при отсутствии само страховки) и невозможность её немедленного восстановления без перемещения участника. Пропуск пункта промежуточной судейской страховки при движении без верхней судейской страховки. Выход на «маятник» (после трех предупреждений) |
| 2 | Прекращение страховки (само страховки) | 5 | Временное отсутствие у участника страховки или само страховки; страховку или само страховку можно восстановить самостоятельно без нарушения Правил и Условий. - прекращение страховки страхующим; - неправильный переход от страховки к само страховке; - большой «маятник» (при получении третьего предупреждения). |
| 3 | Неправильная страховка (само страховка) | 3 | Страховка не обеспечивает удержание страхуемого при срыве и может вызвать опасные последствия для страхующего: - неправильные действия страхующего (п. 6.4.3.1); - неправильные действия страхуемого (п. 6.4.3.2), в т. ч. выход на маятник (после предупреждения); - неправильное расположение страхующего (п. 6.4.3.3); - неправильное движение по перилам – «маятник» при получении второго предупреждения (п. 6.4.3.4); - отсутствие узла на конце спусковой верёвке (п. 6.4.3.4); Незакрыта муфта карабина в системе страховки. |
| 4 | Срыв участника с повисанием на судейской страховке | 10 Снятие с этапа | Полный срыв участника (т.е. потеря всех точек опоры на рельеф) с прекращением падения благодаря срабатыванию судейской страховки. Если при срыве участника одновременно сработали судейская и командная страховки и установить, какая из них предотвратила падение невозможно, штраф не выставляется. - нагружение пункта промежуточной судейской страховки. <i>Допускается не более трех срывов, затем снятие.</i> |
| 5 | Использование судейской страховки как точки опоры для передвижения | 10 | Каждое нагружение судейской страховки движущимся участником или использование её для поддержания равновесия. |
| 6 | Выход за ограничение | Снятие с этапа | Нарушением считается полный выход (всеми точками опоры) участника за ограничения и продолжение движения за зоной ограничения. |

| № п/п | Нарушения, ошибки | Штраф в баллах | Описание нарушения |
|-------|---|----------------|--|
| 7 | Использование опоры за ограничением | 10 | Нагружение конечностью или любой частью тела ограничительных линий или рельефа за ограничением. Если участник выходит за ограничение в результате срыва – штраф «выход за ограничение» не ставится. Касание воды (земли) участником в зоне ограничений при переправе. Касание опоры за ограничением стоя на месте не штрафуются. |
| 8 | Пропуск пункта промежуточной страховки | 5 | Нарушением считается если расстояние между ППС (или ПС и ППС) превышает допустимый интервал после прощёлкивания страховочной верёвки в карабин на следующем пункте (согласно п 4.5.13), если иной интервал не оговорен в Условиях прохождения дистанции. Забитый командный крюк вырвался (выпал) в пункте промежуточной страховке при прохождении первого участника до его постановки на самостраховку, что привело к нарушению расстояния между ППС (ПС). |
| 9 | Не выбит командный крюк (пункт промежуточной страховки) | 5 | Нарушением считается оставление на дистанции после финиша команды или прохождения этапа забитого командного крюка или закладного элемента. |
| 10 | Неправильное выполнение элемента технического приёма | 5 | <ul style="list-style-type: none"> - провис транспортировочных верёвок ниже ног сопровождающего; - различное натяжение ветвей транспортировочных верёвок; - перенос нагрузки при транспортировке на грудную обвязку; - двойные верёвки выше точки закрепления транспортируемого участника не связаны общим узлом; - отсутствие фиксирующего устройства в системе спуска-подъёма; - фиксирующий узел на двойных верёвках связан из одинарного репшнура; - фиксирующее устройство из репшнура закреплено на карабине, входящем в систему полиспаста или тормоза; - концы транспортировочных верёвок не закреплены; - резкое протравливание транспортировочных верёвок; - сопровождающий не предохраняет транспортируемого участника от ударов о рельеф; - неаккуратное обращение с транспортируемым участником (п. 6.4.10.13); - транспортируемый участник оказывает помощь во время подготовки к транспортировке или во время движения. |

| № п/п | Нарушения, ошибки | Штраф в баллах | Описание нарушения |
|-------|---------------------------|----------------|--|
| 11 | Потеря контрольного груза | Снятие с этапа | Груз оставлен на дистанции и команда не в состоянии вернуть его без нарушения Условий или обеспечения безопасности; Падение контрольного груза. К нарушению относится также повреждение упаковки контрольного груза, повлекшее за собой утерю его части; |
| | Потеря основной верёвки | 10 | Потеря (отказ) от основной верёвки (согласно п. 3.2.1) длиной не менее 5 м; сбрасывание (перебрасывание) верёвки, не закреплённой одним концом. |
| | Потеря прочего снаряжения | 1 | Каждая оставленная или утерянная единица снаряжения или заблокированная система снаряжения. Оттяжка с карабинами – 1 балл. Крюк с оттяжкой – 2 балла. Потеря личных вещей (косынка, повязка, очки, часы, фастекс и т.д.) не штрафуются. |

6.3. Разъяснение Таблицы нарушений по технике

6.3.1 При судействе по штрафной системе в случае нарушения участник получает штрафное наказание, согласно Таблице нарушений и её разъяснений.

6.3.2 Если одно нарушение влечет за собой возникновение еще одного или нескольких нарушений, подлежащих штрафу, то на участника налагается один штраф, равный максимальному значению штрафа, входящий в этот перечень нарушений.

6.3.3 При прохождении дистанции группой (связкой) судьи на этапе фиксируют ошибки, отмечают нарушения в судейских протоколах и объявляют их участникам. Если данная ошибка непосредственно ведет к нарушению безопасности, требуют её устранения, вплоть до остановки движения участника или всех участников группы (связки). (Например: участник предпринял попытку выхода на маршрут без верхней судейской или командной страховки. Судья останавливает его до тех пор, пока нарушение не будет устранено участником, при этом секундомер не выключается, отсечка времени не даётся).

6.3.4 За невыполнение требований судьи группа (связка) снимается с этапа решением старшего судьи этапа.

6.3.5 Нарушения, наказываемые штрафом «снятие с этапа», должны фиксироваться не менее чем двумя судьями. Решение о снятии группы (связки) с этапа принимает старший судья этапа.

6.3.6 Если допущенные участниками соревнований нарушения не оговорены Правилами, Положением и Условиями, то они не являются нарушениями.

6.3.7 По Условиям, таблицам штрафов и другим вопросам судейства официальными являются разъяснения Главного судьи соревнований, а на дистанциях – начальниками дистанций, зафиксированные в протоколе и опубликованные на стенде информации не менее чем за 30 минут до старта первой связки (группы).

6.3.8 Под выходом на "маятник" подразумевается уход участника в сторону при движении по склону (наклонному или вертикальному участку скалы) на такое расстояние, при котором страховочная (при отсутствии перильной верёвки) либо перильная верёвка (при отсутствии страховочной) перестают выполнять функцию обеспечения безопасного движения участника при срыве. Расстояние по горизонтали от ПС или крайнего ППС принимается равным 5 метрам, если иное не указано в Условиях, либо в разъяснениях Главного судьи.

6.4. *Разъяснение штрафов за нарушение по технике*

6.4.1 **Потеря страховки (судейской или командной) при прохождении дистанции – снятие.**

Отсутствие страховки или невыполнение ею своей функции. Нарушением считается:

- конец страховочной верёвки отстегнулся при прохождении маршрута (этапа) от ИСС участника; самостраховка отсутствует и страховку нельзя восстановить самостоятельно без дополнительных передвижений участника;

- участник ушёл на такое расстояние в сторону («маятник»), при котором страховочная верёвка перестала выполнять функцию страховки. Штраф налагается, если после третьего предупреждения участник не принимает мер к устранению «маятника».

6.4.2 **Прекращение страховки – 5 баллов.**

Временное отсутствие у участника страховки или самостраховки; страховку или самостраховку можно восстановить самостоятельно без перемещения участника по рельефу.

6.4.2.1 Прекращение страховки страхующим:

- выпуск верёвки из регулирующей руки (при применении специальных, сертифицированных страховочных устройств, используемых в соответствии с рекомендациями производителя по их применению, это требование снимается);

- неправильная смена страхующего.

6.4.2.2 Потеря страховки страхуемым:

- начало движения без командной страховки;
- неправильная замена страховочной верёвки.

6.4.2.3 Неправильный переход от страховки к само страховке:

- снятие с само страховки без командной страховки;
- прекращение командной страховки при отсутствии само страховки.

6.4.2.4 Неправильные действия при движении по перилам:

- отстёгивание от одного участка перил до пристёгивания к другому;
- движение «первого» участника по вертикальным судейским перилам без судейской страховки или само страховки.

6.4.2.5 Большой «маятник». Штраф выставляется при получении третьего предупреждения, если участник после второго предупреждения не принимает мер к устранению «маятника».

6.4.3 Неправильная страховка – 3 балла.

Страховка, которая может не удержать страхуемого при срыве или может вызвать опасные последствия для страхующего. Штраф даётся за каждый неправильно выполненный приём на маршруте (этапе).

Нарушением считается:

6.4.3.1 Неправильные действия страхующего:

- не закреплен конец страховочной верёвки на ПС или на участнике на данном ПС или верёвки сопровождения при навесной переправе, маятнике и пр. (кроме водной переправы);
- страховка без рукавиц (перчаток);
- карабин не замуфтован или размуфтовался в системе страховки (само страховки);
- на навесной переправе – отсутствие второго (страховочного) карабина на командных верёвках.

6.4.3.2 Неправильные действия страхуемого:

- большое провисание страховочной верёвки - ниже ступней страхуемого при верхней страховке;
- «Маятник». Штраф выставляется, если после предупреждения судьи участник не принимает мер к устранению «маятника».

6.4.3.3 Неправильное расположение страхующего относительно страхуемого:

- под движущимся участником;
- под перемещаемым грузом;
- в зоне перемещения страховочной верёвки при срыве страхуемого;
- взаимное перетирание страховочных (само страховочных) верёвок.

6.4.3.4 Неправильное движение по перилам (при отсутствии командной страховки, само страховки):

- нахождение второго участника на одном локальном участке одинарных перил;
- использование командной страховочной верёвки в качестве перил (однократное нагружение не штрафуются);
- отсутствие узла на конце спусковой верёвки.

6.4.4 Срыв верхнего участника с повисанием на судейской страховке - снятие.

6.4.4.1 Нарушением считается полный срыв участника (т.е. потеря всех точек опоры на рельефе) с прекращением падения благодаря срабатыванию судейской страховки.

6.4.4.2 Верхним является участник, обеспеченный нижней командной страховкой, т.е. когда верхний пункт, в карабин которого заложена верёвка командной страховки, находится ниже ног страхуемого.

При траверсе участник, обеспеченный односторонней командной страховкой, считается верхним, а обеспеченный двусторонней командной страховкой или односторонней страховкой и командными перилами, считается нижним.

Если при срыве участника одновременно сработали судейская и командная страховки и установить, какая из них предотвратила падение невозможно, вопрос решается в пользу команды.

При срыве верхнего участника связка(группа) с этапа не снимается, а наказывается за каждый срыв штрафом – 10 баллов. При этом в Условиях должно быть оговорено количество допускаемых срывов на каждом маршруте (этапе) или каждым участником связки (группы). Как правило, рекомендуется допускать не более 3-х срывов, а далее связка (группа) снимаются с этапа.

6.4.5 Использование судейской страховки для передвижения – 10 баллов.

Нарушением считается каждое однократное нагружение судейской страховки движущимся участником или использование её для поддержания равновесия.

При навесной переправе нарушением считается однократное нагружение судейской страховки само страховкой переправляющегося участника.

6.4.6 Выход за линию ограничений – снятие.

Нарушением считается полный выход (всеми точками опоры) участника за линию ограничений, т.е. прекращение его контакта с дистанцией.

6.4.7 Использование опоры за линией ограничений – 10 баллов.

Нарушением считается нагружение конечностью или любой частью тела ограничительных линий или рельефа за линией ограничений. Штраф налагается за каждое разовое нагружение опоры и суммируется в пределах этапа, но не более 5 раз.

Не является нарушением:

- касание неплотно прилегающей к рельефу ограничительной ленты;
- перенос конечностей или тела по воздуху над ограничительными линиями или над зоной ограничения;
- касание ограничительных линий или рельефа за ограничением свободными частями одежды или висящим на участнике снаряжением, контрольным грузом и т.д.

6.4.7.1 Условиями прохождения дистанции может быть оговорена дополнительная регламентация судейства данного пункта. Например: «Ограничения действуют только для первых участников на маршрутах (этапах)» или «Транспортировка контрольного груза в створе ограничений» и других.

6.4.7.2 Судейская коллегия имеет право трактовать многократное использование опоры за ограничением или выход участника за ограничение и продолжение движения вне линий ограничений как «Движение за ограничением» - штраф 50 баллов. При этом движение за линией ограничений первого участника – снятие.

6.4.8 Пропуск пункта промежуточной страховки – 5 баллов.

Командный пункт промежуточной страховки (далее – ППС) считается пропущенным после прощёлкивания страховочной верёвки в карабин на следующем пункте или если расстояние между ППС (или ПС и ППС) превышает допустимый интервал, если иной интервал не оговорён в Условиях.

Пункт промежуточной страховки (для участника, идущего с нижней командной страховкой) считается пропущенным после закладывания страховочной верёвки в карабин следующего пункта промежуточной страховки или пункта страховки.

6.4.8.1 Нарушением считается:

- страховочная верёвка не прошёлкнута в пункт промежуточной страховки или отстегнулась от него до постановки участника на самостраховку;
- забитый командный крюк (закладной элемент) вырвался в пункте промежуточной страховки при прохождении верхнего участника до его постановки на самостраховку в пункте страховки;
- превышено расстояние между самостоятельно организуемыми пунктами промежуточной страховки, оговорённое Условиями прохождения дистанции.

6.4.9 Не выбит командный крюк – 5 баллов.

Нарушением считается оставление на дистанции после финиша связки (группы) или прохождения этапа забитого командного крюка или закладного элемента (независимо от того, использовались ли они в качестве промежуточных пунктов страховки или как точки опоры).

Штраф налагается за каждый оставленный на дистанции крюк.

Если крюк или закладной элемент выпал, но не подобран связкой (группой) и остался на дистанции после финиша команды, то это оценивается как потеря единицы снаряжения.

Допускается иное наказание, оговорённое в Условиях, при оставлении личного или командного снаряжения, используемого при прохождении.

6.4.10 Неправильное выполнение технического приёма – 5 баллов.

Под «техническим приёмом» понимаются специально оговорённые в Условиях прохождения дистанции (маршрута, этапа) приёмы транспортировки участника, «маятники», переправы и т.д.

Нарушением считается:

6.4.10.1 Провис транспортировочных верёвок при подъёме или спуске участника с сопровождающим ниже коленей сопровождающего.

6.4.10.2 Неодинаковое натяжение ветвей транспортировочных верёвок (провис одной из ветвей ниже ног сопровождающего).

6.4.10.3 Перенос нагрузки при транспортировке участника на грудную обвязку участника или сопровождающего.

6.4.10.4 Сдвоенные транспортировочные верёвки выше точки крепления участника и сопровождающего не связаны общим узлом или узел находится вне зоны контроля сопровождающего.

6.4.10.5 Отсутствие фиксирующего схватывающего узла или устройства на транспортировочных(ой) верёвках(е).

6.4.10.6 Фиксирующий схватывающий узел на двойных транспортировочных верёвках связан из одинарного репшнура.

6.4.10.7 Фиксирующее устройство из репшнура при транспортировке участника закреплено непосредственно на карабине, входящем в систему полиспаста или тормоза.

6.4.10.8 Неправильно расположены муфты карабинов в тормозной системе (возможно развинчивание их верёвкой).

6.4.10.9 Не завинчена или размуфтовалась муфта карабина в системе подъёма или спуска при транспортировке участника или всех видов переправ.

6.4.10.10 Концы транспортировочных верёвок при подъёме или спуске транспортируемого участника не закреплены на ПС или на участнике, находящимся на ПС, или размуфтовался карабин, на котором они крепятся.

6.4.10.11 Крепление карабинного тормоза непосредственно к грузовой петле без промежуточного карабина.

6.4.10.12 Регулирующие спуск (подъём) транспортируемого участника допускают резкое протравливание или выбор транспортировочных верёвок (рывки).

6.4.10.13 Неаккуратное обращение с транспортируемым участником – сопровождающий не предохраняет транспортируемого участника от ударов о рельеф и т.д.

6.4.10.14 Транспортируемый участник осуществляет помощь при транспортировке (за каждое нарушение). Если при прохождении данного маршрута (выполнения технического приёма) после трёх предупреждений судьи и объявления штрафа помощь продолжается, команда снимается с этапа за невыполнение требования судьи.

6.4.10.15 Транспортируемый участник производит действия во время подготовки к транспортировке или во время движения. При этом характер «травмы» должен быть оговорен в Условиях. Например: если оговорены «травмы ног», то команда наказывается по данному пункту в случае, если транспортируемый участник опирается ногами на рельеф во время транспортировки; работа транспортируемого участника руками при этом не штрафует. В случае, когда задана «травма рук» – штрафует работа транспортируемого участника руками. Транспортируемому участнику допускается поправлять личные вещи: каску, очки, воротник, рукавицу и т.д., а также защищать лицо от соприкосновения с рельефом, снаряжением и т.д., а также совершать действия, направленные на обеспечение личной безопасности (поправлять индивидуальную страховочную систему, грузовые лямки и прочее, предупредив об этом судью).

6.4.10.16 Спуск по верёвке без наличия спускового устройства или т.п. элемента трения.

6.4.11 Потеря контрольного груза, основной верёвки и прочего снаряжения.

Потерянным считается снаряжение (контрольный груз), если оно оставлено на дистанции после финиша связки (группы), утеряно или преднамеренно сброшено.

Не является нарушением, если снаряжение, оставленное или утерянное в пределах дистанции (этапа) одним участником, доставит к финишу другой.

Пришедшее в негодность командное или личное специальное снаряжение (например: сломался молоток, лесенка или порвалась вспомогательная верёвка), но не оставленное на дистанции после финиша связки (группы) не считается потерянным.

6.4.11.1 Потеря контрольного груза – снятие.

Нарушением считается, когда груз или его часть оставлен на дистанции и команда не в состоянии вернуть его без нарушения Условий соревнований или обеспечения безопасности.

К нарушению относится также падение контрольного груза или повреждение его упаковки, повлекшее за собой утерю его части.

6.4.11.2 Потеря основной верёвки – 10 баллов.

Нарушением считается отказ или невозможность вернуть верёвку длиной не менее 5 м без нарушения условий.

Нарушением считается также сбрасывание или перебрасывание основной верёвки, не закреплённой хотя бы одним концом или не удерживаемой руками.

6.4.11.3 Потеря прочего снаряжения – 1 балл.

Штраф налагается за каждую оставленную или утерянную единицу личного или командного специального снаряжения. Если группа предметов заблокирована в единую систему (например, оттяжка с жестко прикреплёнными к ней карабинами), то при утере она считается за один предмет.

Потеря личных вещей участников (часы, очки, шапочки и т.д.) не штрафуются.

6.5. Тактика

6.5.1 Необходимость составления заявки по тактике и требования к ней устанавливаются Условиями. Заявка составляется в соответствии с образцом, представленным судейской коллегией, и может включать в себя:

- количество участников на маршрутах;
- номер участника, идущего первым конкретный маршрут;

- способы движения и транспортировки участников;
- способы транспортировки контрольного груза;
- схемы выполнения технических приёмов;
- пункты применения технических приёмов;
- и т.п. в соответствии с Условиями.

6.5.2 Все обозначения в заявке по тактике выполняются в соответствии с требованиями приложения 1.

6.5.3 Приём заявок прекращается за 15 мин. до старта первой связки (группы) на дистанции, если иное не оговорено Условиями.

6.5.4 Связки(группы), не сдавшие тактическую заявку, наказываются штрафом в размере 50% от общего контрольного времени на дистанции (T_0).

6.5.5 Штрафные баллы за превышение установленных контрольных времён и использование укороченных вариантов маршрутов прописываются в Условиях и относятся к тактическому штрафу.

6.5.6 Оценка нарушений тактики производится в соответствии с таблицей 7 «Таблица нарушений по тактике».

Таблица 7

Таблица нарушений по тактике

| № | Наименование нарушения | Баллы |
|----------|---|--|
| 1 | Заявка по тактике не сдана | 50% от общего контрольного времени (T_0) |
| 2 | Отклонение от прохождения заявленного маршрута | 5 |
| 3 | Изменение места применения технических средств или приёмов | 10 |
| 4 | Изменение схемы технического приёма (полиспада, подъёма по верёвке и др.) | 10 |
| 5 | Изменение способа движения или изменение способа транспортировки контрольного груза | 3 |
| 6 | Изменение количества участников или их номеров при прохождении маршрутов (этапов), а также номеров транспортируемых участников. | 3 |
| 7 | Изменение заявленного времени прохождения (за 1% отклонения) | 0,2 |

Примечание: в отдельных случаях судейская коллегия может оговорить в Условиях соревнований уменьшение или увеличение или введение дополнительных штрафов по тактике.

6.6. Разъяснение Таблицы нарушений по тактике

6.6.1 Заявка по тактике не сдана – 50% от общего контрольного времени (То).

Нарушением считается, если за 15 минут до старта первой связки (группы) на дистанции или времени, оговорённого Условиями, связка (группа) не сдала тактическую заявку.

6.6.2 Отклонение от заявленного маршрута – 5 баллов.

Нарушением считается изменение порядка прохождения или количество отдельных заявленных пунктов на маршруте, этапе (за каждый).

6.6.3 Изменение места применения технических средств или приёмов – 10 баллов.

Нарушением считается изменение точек применения технических приёмов – переправы, полиспаста, вытягивания контрольного груза, перил и др. (за каждый).

6.6.4 Изменение схемы технического приёма (полиспаста, подъёма по верёвке и др.) – 10 баллов.

Нарушением считается изменение вида полиспаста, элементов наращивания верёвок, тормозного устройства и др. (за каждый).

6.6.5 Изменение способа движения и изменение способа транспортировки контрольного груза – 3 балла.

Нарушением считается изменение способа движения или изменение способа транспортировки контрольного груза. Например: вместо лазания - движение по перилам, или вместо подъёма контрольного груза на участнике – вытягивание его верёвкой и др. (за каждый).

6.6.6 Изменение количества участников или их номеров на маршрутах (этапах), а также номеров транспортируемых участников – 3 балла.

6.6.6.1 Нарушением считается изменение номеров участников (порядка движения) или транспортируемых участников на маршрутах или этапах.

6.6.6.2. Нарушением считается изменение количество участников, идущих по разным маршрутам этапа (например: на этапе «Подъём» по М1 заявлено 2 участника, по М2 – 4 участника, а фактически идут по 3 участника на каждом маршруте).

6.6.7 Изменение заявленного времени, 1% отклонения – 0,2 балла.

Нарушением считается отклонение фактического времени прохождения дистанции от заявленного (за каждый 1% отклонения).

6.6.8 Превышение установленных контрольных времён.

Нарушением считается превышение указанного в Условиях КВ для прихода на соответствующий КП (ПФ, Ф), выполнения технического приёма и т.п. В зависимости от класса дистанции и заданного КВ в Условиях указывается конкретный размер штрафа в баллах для каждого этапа.

Минимальное значение штрафа за превышение контрольного времени за каждый этап для группы (связок) – 100 баллов.

7. ТЕХНИЧЕСКИЕ ПРИЁМЫ

7.1. Подъём первого участника с командной страховкой

7.1.1 Участник движется по склону свободным лазанием с нижней командной страховкой, простёгивая страховочную верёвку в карабины или оттяжки, снабжённые карабинами, отвечающими требованиям п. 3.3, закреплённые на судейских или командных ППС.

7.1.2 Конец страховочной верёвки крепиться к участнику в точку крепления к ИСС.

7.1.3 Организация страховки участника должна осуществляться через СУ, закреплённое либо на ПС, либо в точке крепления к ИСС страхующего участника. В последнем случае страховочная верёвка должна проходить через карабин, закреплённый на ПС, затем через СУ, закреплённое в точке крепления к ИСС участника, осуществляющего страховку.

7.1.4 Свободный конец страховочной верёвки должен быть закреплён на ПС или на точке крепления к ИСС страхующего участника.

7.1.5 Страхующий участник должен находиться на самостраховке. Страховочная верёвка должна удерживаться рукой ниже (после) СУ не менее чем одним страхующим участником, при этом руки страхующего не должны касаться карабина (СУ).

7.1.6 При необходимости отпустить руки от страховочной верёвки страхующий участник должен выполнить действия, исключая проскальзывание страховочной верёвки в СУ: завязать узел и встегнуть в точку крепления к ИСС либо в ПС, или «сдвоить» верёвку, то есть держать одной рукой части верёвки на входе и выходе в СУ, за исключением самоблокирующихся СУ типа «гри-гри». При этом данный ТП применим только в том случае, если это участнику необходимо для работы со страховочной верёвкой (например, распутать страховочную верёвку, исключить её перетирание о другую верёвку и т. п.).

7.1.7 Провис страховочной верёвки не должен быть ниже ступней страхуемого участника.

7.1.8 Лидирующий участник дополнительно обеспечивается ВСС, подключение, отключение и контроль за которой во время движения он

осуществляет самостоятельно. Необходимость применения ВСС определяется в Условиях.

7.2. Подъём по склону с верхней командной страховкой

7.2.1 Подъём может осуществляться свободным лазанием или с использованием перил (см. п.п. 7.3.2, 7.7.1).

7.2.2 Конец страховочной верёвки крепиться к участнику в точку крепления к ИСС.

7.2.3 См. п.п. 7.1.3 – 7.1.8.

7.3. Подъём (спуск) по склону с самостраховкой на перилах

7.3.1 Участник движется по склону с самостраховкой на перильной верёвке, организованной согласно п. 7.7.

7.3.2 Для организации самостраховки на подъёме применяются устройства, отвечающие требованиям п. 3.3.5, с использованием короткого уса самостраховки. При этом если первый участник движется по перилам, предоставленным судейской коллегией, он должен подстраховать устройство либо карабином по п.п. 3.3.1 – 3.3.4, либо узлом типа «прусик» (схватывающий узел, выполненный из репшура диаметром 6 мм (в рабочем сечении 2 ветви)).

7.3.3 Для организации самостраховки на спуске применяются тормозные устройства, отвечающие требованиям п.п. 3.3.5 – 3.3.9, подстрахованные «прусином» или узел типа «прусик» (для склонов крутизной менее 50°) в зависимости от Условий.

7.3.4 При движении с самостраховкой, организованной по п.п. 7.3.2 – 7.3.3, участник должен перемещать схватывающий узел таким образом, чтобы исключить его захват (зажатие в кулаке).

7.3.5 На спуске с применением СУ перильная верёвка должна удерживаться рукой, расположенной после СУ (регулирующей рукой).

7.3.6 На перилах может находиться только один участник (см. п. 7.11.7).

7.4. Спуск по перилам с верхней командной страховкой

7.4.1 Движение участника осуществляется по перилам, организованным согласно п. 7.7, с использованием тормозных устройств согласно п.п. 3.3.5 – 3.3.9, способом «карабин-плечо» или «дюльфер».

7.4.2 Конец страховочной верёвки присоединяется посредством карабина в точку крепления к ИСС.

7.4.3 На спусковых перилах может находиться только один участник (п. 7.11.7).

7.4.4 Наличие ВКС и ВСС регламентируется Условиями.

7.4.5 См. п.п. 7.1.3 – 7.1.8.

7.5. *Траверс склона по перилам*

7.5.1 При движении участник должен быть присоединён коротким усом самостраховки или карабином (см. п.п. 3.3.1 – 3.3.4), расположенном непосредственно в точке крепления к ИСС, к перилам, организованным согласно п. 7.7.

7.5.2 Страховочные перила и зоны движения траверсов могут быть использованы участником в качестве дополнительной опоры.

7.5.3 На перилах может находиться только один участник (п. 7.11.7).

7.6. *Траверс склона участником с командной страховкой*

7.6.1 Участник движется по склону с командной страховкой свободным лазанием, простёгивая страховочную верёвку в карабины, отвечающие требованиям п. 3.3, закреплённые на судейских или командных ППС.

7.6.2 Конец страховочной верёвки крепиться к участнику в точку крепления к ИСС.

7.6.3 См. п.п. 7.1.3 – 7.1.7.

7.7. *Организация перил*

7.7.1 Перила – основная верёвка, используемая для преодоления препятствий, закреплённая на ПС. Перила могут выполнять роль страховки и (или) опоры.

7.7.2 Крепление перил к ПС осуществляется посредством узлов, указанных п. 3.11, или карабином, соответствующим п.п. 3.3.1 – 3.3.4. Допускается крепление перил на зажиме, не имеющем острых граней в месте примыкания элементов трения к верёвке, или тормозных устройствах специальной конструкции. При этом перила должны быть дополнительно закреплены на ПС карабином. В любом случае длина верёвки от устройства (зажима) до карабина должна быть не более 1 метра.

7.7.3 Для присоединения полиспаста к рабочей (натягиваемой) верёвке используются устройства, отвечающие требованиям п.п. 3.3.5 – 3.3.9, либо схватывающие узлы по п. 3.11, выполненные из сдвоенного репшнура диаметром 6 мм (в рабочем сечении 4 ветви). На верхнем конце петли схватывающего узла, подключаемого к полиспасту, должен быть завязан узел «двойной проводник».

7.7.4 При организации перил на спуске на свободном конце перил должен быть завязан узел «проводник-восьмёрка». Необходимость его закрепления на ПС (КП) определяется в Условиях.

7.7.5 При организации косых перил на спуске (подъёме) нижний конец перил должен быть закреплён на ПС (КП) (для подъёма – до начала движения по перилам всех участников; для спуска – до начала движения второго и последующих участников).

7.8. *Снятие перил и командной страховки*

7.8.1 Снятие командной страховки и перил осуществляется с финишного КП (ПС) этапа.

7.8.2 При траверсе склона допускается снятие перил последним участником, находящимся на промежуточном КП (ПС) этапа, при условии, что его страховка проходит через все точки страховки, оставленные первым участником по п. 7.6.1, или судейские точки страховки (см. п.п. 7.1.3 – 7.1.7).

7.9. *Переправа первого участника вброд*

7.9.1 Переправа осуществляется с обеспечением страховки основной верёвкой выше по течению. Кроме того, к участнику должна быть подключена сопровождающая верёвка, выдача которой осуществляется ниже по течению. Страховочная и сопровождающая верёвки крепятся через скользящий карабин в боковую часть ИСС.

7.9.2 Страховочная и сопровождающая верёвки должны удерживаться в руках не менее чем двумя участниками и одним участником соответственно. Выпуск верёвок через карабин запрещен. Верёвки не закреплены, и на свободных концах не должно быть узлов.

7.9.3 Расстояние между участниками, обеспечивающими страховку и сопровождение, должно быть не менее половины ширины водной преграды.

7.10. *Переправа первого участника через трещину, каньон по дну*

7.10.1 Переправа осуществляется с обеспечением страховки основной верёвкой со стороны стартового КП (ПС) этапа. Конец страховочной верёвки крепится в точку крепления к ИСС.

7.10.2 Страховочная верёвка выпускается через карабин и свободный конец её крепится к ПС или ИСС страхующего участника.

7.10.3 См. п.п. 7.1.3 – 7.1.9 или по п. 7.4 в зависимости от Условий.

7.11. *Движение по навесной переправе. Подъём (спуск) по наклонной навесной переправе*

7.11.1 Переправа производится:

а) по двойным перилам, организованным согласно п. 7.7. Движение по переправе возможно на одном грузовом карабине или специальном блоке, предназначенном для этих целей производителем. Самостраховка осуществляется подключением короткого уса к двойным перилам;

б) При организации страховочных и грузовых перил отдельными одинарными верёвками, участник крепится грузовым карабином (блоком) к грузовым перилам, а к страховочным перилам коротким усом самостраховки. Допускается подключение грузового карабина и короткого уса самостраховки одновременно к обеим верёвкам.

Если судейской бригадой предоставляются отдельные страховочные перила, участник должен дополнительно быть подключены к ним длинным усом самостраховки.

7.11.2 При предоставлении отдельных страховочных перил судейской бригадой допускается организация только грузовых перил из одинарной верёвки, если это указано в Условиях.

7.11.3 Сопровождающая верёвка крепиться к участнику в точку крепления к ИСС.

7.11.4 Свободный конец сопровождающей верёвки должен быть закреплён либо на стартовом ПС (КП), либо на точке крепления к ИСС участника, стоящего на самостраховке.

7.11.5 Допускается не удерживать сопровождающую верёвку в руках, но присутствие участника на ПС, с которого осуществляется сопровождение, обязательно.

7.11.6 Расположение сопровождающей верёвки относительно перил не регламентируется.

7.11.7 На перилах может находиться только один участник.

7.11.8 Запрещается дополнительное нагружение перил другими участниками или снаряжением (оттягивание перил вниз, зависание).

7.11.9 При движении участника по наклонной навесной переправе (угол наклона больше 20°) участник обеспечивается верхней командной страховкой (см. п.п. 7.1.3 – 7.1.8).

7.11.10 При выполнении спуска по наклонной переправе движение производится вперед ногами.

7.12. Переправа методом «маятник» с верхней командной страховкой

7.12.1 Для переправы используются перила, организованные согласно п. 7.7.

7.12.2 Участник крепится к перилам устройством, отвечающем требованиям п. 3.3.5, или карабином, отвечающем требованиям п. 3.3.1, к завязанному на перилах узлу.

7.12.3 Конец страховочной верёвки крепиться к участнику в точку крепления к ИСС.

7.12.4 Верхняя страховочная верёвка проводится параллельно перилам «маятника» и выпускается через карабин, закреплённый на ПС.

Свободный конец страховочной верёвки должен быть закреплён на ПС или на точке крепления к ИСС страхующего участника.

7.13. Транспортировка снаряжения

7.13.1 Запрещается транспортировка рюкзаков с контрольным грузом и рюкзаков со снаряжением по навесной переправе одновременно с участником или на участнике.

7.13.2 Запрещается транспортировка рюкзаков с контрольным грузом и рюкзаком со снаряжением на участниках, идущих первыми этапы:

- переправа вброд;
- переправа через трещину, каньон по дну;
- подъём по склону и траверс склона свободным лазанием.

Во всех перечисленных случаях допускается участником транспортировать верёвки, закреплённые на ИСС бухтой или одним концом (волочением).

7.13.3 На подъёмах допускается вытягивание груза (снаряжения) на транспортировочной верёвке. При этом запрещается транспортировка груза и снаряжения над участником.

7.13.4 Запрещается перебрасывание груза и верёвок, не закреплённых одним концом на ПС или участнике, с одной стороны этапа на другую.

7.13.5 На всех видах переправ необходимо обеспечивать сопровождение контрольного груза (рюкзаков с ним) основной верёвкой.

7.14. Спуск (подъём) транспортируемого участника без сопровождающего

7.14.1 При спуске транспортируемого участника грузовые верёвки должны быть проведены через тормозное устройство, закреплённое на ПС.

7.14.2 Подъём транспортируемого участника может быть выполнен следующими способами, каждый из них является отдельным ТП:

- «нога-нога»;
- «грудь-нога»;
- напрямую без полиспаста;
- коротким полиспастом;
- длинным полиспастом;

а также комбинации любых из этих способов.

7.14.3 Концы грузовых подъёмных верёвок должны быть закреплены на ПС.

7.14.4 Транспортируемый участник обеспечивается верхней командной страховкой, если иное не оговорено в Условиях.

7.14.5 Обязательно на грузовых верёвках должны быть использованы технические устройства («шант», «гри-гри» и т.п.) или узлы типа «прустик», исключающие протравливание грузовых верёвок.

7.15. Спуск (подъём) транспортируемого участника на сопровождающем

7.15.1 При спуске (подъёме) транспортируемого участника на сопровождающем грузовые верёвки (верёвка) должны быть проведены через карабинный блок-тормоз или тормозное устройство, закреплённые на ПС.

7.15.2 Спуск транспортируемого участника на сопровождающем может быть выполнен одним из способов, каждый из которых является отдельным ТП:

- напрямую,
 - длинной петлей,
- а также комбинацией этих способов.

7.15.3 Возможно организация спуска транспортируемого участника силами сопровождающего следующими способами, каждый из них является отдельным ТП:

- активным способом по двойной верёвке;
- самовыдачей на двойной верёвке.

7.15.4 Концы грузовых подъёмных верёвок должны быть закреплены на ПС.

7.15.5 См. п.п. 7.14.4 – 7.14.5.

7.15.6 Допускается в качестве грузовой верёвки использовать одну верёвку, в этом случае должны быть обеспечены две верхние командные страховки: сопровождающему и транспортируемому.

7.15.7 Участники должны быть сброкированы в системе страховки в течение всего спуска (подъёма) длинными или короткими усами самоотраховки.

7.16. Переправа транспортируемого участника

7.16.1 Транспортировка участника осуществляется по перилам, организованным в соответствии с п. 7.7.

7.16.2 Участник должен быть обеспечен двухсторонним сопровождением. Допускается вытягивание транспортируемого участника верёвкой сопровождения. Концы верёвок сопровождения должны быть закреплены на ПС.

7.16.3 При спуске (подъёме) по наклонной навесной переправе транспортируемый участник должен быть обеспечен верхней командной страховкой.

7.16.4 На двойных горизонтальных перилах может быть организована транспортировка участника с сопровождающим. При этом участники должны быть заблокированы в системе страховки между собой по п. 7.15.7. Для транспортировки участника допускается применение полиспаста со стороны финишного ПС.

ПРИЛОЖЕНИЯ К ЧАСТИ 2 РАЗДЕЛА 3

Приложение 1 Условные обозначения

1. Условные обозначения технических приёмов в заявке по тактике:

Лазание (Л) – лазание по различным формам горного или искусственного рельефа с использованием особенностей рельефа, по льду с использованием ледовых инструментов.

Искусственные точки опоры (ИТО) – использование для опоры на рельеф или поддержания равновесия неприродных элементов (крючьев, закладок, «скай-хуков» и т.д. с лесенками, петлями и т.п.).

Подъём по верёвке (В↑) – подъём по жесткозакреплённой верёвке с помощью рук, схватывающих узлов или с опорой на механические зажимы.

Спуск по верёвке (В↓) – спуск по верёвке с применением элементов трения (стандартных спусковых устройств типа «восьмёрки», «десантёра», «рогатки», узла УИАА и т.п., закреплённых на участнике) или с обеспечением трения о корпус участника.

Маятник (М) – перемещение участника маятником с подвеской на закреплённой одним концом свободно висящей основной верёвке.

Маятник на верёвке спуска (М↓) – спуск по верёвке и перемещение маятником на этой же верёвке спуска.

Движение по перилам (П) – движение участников с самостраховкой по горизонтальным или слабонаклонным командным или судейским перилам.

Движение по переправе (НП) – движение участников с самостраховкой по горизонтальным или наклонным командным или судейским навесным переправам.

Вытягивание верёвкой (ВВ) – вытягивание участника по склону или наклонной навесной переправе дополнительной основной, не страховочной, командной верёвкой.

2. Условные обозначения элементов на схеме дистанции

С – старт.

Ф – финиш.

ПФ – промежуточный финиш.

КП – контрольный пункт (обязательный для посещения всей командой).

ПС – пункт страховки, оборудованный службой дистанции (обозначается треугольником). Пункт страховки, оборудованный заглушенными судейскими карабинами, дополнительно обозначается перечеркнутым по диагоналям квадратом.

ЛО – линия ограничения (обязательные ограничения обозначаются двойной тонкой линией с изломами, направляющие (разграничивающие) обозначаются двойной пунктирной линией с изломами).

ПСК – пункт страховки, оборудованный командой самостоятельно (обозначается закрашенным треугольником).

ППС – пункт промежуточной страховки:

- оборудованные службой дистанции (обозначаются пустыми кружками),

- команда должна оборудовать самостоятельно (обозначается закрашенными кружками).

ВСС – верхняя судейская страховка.

СП – судейские перила, оборудованные службой дистанции, обозначаются толстой сплошной линией (одинарные – одной линией, двойные – двойной линией);

ССП – судейские страховочные перила, оборудованные службой дистанции, обозначаются одной тонкой сплошной линией (нагрузка не допускается).

Все подъёмы, спуски, траверсы и т.д. обозначаются пунктирными линиями со стрелками, указывающими направление движения.

Площадка спуска обозначается перечеркнутым кругом.

Изображения основных узлов, применяемых при выполнении ТП

Для связывания верёвок:



Рисунок 1



Рисунок 2



Рисунок 3



Рисунок 4

Петлевые:



Рисунок 5



Рисунок 6



Рисунок 7



Рисунок 8

Для крепления на опоре:



Рисунок 9



Рисунок 10



Рисунок 11



Рисунок 12



Рисунок 13



Рисунок 14



Рисунок 15



Рисунок 16

Схватывающие:



Рисунок 17



Рисунок 18



Рисунок 19

ЧАСТЬ 3. СПОРТИВНЫЕ ДИСЦИПЛИНЫ, СОДЕРЖАЩИЕ В СВОЕМ НАИМЕНОВАНИИ СЛОВА «ДИСТАНЦИЯ – НА СРЕДСТВАХ ПЕРЕДВИЖЕНИЯ»

Статья 3.1. Вид программы: АВТО-МОТО ДИСТАНЦИИ

1. ОБЩИЕ ПОНЯТИЯ

1.1. Общие положения

1.1.1. Соревнования по спортивному туризму в дисциплинах: «дистанции – на средствах передвижения», заключаются в преодолении дистанций, проложенных в природной среде или на искусственном рельефе.

1.1.2. Соревнования проводятся в следующих дисциплинах, включённых во Всероссийский реестр видов спорта (ВРВС):

- дистанция – на средствах передвижения – группа (0840281811Я);
- дистанция – на средствах передвижения (0840141811Я).

1.1.3. Соревнования в дисциплинах: «дистанции – на средствах передвижения» проводятся с использованием технических средств передвижения (далее – ТСП).

1.1.4. Технические средства передвижения подразделяются на классы:

1.1.4.1. Класс **Автомобили**:

1.1.4.1.1. Автомобили, предназначенные для использования на дорогах общего пользования (стандартные);

1.1.4.1.2. Автомобили повышенной проходимости (стандартные внедорожные автомобили), или специально подготовленные автомобили.

1.1.4.2. Класс **Мотоциклы**:

1.1.4.2.1. Дорожные мотоциклы, мотороллеры, трициклы;

1.1.4.2.2. Мотоциклы двойного назначения – эндуро.

1.1.4.3. Класс **Скутеры** (скутеры, мопеды, мотовелосипеды, мокики).

1.1.4.4. Класс **Квадроциклы**: - All Terrain Vehicle, Utility Task Vehicle (далее – ATV, UTV, соответственно) - моторизованные транспортные средства повышенной проходимости для передвижения по бездорожью.

1.1.4.5. Класс **Пневматики**: автомобили на движителях сверхнизкого давления.

1.1.4.6. Класс **Снегоходы**.

1.1.5. Соревнования проводятся в соответствии с действующими Правилами вида спорта «спортивный туризм», Положением, Условиями проведения соревнований и Условиями прохождения дистанций.

1.2. *Понятия и определения*

1.2.1 **Общие**

1.2.2 **Пилот (водитель)** – участник соревнования, управляющий средством передвижения во время прохождения дистанции.

1.2.3 **Штурман (второй водитель)** – участник группы (экипажа), не управляющий транспортным средством во время прохождения дистанции, осуществляющий навигационную и другие вспомогательные функции, обеспечивающие прохождение дистанции. При необходимости и наличии прав на управление средством передвижения может заменить пилота (водителя).

1.2.4 **Экипаж** – один или несколько спортсменов, принимающих участие в соревнованиях на одном средстве передвижения. Все члены экипажа по результатам соревнования имеют равные спортивные достижения.

1.2.5 **Ориентирование по системе глобального позиционирования (Global Positioning System, далее – GPS)** – поиск контрольных пунктов (далее – КП) с применением систем спутниковой навигации.

1.2.6 **Ориентирование по карте** – поиск контрольных пунктов (КП) на местности, отмеченных на карте.

1.2.7 **Дистанция**

1.2.7.1 **Дистанция** – участок естественного и (или) искусственного рельефа между стартовой и финишной линией с комплексом судейского оборудования. Преодоление дистанции заключается в прохождении группой (экипажем, участником) на средстве передвижения всех этапов в заданном (или по выбору) по Условиям прохождения дистанции порядке. Дистанция считается пройденной, если при соблюдении Условий прохождения дистанции и до истечения общего контрольного времени (ОКВ) группа (экипаж, участник) на средстве передвижения пересекли финишную линию.

1.2.7.2 **Условия проведения соревнований** (далее – Условия) – основной документ, являющийся приложением к Положению о соревнованиях (далее – Положение). Условия не должны противоречить Правилам вида спорта «спортивный туризм».

Условия должны содержать следующие сведения:

– общие сведения (дату и место проведения, состав группы (экипажей), характер маркировки этапов, систему оценки нарушений, необходимость заполнения декларации);

– основные параметры дистанции (класс, протяженность, ОКВ, количество этапов и/или КП);

- условия прохождения дистанции;
- условия прохождения этапов и/или взятия КП;
- расстояния между этапами, если таковые имеются. В том числе между стартом и первым этапом, последним этапом и финишем – для коротких дистанций;
- схему дистанции.

Условия доводятся до участников не позднее чем за 1 месяц до соревнования. Поправки в Условиях (если по каким-то причинам они возникли) должны быть доведены до представителей команд и участников не позднее, чем за 1 час до старта первой группы (экипажа, участника).

1.2.7.3 Схема дистанции – схематический рисунок, который должен приблизительно воспроизводить взаимное расположение этапов относительно старта и финиша, расстояния между ними, очерёдность и направление прохождения этапов, номера или названия этапов, смотровые площадки и подходы к ним. Схема дистанции, предусматривающей ориентирование по карте, не должна давать возможность точного определения месторасположения этапов и КП.

1.2.7.4 Обратное движение по дистанции – порядок обратного движения средства передвижения с экипажем по дистанции. Применяется в случае, если по Условиям группе (участнику, экипажу) необходимо вернуться к началу этапа (дистанции).

1.2.7.5 Смотровая площадка (СП) – площадка на дистанции, предназначенная для наблюдения зрителями за действиями участников соревнований. Места расположения СП определяет Главная судейская коллегия (ГСК). Проход на СП может осуществляться как до начала, так и во время проведения соревнований на данной дистанции в сопровождении представителя судейской бригады или самостоятельно (по решению ГСК). Нахождение зрителей на участках дистанции вне СП запрещено.

1.2.7.6 Контрольный пункт (КП) – объект на местности, обозначенный судейским оборудованием. Обозначение КП - стандартный знак в виде трехгранной призмы со стороной 30x30 см. Каждая грань делится диагональю из левого нижнего в правый верхний угол на белое поле вверху и оранжевое (допускается красное) внизу. Для обозначения КП может использоваться другое судейское оборудование. Обозначение КП описывается в Условиях. В роли КП может выступать станция электронной отметки. Местоположение КП должно быть оговорено в навигационном пакете явно или могут быть предоставлены данные для самостоятельного расчета местоположения КП.

1.2.7.7 **Снятие с дистанции** – штрафная санкция, применяемая на основании Правил. Решение о снятии с дистанции принимается Главным судьёй соревнований или заместителем главного судьи по судейству. При объявлении решения о снятии с дистанции, группа (экипаж, участник) обязана прекратить движение по дистанции и следовать на финиш.

1.2.8 **Этап**

1.2.8.1 **Этап** – часть дистанции, на которой группа (экипаж, участник) на средстве передвижения преодолевает локальные и/или протяжённые препятствия. Этап считается пройденным, если до истечения контрольного времени группа (экипаж, участник), их средство передвижения и снаряжение находятся в безопасной зоне (БЗ) целевой стороны (ЦС) этапа и во время прохождения этапа соблюдены правила прохождения этапа.

1.2.8.2 **Локальное препятствие** (далее – ЛП) – естественное или искусственное препятствие протяженностью до 100 метров, имеющее класс сложности, обозначенное судейским оборудованием и требующее для его преодоления использования технических приёмов.

1.2.8.3 **Протяженное препятствие** (далее – ПП) – естественное препятствие протяженностью более 100 метров, имеющее класс сложности и требующее для его преодоления использования технических приёмов.

1.2.8.4 **Оборудование этапа** – комплекс судейского снаряжения, обеспечивающий прохождение этапа группой (экипажем, участником) и работу судейской бригады. Обязательным оборудованием технического этапа являются: коридоры входа и выхода с этапа; номер (название) этапа; номер нитки этапа (если прохождение этапа организовано в несколько ниток (поток)); контрольные линии (КЛ), разграничивающие коридоры движения и зоны этапа; коридор обратного хода (если условиями прохождения этапа предусмотрено повторное его прохождение).

1.2.8.5 **Нитка этапа** – коридор прохождения этапа группой (экипажем, участником). Нитки этапа должны быть равноценны для всех групп (экипажей, участников), участвующих в соревнованиях.

1.2.8.6 **Условия прохождения этапа** – раздел Условий прохождения дистанции, содержащий следующие сведения:

- название этапа;
- контрольное время (КВ);
- параметры этапа;
- оборудование этапа;
- требования к действиям группы (экипажа, участника);
- схему этапа (для этапов, включающих в себя несколько локальных препятствий и для этапов на дистанциях 5-6 классов).

1.2.8.7 **Этап ориентирования** – часть дистанции, заключающаяся в прохождении группой (экипажем, участником) контрольных пунктов (КП), отмеченных на карте (в легенде) или находимых группой (экипажем, участником) по GPS-координатам или другим заданным Условиями прохождения дистанции способом. КП располагаются на местности, в соответствии с Условиями прохождения этапа.

1.2.8.8 **Снятие с этапа** – штрафная санкция, применяемая к группе (экипажу, участнику) в связи с невыполнением ими Условий прохождения этапа.

1.2.8.9 **Зоны этапа:**

– **Исходная сторона** (далее – ИС) – сторона, с которой начинается прохождение этапа группой (экипажем, участником).

– **Целевая сторона** (далее – ЦС) – сторона, где заканчивается прохождение этапа группой (экипажем, участником).

– **Рабочая зона** (далее – РЗ) – часть этапа, на которой по Условиям прохождения дистанции выполняется определённый, заранее оговорённый, комплекс технических приёмов.

– **Зона отсечки** (далее – ЗО) – часть дистанции, расположенная в непосредственной близости от этапа для нахождения группы (экипажа, участника) во время отсечки.

1.2.8.10 **Контрольная линия** (далее – КЛ) – выделяющийся на рельефе элемент дистанции (этапа), служащий для разграничения зон дистанции (этапа), коридоров работы групп (экипажей, участников).

1.2.8.11 **Зона старта** – участок, непосредственно прилегающий к дистанции, который включает в себя: зону предстартовой проверки, коридор (коридоры) старта, стартовый створ со стартовой линией

1.2.8.12 **Зона финиша** – участок, непосредственно прилегающий к дистанции, который включает в себя: коридор финиша, финишный створ с финишной линией.

1.2.8.13 **Технический приём** (далее – ТП) – действия группы (экипажа, участника), направленные на прохождение этапа и не противоречащие Правилам.

1.2.9 **Время**

1.2.9.1 **Общее контрольное время** (далее – ОКВ) дистанции – заданный промежуток времени для прохождения дистанции.

1.2.9.2 **Контрольное время** (далее – КВ) этапа – заданный промежуток времени для прохождения этапа. КВ этапа засекается по въезду средства передвижения в рабочую зону РЗ (при её наличии) или по задействованию оборудования этапа.

1.2.9.3 **Время прохождения дистанции** – промежуток времени между сигналом старта и пересечением финишной линии группой (экипажем, участником) и их средством передвижения за вычетом отсечек или сумма времени работы на этапах.

1.2.9.4 **Время старта** – время, указанное в стартовом протоколе.

1.2.9.5 **Время финиша** – время, когда группа (экипаж, участник) финишировали согласно Условиям прохождения дистанции.

1.2.9.6 **Время нейтрализации** – промежуток времени, который не входит во время прохождения дистанции, предназначенное для переездов между этапами (допускается по дорогам общего пользования), отдыха, питания экипажа, технического обслуживания.

1.2.9.7 **Время отсечки** – промежуток времени, в течение которого участник не имеет права осуществлять какие-либо действия, направленные на подготовку к выполнению ТП. Отсечка даётся, если вновь прибывшая на этап группа (экипаж, участник) не имеет возможности начать его прохождение по независящим от них причинам.

1.2.9.8 **Штрафное время** – время нахождения на дистанции, за которое участник получает штрафные баллы.

1.2.10 **Специальное снаряжение**

1.2.10.1 **Основное специальное снаряжение** – любое снаряжение, взятое группой (экипажем, участником) на дистанцию для прохождения этапов и выполнения технических приёмов.

1.2.10.2 **Декларация** – документ, включающий в себя список основного специального снаряжения. Декларация заполняется группой (экипажем, участником) до старта и сдаётся при прохождении предстартовой проверки. Проверка соответствия количества заявленного снаряжения фактическому может производиться в зоне старта, финиша и на дистанции. Декларация заполняется, если это оговорено Условиями прохождения дистанции.

1.2.10.3 **Легенда (дорожная книга)** – это графически-текстовое табличное описание трассы дистанции, содержащее расстояние между перекрестками, развилками, ориентирами, КП, обозначение направления движения, расшифровку условных знаков и другую дополнительную информацию. Легенда читается строками слева направо сверху вниз, т.е. слева направо первая строка, затем слева направо вторая строка и т.д. **Легенда обратная** подразумевает последовательность чтения строками слева направо и снизу вверх. С целью усложнения задания в виде данных для расчета в легенде могут встречаться «слепые позиции» – когда расстояние между какими-либо ориентирами не оговорено.

1.2.10.4 **Стартовый номер** – индивидуальный номер, который присваивается ТС, на котором участник (экипаж) принимает участие в данном соревновании.

2. ТРЕБОВАНИЯ К УЧАСТНИКАМ

2.1. Минимальные возраст и спортивная квалификация участников с учётом вида транспортного средства должны соответствовать требованиям таблицы 1.

Таблица 1

| Класс дистанции | Возраст участника | Спортивная квалификация (не ниже) |
|------------------------|--------------------------|--|
| 1 | 10 лет и старше | б/р |
| 2 | 12 лет и старше | б/р |
| 3 | 14 лет и старше | б/р |
| 4 | 16 лет и старше | 3 |
| 5 | 18 лет и старше | 2 |
| 6 | 18 лет и старше | 1 |

2.2. Официальные соревнования проводятся по возрастным группам, указанным в таблице 2.

Таблица 2

| Возрастная группа | Возраст участника (лет) |
|--------------------------|--------------------------------|
| Мальчики/девочки | 10 – 13 |
| Юноши/девушки | 14 – 15 |
| Юниоры/юниорки | 16 – 21 |
| Юниоры/юниорки | 17 – 25* |
| Мужчины/женщины | 22 и старше |

* - Всемирная универсиада, первенство мира среди студентов, всероссийская универсиада, всероссийские спортивные соревнования среди студентов, включенные в ЕКП, а также другие официальные спортивные соревнования среди студентов проводятся в возрастной группе «юниоры/юниорки (17-25 лет)».

2.3. Для участия в спортивных соревнованиях спортсмен должен достичь установленного возраста в календарный год проведения спортивных соревнований.

2.4. Соревнования в возрастной группе «юниоры/юниорки (17-25 лет)» могут проводиться на дистанциях не выше 4 класса.

2.5. Соревнования в возрастных группах, в которых участники в силу своего возраста не имеют водительских удостоверений, допускается проводить исключительно на закрытых трассах (вне дорог общего пользования, на дистанциях 1-4 классов) и только с письменного разрешения родителей.

2.6. На всех соревнованиях, кроме Первенства России, спортсмены возрастных групп «мальчики/девочки», «юноши/девушки», «юниоры/юниорки» имеют право принимать участие в следующей старшей возрастной группе, если это не противоречит требованиям таблицы 1.

2.7. Спортсмены старшей возрастной группы не имеют права участвовать в соревнованиях в младших возрастных группах.

2.8. Возрастные группы, по которым проводятся соревнования, количество мужчин и женщин, выступающих в личном зачёте, а также в экипажах и группах, определяются Положением.

2.9. Пилот (водитель) должен иметь документ, подтверждающий право на управление транспортным средством соответствующий категории – водительское удостоверение или удостоверение тракториста-моториста, за исключением проведения соревнований на закрытых трассах для соответствующих возрастных групп.

2.10. Все участники соревнований при прохождении длинной дистанции должны иметь в наличии приборы ориентирования (GPS-навигатор) и/или компас и обзорную (топографическую) крупномасштабную карту местности проведения соревнований в соответствии с Положением.

2.11. В возрастной группе «юниоры/юниорки (17-25 лет)» проводятся только официальные спортивные соревнования среди студентов. При выполнении требований п. 2.6 данная возрастная группа не учитывается.

3. ТРЕБОВАНИЯ К СНАРЯЖЕНИЮ И СРЕДСТВАМ ПЕРЕДВИЖЕНИЯ

3.1. Общие требования к средствам передвижения

3.1.1. В качестве средств передвижения групп (экипажей, участников) к участию в соревнованиях допускаются стандартные транспортные средства (выпущенные в количестве не менее чем 1000 идентичных экземпляров, для управления которыми требуется водительское удостоверение категорий А, А1, В, В1, С или М или удостоверение тракториста-машиниста категории А (внедорожные мотосредства и снегоходы)). На закрытых трассах к участию допускается мототехника с малолитражным двигателем, для управления которой водительских удостоверений не требуется.

3.1.2 Автомобили и мотоциклы участников соревнований должны быть зарегистрированы в ГИБДД, иметь государственный регистрационный знак, застрахованы (полис ОСАГО). Наличие водительских прав, выданных ГИБДД, у водителя обязательно.

3.1.3 Квадроциклы, пневматики и снегоходы участников соревнований должны быть зарегистрированы в Ростехнадзоре, иметь государственный регистрационный знак, застрахованы (полис ОСАГО). Наличие водительских прав, выданных Ростехнадзором, у водителя обязательно.

3.1.4 При проведении соревнований на закрытых трассах в Условиях могут быть оговорены другие требования.

3.1.5 Для всех транспортных средств обязательно наличие медицинской аптечки.

3.2. Требования к средствам передвижения

3.2.1 На всех средствах передвижения должны быть установлены исправные световые приборы, система аварийной световой сигнализации. При проведении соревнований на закрытых трассах в Условиях могут быть оговорены другие требования.

3.2.2 Автомобили должны быть укомплектованы огнетушителем, знаком аварийной остановки и светоотражающим жилетом.

3.2.3 ТС допускается к участию в соревнованиях только при наличии на корпусе стартового номера (номеров) и иных наклеек, обязательных для нанесения и оговорённых в Условиях.

3.2.4 Реклама на средстве передвижения размещается в соответствии с Условиями.

3.2.5 К соревнованиям допускаются любые типы ТС без разделения по подклассам (т.е. без учета рабочего объёма двигателя), с любым рисунком протектора.

3.3. Допуск транспортных средств

3.3.1 Перед стартом все транспортные средства должны пройти техническую комиссию. Допуск транспортных средств осуществляет Председатель технической комиссии, который руководит работой технической комиссии и совместно с заместителем главного судьи по безопасности отвечает за исправность и соответствие Правилам, Положению и Условиям снаряжения и специального оборудования (характеристик ТС), используемого участниками соревнований. Участник, не представивший ТС на техническую комиссию, на старт не допускается. Техническая комиссия может не допустить участника на старт, если считает опасным техническое

состояние его транспортного средства. Отказ в допуске оформляется соответствующим протоколом с указанием причин.

3.3.2 Несоблюдение требований к средствам передвижения влечет за собой недопуск участников на старт до устранения несоответствий. Кроме того, в любое время в течение соревнования техническим комиссаром может быть проведена выборочная проверка ТС. Выявленное при этом несоблюдение требований данной части Правил влечет за собой дисквалификацию.

4. *ДИСТАНЦИИ СОРЕВНОВАНИЙ*

4.1. *Спортивные соревнования в дисциплине проводятся на следующих видах дистанций:*

- короткая дистанция;
- длинная дистанция.

4.2. *Короткая дистанция*

4.2.1 Короткая дистанция – это непродолжительное, до нескольких часов, соревнование. Задание на трассе устанавливается исходя из возможностей рельефа местности и для усложнения дистанции, в соответствии с классом дистанции. Группа (экипаж, участник) проходит дистанцию, насыщенную элементами естественных или искусственных препятствий, используя при этом навыки, необходимые для прохождения спортивных категорийных маршрутов. Все необходимое снаряжение для прохождения дистанции (верёвки, карабины, домкраты, лебедки и т.п.) группа (экипаж, участник) везет с собой.

4.2.2 Короткая дистанция – насыщенная локальными препятствиями дистанция. Суммарная протяженность локальных препятствий (этапов) короткой дистанции до 2-х километров.

4.2.3 Целью соревнований на коротких дистанциях является прохождение группами (экипажами, участниками) на транспортных средствах без нарушения Правил и с наилучшим результатом спортивной дистанции, содержащей как естественные, так и искусственные локальные препятствия, встречающиеся на спортивных маршрутах или имитирующие препятствия, встречающиеся на спортивных маршрутах.

4.2.4 Класс сложности короткой дистанции определяется классом сложности локальных препятствий и их количеством в соответствии с таблицей 3. Локальные препятствия могут объединяться в этапы.

Таблица 3

| Класс дистанции | Класс сложности локальных препятствий | Минимальное количество локальных препятствий классом не ниже класса дистанции |
|------------------------|--|--|
| 1 | 1 | 6 |
| 2 | 2 | 6 |
| 3 | 3 | 6 |
| 4 | 4 | 7 |
| 5 | 5 | 7 |
| 6 | 6 | 8 |

4.2.5 Конкретный тип локальных препятствий, включаемых в дистанцию (брод, косогор, колея, мост и т.п.) в зависимости от географических, климатических и иных условий места проведения соревнований определяется ГСК и описывается в Условиях.

4.2.6 Класс сложности конкретных локальных препятствий, включаемых в короткую дистанцию, определяется в соответствии с таблицей категорирования локальных препятствий (таблица 4).

Таблица 4

| Класс сложности локального препятствия | Описание локального препятствия и транспортных средств, на которых оно преодолевается. |
|---|---|
| 1 | Препятствие преодолевается на стандартном ТС. Требуется навыки уверенного управления транспортным средством. При преодолении препятствия ТС движется по асфальту или ровному твердому грунту. |
| 2 | Препятствие преодолевается на стандартном ТС. Требуется навыки управления на легком бездорожье. При преодолении препятствия ТС движется по участку пересеченной местности (рытвины, небольшие уклоны, неглубокие колеи и т.п.) и/или по нетвердому грунту (неглубокому песку или грязи, траве и т.п.). |
| 3 | Для преодоления препятствий рекомендуется использовать специально подготовленное ТС (повышающее проходимость). Разрешение или запрет на наличие в средствах передвижения изменений конструкции определяется Условиями. Использование дополнительного оборудования и снаряжения (лебедки, сэнд-траки и т.п.) не требуется. При преодолении препятствия ТС движется по среднeperесеченной местности (канавы, бугры, поваленные |

| | |
|------------|---|
| | бревна, колеи, неглубокие броды и т.п.) и/или по мягкому грунту, песку, грязи. |
| 4 | Для преодоления препятствий рекомендуется использовать ТС повышенной проходимости. Разрешается использование дополнительного снаряжения (определяется Условиями). Требуются навыки управления ТС на бездорожье и использование дополнительного снаряжения. При преодолении препятствий ТС движется по сильно пересеченной местности (глубокие канавы, ямы и колеи, мягкий тяжелый грунт, камни) и/или по сложному рельефу (продольные и поперечные наклоны, перепады высот и т.п.). |
| 5-6 | Для преодоления препятствий рекомендуется использовать ТС повышенной проходимости. Преодоление препятствий без использования специального и дополнительного оборудования (лебедки, шноркели и т.п.) невозможно. Требуются максимальные навыки управления ТС на бездорожье с сильно пересеченным рельефом местности, с использованием дополнительного снаряжения и оборудования. Препятствия характеризуются максимальной сложностью преодоления и максимально возможной для региона проведения соревнований сложностью рельефа. |

4.3. Длинная дистанция

4.3.1 Длинная дистанция — это продолжительное, соревнование на регулярность движения, с акцентом на ориентирование и преодоление естественных протяженных препятствий (броды, овраги, крутые спуски и подъёмы, горные траверсы и т.п.). Каждая группа (экипаж, участник) везет с собой всё туристское снаряжение, необходимое для автономного передвижения по дистанции (палатки, спальные принадлежности, продукты, верёвки, карабины, домкраты и т.п.).

4.3.2 Протяженность длинных дистанций в зависимости от класса сложности определяется по таблице 5.

Таблица 5

| № | Вид дистанции | Класс дистанции | | | | |
|----------|---|-----------------|-----|------|------|------|
| | | 1 | 2 | 3 | 4 | 5-6 |
| 1 | Длинная дистанция | | | | | |
| 1.1 | Авто, мото, ATV (протяженность в км*) | >50 | >75 | >100 | >125 | >150 |
| 1.2 | Скутеры, снегоходы (протяженность в км*) | >25 | >50 | >75 | >100 | >125 |

* - В случае нескольких этапов протяженность этапов складывается; в случае свободного ориентирования – протяженность дистанции рассчитывается как сумма кратчайших расстояний между всеми контрольными пунктами дистанции.

4.3.3 Во время прохождения дистанции участниками могут решаться различные задачи и выполняться задания, определяемые Условиями (ориентирование, взятие контрольных точек, преодоление специальных участков, выполнение заданий на туристскую технику и т.п.).

При этом для каждого класса дистанции (для задач ориентирования) действуют следующие условия:

1-2 классы – информация о местоположении всех КП выдается на старте и не требует дополнительных расчетов;

3 класс - информация о местоположении некоторых КП (не более 30%) выдается после старта и/или требует некоторых расчетов (построение азимутов и расстояний, решение геометрических задач на плоскости и т.п.);

4 класс - информация о местоположении некоторых КП (не менее 30% и не более 50%) выдается после старта и/или требует некоторых расчетов (построение азимутов и расстояний, решение геометрических задач на плоскости и т.п.);

5-6 классы - информация о местоположении некоторых КП (50% и более) выдается после старта и/или требует некоторых расчетов (построение азимутов и расстояний, решение геометрических задач на плоскости и т.п.).

4.3.4 Последовательность и условия прохождения препятствий определяется Условиями прохождения дистанции.

4.3.5 Способ фиксации преодоления препятствий должен обеспечивать достоверную идентификацию выполнения Условий прохождения дистанции в целом, этапов, локальных и/или протяженных препятствий. Допустимо использование судейского контроля, фотофиксации, специальных технических средств. Способ фиксации преодоления препятствия описывается в Условиях.

4.3.6 Категорирование протяженных препятствий по классу сложности производится по характеру дорожного покрытия согласно таблице 6.

Таблица 6

Классификация протяженных препятствий

| Класс сложности | Описание протяженного препятствия |
|-----------------|--|
| 1 | Дорога с твердым покрытием. Препятствие преодолевается на стандартном ТС. |

| | |
|-----|--|
| 2 | Грунтовые, грейдерные, проселочные, лесные дороги. Дороги с многочисленными выбоинами, участки песка и т.п. Препятствие преодолевается на стандартном ТС. |
| 3 | Дороги с песчаным покрытием, колеей, глубокими лужами, камнями, слабо пересеченный рельеф. Препятствие преодолевается на стандартном ТС, с использованием дополнительного снаряжения. |
| 4 | Вырубки с высокими пнями, каменистая местность, лесные проезды, просеки, броды, дороги с мягким покрытием. Сильно пересеченный рельеф, затяжные подъёмы и спуски. Препятствие преодолевается на ТС повышенной проходимости (или специально подготовленных ТС для повышения проходимости) с использованием дополнительного снаряжения. |
| 5-6 | Бездорожье с преобладающими тяжелыми грунтами, глубокая колея, в т.ч. лесовозная, глубокие броды, заболоченные участки, крутые спуски и подъёмы, осыпи и т.п. Сильно пересеченный рельеф. Препятствие преодолевается на ТС повышенной проходимости (или специально подготовленных для повышения проходимости) с использованием дополнительного снаряжения. Прохождение дистанции возможно только при совместных действиях группы (экипажа), разведке, расчистке, обязательной страховке и т.п. |

5. ПРОЦЕДУРА СТАРТА И ФИНИША

5.1. Предстартовая проверка

5.1.1 Предстартовая проверка (техническая комиссия) может проводиться:

- заблаговременно и одновременно для всех групп (экипажей, участников) в соответствии со временем и местом, указанными в Условиях;
- индивидуально для каждой группы (экипажа, участника) перед стартом;
- в ином порядке, установленном Условиями.

5.1.2 Спортсмены должны прибыть на место проведения предстартовой проверки не позднее времени, указанного в Условиях.

5.1.3 В случае предстартовой проверки группы (экипажи, участники), опоздавшие ко времени проведения предстартовой проверки, но пришедшие на неё до времени старта, указанного в стартовом протоколе, проходят предстартовую проверку на общих основаниях, даже если результатом этого станет поздний старт.

Группы (экипажи, участники), средства передвижения и снаряжение

которых не соответствует требованиям данной части Правил и Условий, не допускаются к соревнованиям до устранения всех несоответствий.

5.1.4 На предстартовой проверке проверяется соответствие средства передвижения, снаряжения и экипировки группы (экипажа, участника) Условиям.

5.2. Процедура старта

5.2.1 Старт на дистанциях допускается по всем типам жеребьёвки, согласно Правилам вида спорта «спортивный туризм», включая свободный старт.

5.2.2 К месту старта группы (экипажи, участники) прибывают на ТС в соответствии со стартовым протоколом.

5.2.3 Группы (экипажи, участники), явившиеся на старт с опозданием, на дистанцию не допускается.

5.2.4 По решению Главного судьи в исключительных случаях расписание стартов может быть изменено, о чём участники должны быть поставлены в известность заблаговременно.

5.2.5 К моменту подачи сигнала старта на линии старта должны находиться только стартовые участники и судьи.

5.2.6 Время закрытия старта определяет Главный судья в зависимости от установленного контрольного времени и от количества стартовых групп (экипажей, участников).

5.2.7 Подробно процедура старта, виды старта, стартовые интервалы, действия спортсменов при раннем и позднем старте и т.п. прописываются в Условиях.

5.2.8 Стартовые сигналы.

5.2.8.1 Различаются старты по следующим стартовым сигналам:

- старт по стартовому таймеру;
- старт по команде судьи;
- старт по выстрелу сигнального пистолета или другого сигнального оборудования.

5.2.8.2 При старте по стартовому таймеру команда к старту подаётся звуком стартового таймера, а также визуально временем на стартовом таймере. Звуковой сигнал стартового таймера должен быть громким и состоять из трех звуковых сигналов, последний из которых имеет иную тональность. Старт группы (экипажа, участника) производится по третьему звуковому сигналу стартового таймера.

5.2.8.3 При старте по команде судьи подается устный сигнал о подготовке к старту за 1 минуту и за 10 секунд до старта. За 5 секунд до старта подаётся громкая голосовая команда «Внимание!». В точное стартовое

время даётся громкая голосовая команда «Старт!».

5.2.8.4 При массовых и групповых стартах стартовый сигнал подаётся выстрелом из сигнального пистолета или другого стартового оборудования либо флагом. Устные сигналы к подготовке подаются за 1 минуту и за 10 секунд до старта. За 5 секунд до старта подаётся громкая голосовая команда «Внимание!». Через 5 секунд после команды «Внимание!» следует стартовый сигнал.

5.2.8.5 Независимо от вида стартового сигнала физический контакт со спортсменом запрещён.

5.3. Процедура финиша

5.3.1 Финиш осуществляется базой средства передвижения, если иное не указано в Условиях:

5.3.2 Место финиша – участок, непосредственно прилегающий к дистанции, который включает в себя: коридор финиша, финишный створ с финишной линией, зону проверки снаряжения. Обязательное оборудование: не менее двух хронометров/секундометров, синхронизированных с хронометрами на старте, если дистанция не оборудована электронной системой отметки, протокол финиша групп (экипажей, участников).

5.3.3 Время финиша – время, когда группа (экипаж, участник) и все ТС пересекли линию финиша.

5.3.4 Точное положение финишной линии (вешки) должно быть очевидно для финиширующих участников. Информация о финише должна быть донесена до участников на совещании с представителями команд (брифинге) так, чтобы его местоположение было очевидным.

5.3.5 Время закрытия финиша определяет Главный судья в зависимости от установленного контрольного времени и от количества стартующих групп (экипажей, участников).

5.3.6 Время финиша дистанции может определяться следующими способами:

- временем окончания прохождения дистанции согласно Условиям прохождения дистанции;
- временем взятия последнего контрольного пункта;
- временем отметки на финише, обозначенном в раздаточном материале;
- временем отметки на финише в месте, оговорённом в Условиях прохождения дистанции.

6. ОПРЕДЕЛЕНИЕ РЕЗУЛЬТАТОВ

6.1. Основные принципы определения результатов определены в Правилах.

6.2. Не противоречащие Правилам особенности определения результатов конкретных соревнований устанавливаются Условиями.

6.3. На прохождение короткой дистанции (этапов короткой дистанции) участникам может предоставляться несколько попыток. Число попыток и порядок определения итогового результата определяется Условиями.

6.4. Поправочные коэффициенты (гандикап):

6.4.1 Для обеспечения равенства соревновательного процесса между группами (экипажами, участниками) на разных по техническим характеристикам средствах передвижения при подведении результата прохождения дистанции (этапов) могут использоваться поправочные коэффициенты подготовки средства передвижения;

6.4.2 Коэффициенты подготовки средства передвижения и порядок их применения при подведении результатов определяется Условиями.

7. ТЕХНИЧЕСКИЕ ПРИЕМЫ

Конкретные характеристики локальных препятствий устанавливаются Условиями в зависимости от класса дистанции, параметров транспортных средств участников, географических, климатических и иных условий места проведения соревнований

«Коридор» – две параллельные линии образуют проезд. На линиях устанавливаются ограничители. Транспортное средство должно проехать по коридору, не задев ограничителей. Невыполнением упражнения считается выезд хотя бы одним колесом за линию ограничителей.

Круг – две концентрические окружности. По окружностям устанавливаются стойки с флажками. Транспортное средство должно проехать полный круг, не задев стоек флажков. Невыполнением упражнений считается выезд хотя бы одним колесом за линию стоек.

Габарит (для мото, квадро) – на двух стойках укладывается легко откидываемая планка. Участник должен проехать под планкой. Если планка сбита, упражнение считается невыполненным.

Колейный мост – мост из двух параллельных досок (бревен) с пологим въездом и съездом. Участник должен въехать на мост, проехать по нему и съехать с торца моста. Невыполнением считается въезд и съезд любым колесом не с торца моста (доски).

Линия «Стоп» - на поверхности площадки перпендикулярно направлению движения наносится линия. Участник должен остановить транспортное средство так, чтобы переднее колесо имело контакт с линией. При отсутствии контакта упражнение считается невыполненным.

«Холм» - природный или насыпной холм с вершиной, сопоставимой по размерам с базой транспортного средства. Транспортное средство должно преодолеть холм.

«Овраг» - природное или искусственно выкопанное углубление, у которого протяженность склонов, а также протяженность и глубина сопоставимы с длиной транспортного средства.

«Канав» - природное или искусственно выкопанное углубление, глубиной и шириной не превышающее диаметра колеса транспортного средства.

«Подъём» - въезд на гору. Для разных классов дистанций высота и угол подъёма разные.

«Спуск» - спуск с горы. Для разных классов дистанций высота и угол спуска разные.

«Брод» - преодоление брода. Для разных классов дистанций разными являются: протяженность, глубина, тип дна, боковое течение.

«Камни» - преодоление каменистых участков или участков, на которых камни имитируются судьейским оборудованием. Для разных классов дистанций разными являются: тип грунта, высота камней и расстояние между камнями.

«Лес» – маневрирование между деревьями. Деревья могут имитироваться судьейским оборудованием (вешками). Для разных классов дистанций разными являются: тип грунта и расстояние между деревьями.

«Бурелом» - преодоление упавшего дерева (деревьев). Для разных классов дистанций разными являются: количество деревьев, их диаметр, угол преодоления.

«Болото» - преодоление заболоченных участков. Для разных классов дистанций разными являются: глубина болота до твердого грунта и протяженность участка.

«Грязь» - преодоление грязевых участков. Для разных классов дистанций разными являются: тип грунта, глубина грязи до твердого грунта и протяженность участка.

«Песок» - преодоление песчаных участков. Для разных классов дистанций разным является протяженность участка.

«Колея вдоль» - движение по дороге с колеей. Для разных классов дистанций разными являются: глубина колеи, тип грунта, протяженность

участка.

«**Колея поперек**» - преодоление колеи поперек или под углом. Для разных классов дистанций разными являются: глубина колеи, тип грунта, ширина колеи.

«**Косогор**» - движение с поперечным наклоном. Для разных классов дистанций разными являются: угол наклона, тип грунта, протяженность.

«**Навесная переправа**» – переправа мотоциклов через ручей (или овраг) с использованием альпинистского снаряжения (верёвок, карабинов).

Статья 3.2. Вид программы: ВЕЛОСИПЕДНЫЕ ДИСТАНЦИИ

1. ОБЩИЕ ПОНЯТИЯ

1.1. Сокращения

1.1.1 Список сокращений, используемых в дисциплинах «дистанции – на средствах передвижения» в виде программы «велосипедные дистанции»:

БЗ – безопасная зона;

ВКС – верхняя командная страховка;

ВСС – верхняя судейская страховка;

ЗЗК – зона, запрещенная для касания;

ЗО – зона отсечки;

ЗС – зона старта;

ЗФ – зона финиша;

ИС – исходная сторона;

КВ – контрольное время (этапа, блока этапов);

КЗ – контрольная зона;

КЛ – контрольная линия;

КОД – коридор обратного движения;

КП – контрольный пункт;

ОЗ – опасная зона;

ОКВ – общее контрольное время (контрольное время дистанции);

ПКВ – промежуточное контрольное время;

РЗ – рабочая зона;

РК – рабочий коридор;

СП – смотровая площадка;

ТО – точка опоры;

ТП – технический приём;

ТЭ – технический этап;

ЦС – целевая сторона.

1.1.2 Обозначения параметров этапов:

- α - крутизна склона;
- b - ширина коридора;
- d - диаметр;
- H - высота;
- h - глубина;
- L - протяженность;
- l – длина;
- N - число (препятствий, фигур);
- n - количество (поворотов);
- v - скорость движения воды.

1.2. Дистанция

1.2.1 **Спортивная дистанция** – совокупность естественных, искусственных и смешанных препятствий, фигур, этапов, на участке естественного и/или искусственного рельефа между стартовой и финишной линией с комплексом судейского оборудования.

Преодоление дистанции спортивных соревнований заключается в прохождении участником (группой) всех этапов и контрольных пунктов (КП) согласно Условиям прохождения дистанции (см. п. 1.2.2), с использованием технических и физических приёмов и способов, а также с решением ситуационных задач.

Дистанция считается пройденной, если при соблюдении Условий соревнований (см. п. 1.2.2) и до истечения общего контрольного времени (ОКВ) дистанции участник (группа) и всё основное специальное снаряжение участника (группы) пересекли финишную линию.

Дистанция может состоять из маркированных участков, участков ориентирования, а также их комбинаций.

Движение по дистанции может осуществляться согласно Условиям прохождения дистанции:

- по маркировке – на маркированных участках дистанции, при этом выход за маркировку запрещен;
- по карте – между этапами или на участках ориентирования, при этом пересечение этапов, блоков этапов, границ полигона и областей, запрещенных для движения, запрещено;
- по легенде (дорожной карте – см. п. 1.7.6) – между этапами или на участках ориентирования;
- по заданному треку и/или координатам отдельных точек систем спутниковой навигации – между этапами или на участках ориентирования.

1.2.2 Условия соревнований (далее – Условия) – основной документ, состоящий из двух разделов: «Общие условия» и «Условия прохождения дистанции». Условия не должны противоречить Правилам вида спорта «спортивный туризм» (далее – Правила).

Условия должны содержать следующие сведения:

- общие сведения (дату, время и место проведения, состав группы, систему оценки нарушений, необходимость заполнения декларации);
- основные параметры (класс дистанции, длина дистанции, набор высоты на дистанции, ОКВ, количество этапов);
- условия прохождения этапов, блоков этапов;
- расстояния между этапами (в том числе стартом и первым этапом, последним этапом и финишем) – для дистанций без участков ориентирования.

Условия должны содержать информацию о применении конкретных пунктов, которые должны быть оговорены в Условиях согласно данной части Правил.

1.2.3 Схема дистанции – схематический рисунок, который должен приблизительно воспроизводить взаимное расположение этапов относительно старта и финиша, очерёдность и направление прохождения этапов, номера или названия этапов, СП и подходы к ним.

Схема дистанции не должна давать возможность точного определения месторасположения этапов и КП.

1.2.4 Зона старта (ЗС) – участок, непосредственно прилегающий к дистанции, который включает в себя: зону предстартовой проверки, стартовый коридор (коридоры), стартовый створ со стартовой линией.

1.2.5 Зона финиша (ЗФ) – участок, непосредственно прилегающий к дистанции, который включает в себя: финишный коридор, финишный створ с финишной линией, зону проверки снаряжения.

1.2.6 Смотровая площадка (СП) – площадка на дистанции, предназначенная для наблюдения зрителями за действиями участников соревнований. Места расположения СП определяет ГСК. Проход на СП осуществляется в сопровождении представителя судейской бригады или самостоятельно (по решению ГСК). Нахождение зрителей на участках дистанции вне СП запрещено.

1.2.7 Обратное движение по дистанции – движение в обратном направлении. Обратное движение разрешено только на участке между этапом, на котором участник (группа) находится (в т.ч. и финишем), и последним преодоленным этапом (в т.ч. и стартом).

1.2.8 **Снятие с дистанции** - штрафная санкция, применяемая на основании Правил. Решение о снятии с дистанции принимается Главным судьёй соревнований или заместителем главного судьи по судейству. При объявлении решения о снятии с дистанции участник (группа) обязана прекратить движение по дистанции и следовать на финиш.

1.3. *Этап*

1.3.1 **Этап технический (ТЭ)** – часть дистанции, на которой участник (группа) преодолевает препятствие посредством ТП (см. п. 7). Этап считается пройденным, если до истечения КВ участник (группа) и всё снаряжение находятся в БЗ на ЦС этапа, при условии выполнения всех определённых в Условиях и данной части Правил действий и освобождения судейского оборудования. Также до истечения КВ участник (группа) должны привести судейское оборудование в требуемое состояние, если это оговорено в Условиях или данной части Правил. Началом работы на этапе считается вход участника (группы) в РЗ этапа, при этом группа должна быть в полном составе.

Блок этапов – комбинация нескольких этапов с общей РЗ и общим КВ.

Блок этапов считается пройденным, если до истечения КВ блока этапа участник (группа) и всё основное специальное снаряжение находится на ЦС блока этапов, при условии выполнения всех определённых в Условиях и данной части Правил действий и освобождения судейского оборудования. Также до истечения КВ участник (группа) должны привести судейское оборудование в требуемое состояние, если это оговорено в Условиях или данной части Правил. Началом работы на блоке этапов считается вход участника (любого из участников группы) в РЗ блока этапов.

1.3.2 **Оборудование этапа** – комплекс судейского снаряжения, обеспечивающий прохождение этапа участником (группой) и работу судейской бригады. Обязательным оборудованием этапа являются: коридоры входа и выхода с этапа; номер и название этапа; КЗ и КЛ этапа; КОД и ЗО (при необходимости).

1.3.3 **Нитка этапа** – коридор прохождения этапа участником (группой), а также оборудование этапа, расположенное внутри него. Оборудование этапа, включая его взаимное расположение, должно быть одинаково на всех нитках. Все нитки этапа должны быть равноценны для преодоления. Работа на этапе разрешена только в пределах своей нитки этапа.

1.3.4 **Условия прохождения этапа** – раздел Условий прохождения дистанции, содержащий следующие сведения:

- название этапа (блока этапов);

- КВ (при его наличии);
- параметры этапа (блока этапов);
- оборудование этапа (блока этапов);
- требования к действиям участника (группы);
- схема для этапа (блока этапов);
- условия прохождения по КОД.

Условия прохождения этапа должны содержать порядок его прохождения участниками.

1.3.5 Схема этапа – схематический рисунок, который должен приблизительно воспроизводить взаимное расположение зон этапа, КЛ и судейского оборудования.

1.3.6 Обратное движение на этапе – разрешено в пределах КВ:

а) в соответствии с ТП, предусмотренным для данного этапа Условиями;

б) по КОД, если участник (группа) не имеет возможности выполнить соответствующий ТП или если обратное движение по КОД прямо указано для данного этапа в Условиях.

КОД предназначен для безопасного возвращения участников на ИС этапа (блока этапов). Движение с ИС на ЦС этапа должно осуществляться согласно Условиям прохождения этапа. Участники, вернувшиеся на ИС этапа и до окончания КВ не успевшие вернуться на ЦС, считаются не прошедшими этап.

1.3.7 Снятие с этапа (блока этапов) – штрафная санкция, применяемая к участнику (группе) в связи с невыполнением ими Условий прохождения этапа. Участник (группа) может продолжать движение по дистанции, не дожидаясь окончания КВ этапа (блока этапов). При снятии с этапа участник (группа), не имеет права проходить этап (блок этапов) второй раз. При снятии с этапа (блока этапов) участник (группа) может забрать свое снаряжение без соблюдения условий этапа (блока этапов), но с соблюдением требований безопасности и не мешая при этом работе других участников (групп), в соответствии с указаниями судьи.

1.3.8 Технический приём (далее – ТП) – действия участника (группы), направленные на прохождение этапа и не противоречащие Правилам и Условиям дистанции (этапа).

1.3.9 Зоны этапа (блока этапов):

– **Контрольная зона** (далее – КЗ) – является частью этапа, располагается в начале этапа, предназначена для сбора группы для прохождения этапа, регулировки велосипеда и снаряжения, штрафа в данной зоне не назначаются.

– **Исходная сторона** (далее – ИС) – сторона, с которой начинается прохождение этапа участником (группой).

– **Целевая сторона** (далее – ЦС) – сторона, где заканчивается прохождение этапа участником (группой).

– **Рабочая зона** (далее – РЗ) – часть этапа, на которой по Условиям прохождения дистанции выполняется определённый, заранее оговорённый комплекс технических и физических приёмов и способов с решением ситуационных задач.

– **Зона отсечки** (далее – ЗО) – часть дистанции, расположенная в непосредственной близости от этапа для нахождения участника (группы) во время отсечки. Ремонт, регулировка велосипедов и снаряжения в ЗО запрещены.

– **Безопасная зона** (далее – БЗ) – часть ТЭ 4.2.13 - 4.2.19, на которой участник не обязан находиться на страховке и (или) само страховке (кроме случаев, оговорённых в Условиях прохождения этапа и п. 7 «Технические приёмы»).

– **Опасная зона** (далее – ОЗ) – часть ТЭ 4.2.13 - 4.2.19, на которой участник обязан находиться на страховке и/или само страховке в соответствии с Условиями. В опасной зоне этапа (блока этапов) может находиться только один участник, если иное не оговорено в Условиях.

– **Зона, запрещенная для касания** (далее – ЗЗК) – зона, в пределах которой запрещено касание рельефа участником. Может совпадать или не совпадать с ОЗ этапа (блока этапов). В случае несовпадения параметры этой зоны должны указываться в Условиях прохождения этапа. На местности ЗЗК должна быть обозначена отдельными КЛ, а также указана на схеме этапа.

1.3.10 Контрольная линия (далее – КЛ) – выделяющийся на рельефе элемент дистанции (этапа), служащий для разграничения зон дистанции (этапа).

1.3.11 Точка опоры (далее – ТО) – элемент ТЭ 4.2.13 – 4.2.19, предназначенный для закрепления специального снаряжения (п. 1.6.1). ТО предоставляет судейская коллегия или участник (группа) организует самостоятельно. На судейской ТО участник (группа) может организовывать любое количество ТО.

ТО может являться:

- горизонтальная опора;
- вертикальная опора;
- карабин;
- опорная петля.

Разрешено использовать только те судейские ТО, которые указаны в Условиях прохождения этапа.

1.4. Участок ориентирования

1.4.1 Участок ориентирования – часть дистанции между этапами, заключающаяся в прохождении участником (группой) расположенных на местности КП, посредством решения тактических и физических задач и способов, а также навыков ориентирования.

1.4.2 Участки ориентирования могут быть следующих видов:

– **Маркированный участок** (далее – МУ) – прохождение участником (группой) участка, маркированного на местности с нанесением на карту КП, установленных по ходу движения. Фиксация точки КП считается правильной, если центр отверстия прокола удален от истинной точки КП не более чем на 2 мм.

– **Азимутальный ход** (далее – АХ) – прохождение участником (группой) КП по заданным азимутам и расстояниям между КП согласно заданию по Условиям.

– **В заданном направлении** (далее – ЗН) – прохождение участником (группой) КП в заданном порядке согласно Условиям прохождения дистанции.

– **Выбор направления** (далее – ВН) – прохождение КП из числа установленных на местности и обозначенных на карте. Выбор КП и порядок их прохождения произвольный, по усмотрению команды. Количество КП, необходимых для взятия, указывается в Условиях прохождения дистанции.

– **Тактический участок** (далее – ТУ) – прохождение КП с рассчитанным и заявленным командой режимом движения. В Условиях указываются все необходимые параметры для планирования режима движения и маршрута: покрытие дорог, рельеф местности, закрытые территории, границы зоны соревнований, проходимость лесов, состояние бродов и мостов и т.д. Устанавливается на дистанциях не ниже 4 класса.

1.4.3 Для оборудования КП применяют стандартный знак в виде трёхгранной призмы со стороной 30x30 см. Каждая грань делится диагональю из левого нижнего в правый верхний угол на белое поле вверху и оранжевое (допускается красное) внизу.

1.4.4 Отметка на КП по Условиям прохождения дистанции может быть с помощью электронной системы отметки, компостером, в судейском протоколе судьёй этапа.

1.4.5 КП считается пройденным после совершения отметки на нём в соответствии с Условиями прохождения дистанции. При проведении соревнований в дисциплине «дистанция – на средствах передвижения –

группа» отметка на КП возможна только после сбора всех участников группы. Если порядок взятия КП на участке ориентирования определён Условиями, то в случае нарушения последовательности прохождения КП в пределах одного участка ориентирования участнику (группе) необходимо пройти все КП в правильной последовательности, начиная со следующего за КП (этапом), после которого последовательность была нарушена. Дополнительные требования к прохождению КП могут быть указаны в Условиях прохождения дистанции.

1.5. Время

1.5.1 Общее контрольное время дистанции (далее – ОКВ) – заданный промежуток времени для прохождения дистанции.

1.5.2 Контрольное время этапа (блока этапов) (далее – КВ) – назначенный промежуток времени для прохождения этапа (блока этапов).

1.5.3 Время прохождения этапа – промежуток времени между началом и окончанием работы на этапе.

1.5.4 Время прохождения дистанции – промежуток времени между временем старта и временем финиша участника (группы) за вычетом отсечек.

1.5.5 Время старта – время, зафиксированное в стартовом протоколе или в электронной системе отметки (см. п.п. 5.2 и 5.3).

1.5.6 Время финиша – время, зафиксированное в протоколе финиша по судейским хронометрам либо в электронной системе отметки, соответствующее моменту прохождения участником (группой) финиша дистанции в соответствии с Условиями (см. п. 5.6).

1.5.7 Отсечка – промежуток времени, в течение которого участник не имеет права осуществлять какие-либо действия, направленные на подготовку к выполнению ТП. Отсечка даётся, если вновь прибывший на этап участник (группа) не имеет возможности начать его прохождение по независящим от них причинам. Время отсечки включается по прибытии участника (группы) в ЗО этапа. О выключении времени отсечки участник (группа) предупреждается за 10 секунд. Время отсечки выключается по решению старшего судьи этапа.

Если на дистанции, согласно Условиям, разрешено лидирование, отсечка включается каждому участнику группы индивидуально по входу в ЗО. Отсечка для первого участника группы выключается по решению старшего судьи этапа. Остальные участники приступают к работе на этапе в порядке очерёдности прихода на этап, при этом отсечка для каждого участника одной (группы) должна быть одинакова.

Допускается фиксация времени отсечки при помощи электронной системы отметки.

1.6. *Снаряжение*

1.6.1 **Специальное снаряжение** – любое снаряжение (согласно п. 3 «Требования к снаряжению»), взятое участником (группой) на дистанцию для выполнения ТП. Всё основное снаряжение участник (группа) транспортирует от старта до финиша последовательно через все этапы (за исключением специально оговорённых участков дистанции).

Всё специальное снаряжение участника (группы) проходит техническую комиссию. По её итогам составляется акт проверки снаряжения.

1.6.2 **Декларация** – документ, включающий в себя список специального снаряжения. Декларация заполняется участником (группой) до старта и сдаётся при прохождении предстартовой проверки. Проверка соответствия количества заявленного снаряжения фактическому может производиться в зоне старта, финиша и на дистанции. Декларация заполняется, если это оговорено Условиями.

1.6.3 **Дополнительное рекомендованное снаряжение** – набор снаряжения, рекомендованный организаторами соревнований для повышения безопасности и эффективности прохождения дистанции.

1.6.4 **Потерянное снаряжение**

Потерянным считается снаряжение:

– на этапе – специальное снаряжение, оставленное в РЗ этапа после выхода участника (группы) из РЗ. До окончания КВ этапа участник (группа) имеет право вернуть снаряжение любым способом, не противоречащим Условиям прохождения этапа и данной части Правил.

– на дистанции – специальное снаряжение, не пересёкшее финишную линию.

1.7. *Иные понятия*

1.7.1 **Зона старта** – участок, непосредственно прилегающий к дистанции, который включает в себя: зону предстартовой проверки, коридор (коридоры) старта, стартовый створ со стартовой линией. Обязательное оборудование старта: не менее двух секундомеров (если дистанция не оборудована электронной системой отметки), протокол старта участников (групп).

1.7.2 **Зона финиша** – участок, непосредственно прилегающий к дистанции, который включает в себя: коридор финиша, финишный створ с финишной линией, зону проверки снаряжения. Обязательное оборудование: не менее двух секундомеров, синхронизированных с секундомерами на старте (если дистанция не оборудована электронной системой отметки), протокол финиша участников (групп).

1.7.3 Стенд информации – стенд для размещения документов, протоколов и оперативной информации о соревнованиях. На стенде информации должны быть размещены Условия прохождения дистанции, схема дистанции, протокол совещания ГСК с представителями команд, стартовый протокол.

1.7.4 Лидирование – форма проведения дистанции либо её части, при которой вход в РЗ этапа (блока этапов) возможен без обязательного сбора всех участников связки (группы). В случае если применение лидирования не оговорено в Условиях, лидирование запрещено.

1.7.5 Спортивная карта – специальная карта-схема района спортивных соревнований, используемая участником (группой) для ориентирования на местности при прохождении дистанции с участками ориентирования. На спортивной карте отсутствуют координатная сетка, линии истинного меридиана, склонение, точки геодезических привязок и другие числовые характеристики объектов. Рекомендации к оформлению картографического материала приведены в приложении 1.

1.7.6 Легенда (дорожная карта) – это графически-текстовое табличное описание движения, содержащее расстояние между перекрестками, развилками, ориентирами, КП, обозначение направления движения, расшифровку условных знаков и другую дополнительную информацию. Легенда читается слева направо и снизу вверх в соответствии с возрастанием числа в первом столбце. Рекомендации к оформлению легенды (дорожной карты) приведены в приложении 1.

1.7.7 Техническая комиссия – комиссия, действующая на основании соответствующих статей действующих Правил.

2. ТРЕБОВАНИЯ К УЧАСТНИКАМ

2.1. Минимальные возраст и спортивная квалификация участников должны соответствовать требованиям таблицы 1.

Таблица 1

| Класс дистанции | Минимальный возраст участников (лет) | Спортивная квалификация (не ниже) |
|------------------------|---|--|
| 1 | 10 и старше | - |
| 2 | 10 и старше | - |
| 3 | 14 и старше | 3 (1 юношеский) |
| 4 | 15 и старше | 2 |
| 5 | 16 | КМС |
| | 17 и старше | 1 |
| 6 | 18 и старше | КМС |

2.2. Официальные соревнования проводятся по возрастным группам. Возрастные группы, в которых могут проводиться соревнования, указаны в таблице 2. В других возрастных группах проведение официальных соревнований не допускается.

Таблица 2

| Возрастная группа | Возраст участника (лет) |
|--------------------------|--------------------------------|
| Мальчики/девочки | 10 – 13 |
| Юноши/девушки | 14 – 15 |
| Юниоры/юниорки | 16 – 21 |
| Юниоры/юниорки | 17 – 25* |
| Мужчины/женщины | 22 и старше |

* - Всемирная универсиада, первенство мира среди студентов, всероссийская универсиада, всероссийские спортивные соревнования среди студентов, включенные в ЕКП, а также другие официальные спортивные соревнования среди студентов проводятся в возрастной группе «юниоры/юниорки (17-25 лет)».

2.3. Соревнования в возрастной группе «юниоры/юниорки (17-25 лет)» могут проводиться на дистанциях не выше 4 класса.

2.4. Для участия в спортивных соревнованиях спортсмен должен достичь установленного возраста в календарный год проведения спортивных соревнований.

2.5. Возрастная группа на дистанциях «на средствах передвижения – группа», состоящей из участников разного возраста, определяется возрастом самого старшего участника группы.

2.6. На всех соревнованиях, кроме первенства России, спортсмены возрастных групп «мальчики/девочки», «юноши/девушки», «юниоры/юниорки» имеют право принимать участие в следующей старшей возрастной группе, если это не противоречит требованиям таблицы 1 и предусмотрено в Положении о соревнованиях.

2.7. Спортсмены старшей возрастной группы не имеют права участвовать в соревнованиях в младших возрастных группах.

2.8. Возрастные группы, по которым проводятся соревнования, количество мужчин и женщин в группах и возможность участия спортсменов в более старшей возрастной группе указываются в Положении о соревнованиях.

2.9. В возрастной группе «юниоры/юниорки (17-25 лет)» проводятся только официальные спортивные соревнования среди студентов. При выполнении требований п. 2.6 данная возрастная группа не учитывается.

3. ТРЕБОВАНИЯ К СНАРЯЖЕНИЮ

3.1. Основные требования

3.1.1 Разрешается использовать снаряжение фирм производителей, сопровождающих свою продукцию паспортом изделия и маркировкой, согласно ст. 10 действующей редакции Закона Российской Федерации «О защите прав потребителей».

3.1.2 Снаряжение разрешается использовать только в соответствии с данной частью Правил и/или эксплуатационной документацией (паспортом изделия, инструкцией по применению/эксплуатации и т. п.), если она предусмотрена производителем.

3.1.3 Снаряжение должно быть полностью исправным. Судейская коллегия может запретить использование снаряжения, не соответствующего требованиям данной части Правил. При наличии незначительного износа снаряжения решение о возможности его эксплуатации принимает техническая комиссия.

3.1.4 В конструкции снаряжения не должно быть внесено самодельных изменений, снижающих степень безопасности его использования.

3.1.5 За использование участником снаряжения, не отвечающего требованиям данной части Правил, ответственность несёт представитель команды и/или сам участник. Ответственность за нарушение предусмотрена Дисциплинарными правилами Общероссийской общественной организации Федерация спортивного туризма России.

3.1.6 Во время прохождения предстартовой проверки, а также во время движения по дистанции снаряжение участника должно быть исправным и соответствовать требованиям к снаряжению, указанных в п.п. 3.1.2 – 3.1.4. Во время прохождения предстартовой проверки снаряжение участника должно быть доступно для визуального и тактильного осмотра (контроля) на соответствие п.п. 3.1.2 – 3.1.4.

3.2. Средства передвижения (велосипеды)

3.2.1 Велосипед для спортивных дистанций - транспортное средство, которое имеет 2 колеса одинакового диаметра и приводится в движение исключительно мускульной энергией спортсмена при помощи педалей.

Соревнования проводятся на технически исправных велосипедах любого типа с диаметром обода не менее 559 мм (26") и колесной базой (расстояние между осями колес велосипеда) не менее 950 мм.

Соревнования в возрастной группе «мальчики/девочки» на дистанциях 1-2 классов допускается проводить на велосипедах с диаметром обода 406 мм (20").

3.2.2 Замена велосипеда в пределах одной дистанции не допускается.

3.2.3 Поломка велосипеда на дистанции может быть ликвидирована силами участника (группы), при этом всё необходимое должно иметься в ремонтном наборе участника (группы), взятом на дистанцию в соответствии с п. 3.5.2.

3.3. *Снаряжение для выполнения ТП на ТЭ 4.2.13 – 4.2.19.*

3.3.1 Снаряжение для выполнения ТП на ТЭ 4.2.13 – 4.2.19 должно соответствовать требованиям п.п. 3.2-3.5, 3.7, 3.8 части 7 раздела 3 Правил.

3.3.2 Для выполнения ТП на ТЭ 4.2.13 – 4.2.19. допускается применение специального снаряжения, не указанного в п. 3.3.1. Решение о возможности использования такого снаряжения принимает техническая комиссия.

3.4. *Экипировка участника*

3.4.1 Экипировка участника должна обеспечивать безопасное прохождение дистанции и выполнение ТП (см. п. 7). Ответственность за экипировку, используемую на дистанции, несёт представитель и/или сам участник в соответствии с Дисциплинарными правилами.

3.4.2 При прохождении дистанции во время соревнований и во время тренировок каждый участник должен быть в застегнутом шлеме. Форма шлема должна обеспечивать защиту височной и затылочной частей головы, крепление за подбородок должно прочно крепить шлем к голове.

3.4.3 Допускаются к использованию каски, предназначенные для спортивного туризма, альпинизма и скалолазания.

3.4.4 Движение по всей дистанции участник может осуществлять только в спортивной обуви.

3.4.5 На ТЭ 4.2.13 – 4.2.19. одежда участника должна закрывать всё тело от запястий до щиколотки. Участник обязан находиться в рукавицах или перчатках при выполнении следующих ТП:

- спуск по перилам;
- спуск по склону;
- осуществление страховки;
- спуск спортивным способом;
- подъём спортивным способом.

Решение о возможности использования перчаток, не имеющих соответствующего сертификата, принимает техническая комиссия.

3.5. Дополнительное снаряжение

3.5.1 Условиями могут быть определены дополнительные требования к снаряжению, одежде участников и оборудованию велосипедов.

3.5.2 Ремонтный набор – набор инструментов и запасных частей велосипеда, необходимый для приведения велосипеда в рабочее состояние в соответствии с требованиями п. 3.1. Минимально необходимый состав ремонтного набора определяется участником (группой) самостоятельно.

3.5.3 Минимальный обязательный состав медицинской аптечки определяется перечнем автомобильной аптечки (Приказ Министерства здравоохранения Российской Федерации №1080н 10 ноября 2020 года "Об утверждении требований к комплектации медицинскими изделиями аптечки для оказания первой помощи пострадавшим в дорожно-транспортных происшествиях (автомобильной)").

3.6. Судейское оборудование

3.6.1 Судейское оборудование – это комплекс изделий и материалов, используемый судейской коллегией для постановки дистанции соревнований.

Прочность судейского оборудования должна быть достаточной, чтобы обеспечить безопасное прохождение дистанции.

3.6.2 Обязательное оборудование зоны старта дистанции:

Разметка зон предстартовой проверки, стартовых коридоров и стартового створа; не менее двух хронометров/секундомеров (если дистанция не оборудована электронной системой отметки).

3.6.3 Обязательное оборудование зоны финиша дистанции:

Разметка зоны финиша и финишного створа; не менее двух хронометров/секундомеров, синхронизированных с хронометрами на старте (если дистанция не оборудована электронной системой отметки).

3.6.4 Обязательным оборудованием этапа являются:

Зоны и створы старта и финиша этапа; номер (название) этапа; разметка, разделяющая различные зоны этапа; хронометр/секундомер (если дистанция не оборудована электронной системой отметки).

3.6.5 Судейское оборудование для ТЭ 4.2.1 – 4.2.2:

Все фигуры, препятствия должны иметь обозначения начала, конца, боковую разметку, ограждения и порядковые номера. Нумерация может наноситься на специальные транспаранты либо на земле справа по ходу движения.

Фигуры обозначаются стойками, ограничителями, планками и разметкой, нанесённой на поверхность краской или иным способом шириной 2 – 3 см. Ширина линий входит в размеры фигур, а ограничители стоят за пределами фигуры и касаются внешних границ линий разметки.

Коридоры движения и границы препятствий, где это необходимо, обозначают на поверхности сигнальной лентой или другим способом.

Ограничители имеют высоту 0,20 м, ширину 50-60 мм. На 1-3 классах дистанций допускается использовать конуса с диаметром основания 100 мм. Ограничители на въезде и выезде из фигуры должны иметь отличный от других ограничителей цвет.

3.6.6 Судейское оборудование для ТЭ 4.2.13 – 4.2.19 должно соответствовать требованиям п. 3.9 части 7 раздела 3 Правил.

4. ДИСТАНЦИИ СОРЕВНОВАНИЙ

4.1. Классификация дистанций

4.1.1 Прохождение спортивных дистанций в спортивных соревнованиях осуществляется спортсменами на велосипедах/с велосипедами с использованием необходимого специального туристского снаряжения.

4.1.2 Соревнования по спортивному туризму в группе спортивных дисциплин «дистанции – на средствах передвижения», вид программы «велосипедные дистанции» могут проводиться в двух дисциплинах:

- дистанции – на средствах передвижения;
- дистанции – на средствах передвижения – группа.

4.1.3 Соревнования в каждой дисциплине могут проводиться на:

- короткой дистанции,
- длинной дистанции.

4.1.4 При определении класса дистанции следует руководствоваться:

– в спортивной дисциплине «дистанция – на средствах передвижения» таблицей 3;

– в спортивной дисциплине «дистанция – на средствах передвижения – группа» таблицей 4.

Таблица 3

**Параметры дистанции – на средствах передвижения
(средство передвижения – велосипед, индивидуальное прохождение)**

| Класс дистанции | Короткая дистанция | | Длинная дистанция | | |
|-----------------|--------------------|----------------------|-------------------|--------------------------------|----------------------|
| | кол-во этапов | длина дистанции (км) | кол-во этапов | кол-во участков ориентирования | длина дистанции (км) |
| 1 | 1 | 0,1 | 2-3 | не более 1 | 3,0 - 5,0 |
| 2 | 1-2 | 0,2 - 0,5 | 3-5 | 1 | 5,0 - 7,0 |
| 3 | 2-3 | 0,6 - 1,5 | 4-6 | 1-2 | 7,0 - 10,0 |
| 4 | 3-4 | 1,6 - 3,0 | 5-7 | 2 | 10,0 - 15,0 |
| 5 | 4-6 | 3,1 - 5,0 | 6-9 | 2-3 | 15,0 - 20,0 |
| 6 | 6-8 | 5,1 - 7,0 | 8-10 | 3 | 20,0 - 30,0 |

Таблица 4

**Параметры дистанции – на средствах передвижения – группа
(средство передвижения – велосипед, командное прохождение)**

| Класс дистанции | Короткая дистанция | | Длинная дистанция | | |
|-----------------|--------------------|----------------------|-------------------|--------------------------------|----------------------|
| | кол-во этапов | длина дистанции (км) | кол-во этапов | кол-во участков ориентирования | длина дистанции (км) |
| 1 | 2-4 | 1,0 - 1,5 | 3-5 | не более 1 | 10,0 - 15,0 |
| 2 | 3-5 | 1,5 - 2,5 | 4-6 | 1 | 15,0 - 20,0 |
| 3 | 4-6 | 2,5 - 3,0 | 5-7 | 1-2 | 20,0 - 25,0 |
| 4 | 5-7 | 3,0 - 4,0 | 6-9 | 2 | 25,0 - 30,0 |
| 5 | 6-8 | 4,0 - 5,0 | 8-10 | 2-3 | 30,0 - 40,0 |
| 6 | 7-10 | 5,0 - 7,0 | 10-12 | 3 | 40,0 - 50,0 |

4.1.5 На коротких дистанциях 1-3 классов обязательна установка этапа по п.п. 4.2.1 или 4.2.2.

4.1.6 На коротких дистанциях 4-6 классов обязательна установка этапов по п.п. 4.2.1 и 4.2.2.

4.1.7 На длинных дистанциях 3-6 классов обязательна установка не менее одного этапа по п.п. 4.2.13 - 4.2.19.

4.2. Описание этапов

4.2.1 Фигурное вождение

Устанавливается на ровной поверхности с плотным покрытием. Границами фигур могут являться её габаритные границы, линии разметки,

вертикальные и горизонтальные ограничители, оборудованные в соответствии с требованиями к ним.

Параметры этапа и фигуры, рекомендуемые к применению на этапе в зависимости от класса дистанции, указаны в таблице 5.

Таблица 5

| Параметры этапа | | Класс дистанции | | | | | |
|-------------------------------|-------------------|-----------------|-------|-------|-------|-------|-------|
| | | 1 | 2 | 3 | 4 | 5 | 6 |
| Количество фигур | | 4 | 6 | 8 | 10 | 12 | 14 |
| Расстояние между фигурами (м) | | 6 - 7 | 5 - 6 | 4 - 5 | 3 - 4 | 2 - 3 | 1 - 2 |
| Наименования фигур* | Круг | + | + | + | + | + | + |
| | Змейка | + | + | + | + | + | + |
| | Стоп-линия | + | + | + | + | + | + |
| | Ворота | + | + | + | + | + | + |
| | Коридор | + | + | + | + | + | + |
| | Восьмёрка | - | + | + | + | + | + |
| | Кольцо | - | + | + | + | + | + |
| | Зигзаг | - | - | + | + | + | + |
| | Колея | - | - | + | + | + | + |
| | Сопряжённые круги | - | - | - | + | + | + |
| | Перенос предмета | - | - | - | + | + | + |
| | Качели | - | - | - | - | + | + |
| | Створ | - | - | - | - | + | + |
| | Тупик | - | - | - | - | - | + |
| Составные фигуры | - | - | - | - | - | + | |

* - Параметры фигур:

– **Круг.** Фигуру образует окружность диаметром 3 м, с разрывом 1 м. По окружности равномерно устанавливаются 9 ограничителей.

– **Змейка.** Фигуру образуют 6 стоек высотой 1,2 м, установленных через 1,5 м в один ряд. Ограничительная разметка фигуры проводится параллельно линии стоек на расстоянии 1,5 м, с двух сторон от неё на одном уровне. На концах разметки устанавливаются ограничители.

– **Стоп-линия.** Фигура представляет собой полосу шириной 0,1 м и длиной 1 м, ограниченную с торцов двумя перпендикулярными к полосе линиями разметки длиной 1 м со стороны въезда. Фигура может являться финишной линией. В этом случае дополнительные требования описываются в Положении или Условиях.

– **Ворота.** Фигура образована двумя вертикальными стойками, установленными на расстоянии 0,9 м друг от друга, и поперечной перекладиной на высоте 1,2 м. Перекладина не закреплена и свободно лежит на стойках.

– **Коридор.** Фигура образована двумя рядами вертикальных стоек высотой 1,2 м, установленных через 0,5 м на расстоянии 10 м. Ширина коридора 0,8 м.

– **Восьмёрка.** Фигуру образуют две соприкасающиеся окружности диаметром 3 м с двумя разрывами шириной 1 м. Точки разрыва находятся на минимальных расстояниях от соприкосновения окружностей. По внешним границам фигуры равномерно устанавливаются 16 ограничителей.

– **Кольцо.** Фигура состоит из двух стоек с кронштейнами на высоте 1,2 м, установленных на расстоянии 5 м, и ограничительной разметки, нанесённой параллельно линии стоек на расстоянии 1,5 м от неё на одном уровне. На концах разметки устанавливаются ограничители. На одной стойке висит кольцо диаметром 0,2 м.

– **Зигзаг.** Фигура состоит из пяти коридоров шириной 0,8 м и длиной 3 м по осевой линии, соединённых под прямым углом и не образующих замкнутого контура. Ограничители устанавливаются на въезде и выезде фигуры, на всех объезжаемых углах, напротив них на каждой стороне и на середине участков между углами с обеих сторон.

– **Колея.** Фигуру образует колея длиной 5 м и шириной 0,2 м, образованная разметкой и двумя параллельными рядами ограничителей, установленных через 0,5 м от неё.

– **Сопряжённые круги.** Фигуру образуют две соприкасающиеся окружности диаметром 3 м с одним разрывом шириной 1 м. По внешним границам фигуры равномерно устанавливаются 17 ограничителей. Точки разрыва расположены на минимальных расстояниях от точки соприкосновения окружностей. От неё до точек разрыва разметка отсутствует.

– **Перенос предмета.** Фигура состоит из двух кругов или площадок высотой до 3 см диаметром 0,2 м, расположенных на расстоянии 5 м друг от друга, и ограничительной разметки той же длины, нанесённой параллельно осевой линии кругов на расстоянии 1,5 м от неё на одном уровне. На концах разметки устанавливаются ограничители. В одном из кругов устанавливается предмет высотой 0,18 – 0,20 м, весом 0,3 – 0,5 кг, площадью основания 40-50 кв. см.

– **Качели.** Фигуру образует доска, длиной 2,5 м и шириной 0,25 – 0,30 м, установленная на опоре высотой 0,25 м.

- **Створ.** Фигура состоит из 2 ограничителей, установленных на расстоянии 8 см.

- **Тупик.** Фигуру образует прямоугольник 2x3 м с разрывом по меньшей стороне. По периметру равномерно устанавливаются 9 ограничителей.

- **Составные фигуры.** Фигуры образуются объединением вышеперечисленных фигур. Пример: перенос кольца в змейке, ворота в круге и т.д.

4.2.2 Туристский триал

Этап устанавливается на естественной площадке, имеющей сложный рельеф и различный характер грунта. Началом и окончанием препятствия являются его границы или разметка. Допускается применение верхней разметки, если это не указано особо в описании препятствия. Параметры этапа и набор препятствий, рекомендуемые к применению в зависимости от класса дистанции, указаны в таблице 6.

Таблица 6

| Параметры этапа | | Класс дистанции | | | | | |
|-------------------------------------|----------------|-------------------|-------------------|-------------------|-------------------|-------------------|-------------------|
| | | 1 | 2 | 3 | 4 | 5 | 6 |
| Количество препятствий | | 4 | 5 | 7 | 8 | 10 | 12 |
| Минимальная протяженность этапа (м) | | 50 | 65 | 75 | 85 | 100 | 120 |
| Наименования препятствий* | Вал | H=0,3м | H=0,4м | H=0,5м | H=0,6м | H=0,7м | H=0,8м |
| | Яма | h=0,1м | h=0,15 м | h=0,2м | h=0,25 м | h=0,3м | h=0,4м |
| | Спуск | $\alpha=10^\circ$ | $\alpha=12^\circ$ | $\alpha=14^\circ$ | $\alpha=16^\circ$ | $\alpha=18^\circ$ | $\alpha=20^\circ$ |
| | Подъём | $\alpha=8^\circ$ | $\alpha=9^\circ$ | $\alpha=10^\circ$ | $\alpha=11^\circ$ | $\alpha=12^\circ$ | $\alpha=14^\circ$ |
| | Бордюр | H=0,1м | H=0,15 м | H=0,2м | H=0,25 м | H=0,3м | H=0,35 м |
| | Ров | b=0,15 м | b=0,2м | b=0,25 м | b=0,3м | b=0,35 м | b=0,4м |
| | Лабиринт | n=3 | n=4 | n=5 | n=6 | n=7 | n=8 |
| | Бревно поперек | d=0,1м | d=0,1м | d=0,12 м | d=0,15 м | d=0,18 м | d=0,22 м |
| | Жерди | l=1,5м | l=2,0м | l=2,5м | l=3,0м | l=3,5м | l=4,0м |
| | Колея вдоль | - | l=1,5м | l=2,0м | l=2,5м | l=3,0м | l=3,5м |
| | Доска вдоль | - | l=1,5м | l=2,0м | l=2,5м | l=3,0м | l=3,5м |
| | Колея поперек | - | - | b=0,2м | b=0,25 м | b=0,3м | b=0,35 м |
| | Каменный | - | - | l=1,0м | l=2,0м | l=3,0м | l=5,0м |

| | | | | | | | |
|------------|---|---|---|-------------|-------------|-------------|--|
| завал | | | | | | | |
| Лежневка | - | - | - | l=3,0м | l=4,0м | l=5,0м | |
| Три бревна | - | - | - | d=0,10 м | d=0,12 м | d=0,15 м | |
| Лестница | - | - | - | - | n=3 | n=5 | |

* Параметры препятствий

- **Вал.** Располагается поперек движения, длина по ходу 1 м, высота (Н) согласно таблице 6. Ширина коридора 1 м.

- **Яма.** Располагается по ходу движения, глубина (h) согласно таблице 6. Место проезда обозначается нижней разметкой.

- **Спуск.** Участок склона по ходу движения длиной не менее 5 м, крутизна склона (α) согласно таблице 6. Ширина коридора 1-2 м. На дистанциях 4-6 классов возможна организация 1-2 поворотов.

- **Подъём.** Участок склона по ходу движения длиной не менее 5 м, крутизна склона (α) согласно таблице 6. Ширина коридора 1-2 м.

- **Бордюр.** Вертикальная ступенька по ходу движения, высота согласно таблице 6. Ширина коридора 1 м.

- **Ров.** Располагается поперёк движения, укрепляется досками. Глубина 0,3 м, ширина (b) согласно таблице 6. Ширина коридора 1 м.

- **Лабиринт.** Среди деревьев и стоек размечен коридор шириной 1 м, в котором организованы повороты на 90-180 градусов на расстоянии 1-3 м. Количество поворотов (n) согласно таблице 6.

- **Бревно.** Располагается поперек движения, на дистанциях 4-6 классов возможно расположение под углом 45°, диаметр бревна согласно таблице 6. Ширина коридора 1 м.

- **Доска.** Располагается по ходу движения, на 3-6 классах может располагаться надо рвом или ямой глубиной до 0,5 м. Ширина доски 0,2 м, длина (l) согласно таблице 6.

- **Колея вдоль.** Располагается по ходу движения. Ширина следа 0,2 м, глубина - 0,25 м. Длина согласно таблице 6.

- **Колея поперек.** Располагается поперек движения. Ширина колеи 1,8 м, глубина каждого следа – 0,3 м, ширина каждого следа (b) согласно таблице 6. Ширина коридора 1 м.

- **Жерди.** Располагаются и закрепляются поперек движения деревянные жерди диаметром 3-5 см. Расстояние между центрами жердей до 0,5 м, длина препятствия (l) согласно таблице 6. Ширина коридора 1 м.

- **Завал.** По ходу движения располагаются плотно уложенные камни, размером не менее кирпича, или скрепленные автомобильные покрышки. Длина препятствия (l) согласно таблице 6. Ширина коридора 0,5-1,5 м.

- **Три бревна.** Располагаются поперек движения и закрепляются на расстоянии 1 м. Диаметр (d) согласно таблице 6. Ширина коридора 1-2 м.

- **Лежневка.** Поперек движения плотно уложены и закреплены бревна диаметром до 0,3 м. Допускается 1-2 зазора между бревнами до 0,3 м. Длина препятствия (l) согласно таблице 6. Ширина коридора 1 м.

- **Лестница.** Поперёк движения закрепляется лестница со ступеньками высотой 0,10 м площадкой 0,3 x 1,0 м. Количество ступенек (n) согласно таблице 6.

4.2.3 Медленная езда

Этап устанавливается на ровной поверхности с плотным покрытием. Параметры этапа, рекомендуемые к применению в зависимости от класса дистанции, указаны в таблице 7.

Таблица 7

| Параметры этапа | Класс дистанции | | | | | |
|---------------------|-----------------|------|-----|-----|-----|-----|
| | 1 | 2 | 3 | 4 | 5 | 6 |
| Длина коридора (м) | 12,0 | 10,0 | 8,0 | 8,0 | 7,0 | 6,0 |
| Ширина коридора (м) | 1,0 | 1,0 | 1,0 | 0,8 | 0,8 | 0,8 |

4.2.4 Бездорожье

Этап прокладывается по бездорожью с естественными препятствиями (крупные камни, песок, болотистый грунт, осыпи, крутые склоны, корневища деревьев, канавы и т.п.).

Параметры этапа, в зависимости от класса дистанции, указаны в таблице 8.

Таблица 8

| Параметры этапа | Класс дистанции | | | | | |
|---------------------|-----------------|---------|---------|---------|---------|---------|
| | 1 | 2 | 3 | 4 | 5 | 6 |
| Протяженность (м) | до 30 | 30-50 | 50-70 | 70-100 | 100-150 | 150-200 |
| Ширина коридора (м) | 2,5-3,0 | 2,5-3,0 | 2,0-2,5 | 2,0-2,5 | 1,5-2,0 | 1,5-2,0 |

4.2.5 Песчаный участок

Этап прокладывается по участку рыхлого песка. Параметры этапа, в зависимости от класса дистанции, указаны в таблице 9.

Таблица 9

| Параметры этапа | Класс дистанции | | | | | |
|-------------------------|-----------------|------|-----|-----|-----|----------|
| | 1 | 2 | 3 | 4 | 5 | 6 |
| Протяженность (м) | 5 | 7 | 10 | 15 | 20 | более 20 |
| Глубина слоя песка (см) | до 2 | до 2 | 2-3 | 2-3 | 3-5 | 3-5 |
| Ширина коридора (м) | 2,0 | 2,0 | 1,5 | 1,5 | 1,0 | 1,0 |

4.2.6 Подъём в гору на велосипеде

Этап прокладывается по участку грунтовой дороги или тропы. Параметры этапа, в зависимости от класса дистанции, указаны в таблице 10.

Таблица 10

| Параметры этапа | Класс дистанции | | | | | |
|---------------------|-----------------|-------|--------|--------|--------|----------|
| | 1 | 2 | 3 | 4 | 5 | 6 |
| Протяженность (м) | 10-15 | 15-20 | 20-25 | 25-30 | 30-50 | более 50 |
| Крутизна склона | до 9% | 9-12% | 12-15% | 15-18% | 18-21% | 21-25% |
| Ширина коридора (м) | 2,5 | 2,5 | 2,0 | 2,0 | 1,5 | 1,5 |

4.2.7 Спуск с горы на велосипеде

Этап прокладывается по участку грунтовой дороги или тропы. Параметры этапа, в зависимости от класса дистанции, указаны в таблице 11.

Таблица 11

| Параметры этапа | Класс дистанции | | | | | |
|---------------------|-----------------|--------|--------|--------|--------|----------|
| | 1 | 2 | 3 | 4 | 5 | 6 |
| Протяженность (м) | - | 15-20 | 20-25 | 25-30 | 30-50 | более 50 |
| Крутизна склона | - | до 15% | 15-18% | 18-21% | 21-25% | 25-30% |
| Ширина коридора (м) | - | 2,5 | 2,5 | 2,0 | 2,0 | 1,5 |

4.2.8 Брод на велосипеде

Этап организуется через русло реки или на участке водоёма с возвратом на тот же берег. Дно должно иметь плотный характер поверхности.

Параметры этапа, в зависимости от класса дистанции, указаны в таблице 12.

Таблица 12

| Параметры этапа | Класс дистанции | | | | | |
|--------------------------|-----------------|---------|---------|---------|---------|-------------|
| | 1 | 2 | 3 | 4 | 5 | 6 |
| Протяженность (м) | - | 5-7 | 7-10 | 10-15 | 15-20 | более 20 |
| Глубина (м) | - | 0,1-0,2 | 0,2-0,3 | 0,3-0,4 | 0,4-0,5 | 0,5 |
| Движение воды v (м/с) | - | нет | до 0,1 | 0,2 | 0,3 | 0,3-0,5 |

4.2.9 Овраг

Этап прокладывается по участку грунтовой дороги или тропы. Параметры этапа, в зависимости от класса дистанции, указаны в таблице 13.

Таблица 13

| Параметры этапа | Класс дистанции | | | | | |
|------------------------|-----------------|--------|--------|--------|--------|-------------|
| | 1 | 2 | 3 | 4 | 5 | 6 |
| Протяженность (м) | - | 20-25 | 25-30 | 30-40 | 40-50 | более 50 |
| Крутизна склонов | - | до 15% | 15-18% | 18-21% | 21-25% | 25-30% |
| Ширина коридора (м) | - | 3,0 | 3,0 | 2,5 | 2,0 | 1,5 |

4.2.10 Болото

Этап прокладывается по гатям на заболоченном, топком участке местности. Параметры этапа, в зависимости от класса дистанции, указаны в таблице 14.

Таблица 14

| Параметры этапа | Класс дистанции | | | | | |
|------------------------|-----------------|---|--------|--------|--------|--------|
| | 1 | 2 | 3 | 4 | 5 | 6 |
| Протяженность (м) | - | - | 15-20 | 20-25 | 25-35 | 35-50 |
| Глубина (м) | - | - | до 0,2 | до 0,3 | до 0,4 | до 0,5 |
| Ширина коридора (м) | - | - | 3,0 | 3,0 | 2,5 | 2,5 |

4.2.11 Подъём – траверс – спуск по склону с опорой на велосипед

Этап прокладывается по травянистому, грунтовому или каменистому склону без тропы. Установка на сыпучих покрытиях запрещена. Подъём

и спуск могут устанавливаться в виде отдельных этапов. Если крутизна склона выше 25° , спуск прокладывается по серпантину.

Параметры этапа, в зависимости от класса дистанции, указаны в таблице 15.

Таблица 15

| Параметры этапа | Класс дистанции | | | | | |
|------------------------|-----------------|---|---------------|---------------|---------------|---------------|
| | 1 | 2 | 3 | 4 | 5 | 6 |
| Протяженность (м) | - | - | 15-20 | 20-25 | 25-35 | 35-50 |
| Крутизна склонов | - | - | до 20° | $20-25^\circ$ | $25-30^\circ$ | $30-35^\circ$ |
| Ширина коридора (м) | - | - | 3,0 | 3,0 | 2,5 | 2,5 |

4.2.12 Переправа вброд с опорой на велосипед

Этап организуется через русло реки или на участке водоёма с возвратом на тот же берег. Параметры этапа, в зависимости от класса дистанции, указаны в таблице 16.

Таблица 16

| Параметры этапа | Класс дистанции | | | | | |
|----------------------------|-----------------|---|---|-----|-----------|-----------|
| | 1 | 2 | 3 | 4 | 5 | 6 |
| Протяженность (м) | - | - | - | 5-7 | 7-10 | 10-15 |
| Глубина (м) | - | - | - | 0,2 | 0,3 | 0,4 |
| Движение воды v (м/с) | - | - | - | 0,5 | 0,5 - 0,7 | 0,7 - 1,0 |

4.2.13 Переправа по бревну

Этап организуется через сухой овраг или на стационарных конструкциях.

При индивидуальном прохождении переправа велосипеда на всех классах дистанций осуществляется по дополнительной нитке судейских грузовых перил.

Параметры этапа, в зависимости от класса дистанции, указаны в таблице 17.

Таблица 17

| Параметры этапа | Класс дистанции | | | | | |
|----------------------|-----------------|------|------|-------|-------|-------|
| | 1 | 2 | 3 | 4 | 5 | 6 |
| Протяженность (м) | - | 7-10 | 7-10 | 10-12 | 10-12 | 15-20 |
| Длина бревна (м) | - | 6-8 | 6-8 | 8-10 | 8-10 | 10-12 |

| | | | | |
|-------------------------------------|---|------------------|----------------------|----------------------|
| Вариант командного прохождения | - | перила судейские | восстановление перил | организация перил |
| Вариант индивидуального прохождения | - | перила судейские | | восстановление перил |

4.2.14 Переправа по параллельным перилам

Этап организуется через сухой овраг или русло реки.

При индивидуальном прохождении переправа велосипеда на всех классах дистанций осуществляется по дополнительной нитке судейских грузовых перил.

Параметры этапа, в зависимости от класса дистанции, указаны в таблице 18.

Таблица 18

| Параметры этапа | Класс дистанции | | | | | |
|-------------------------------------|-----------------|------------------|------------------------------|-------|------------------------------|-------|
| | 1 | 2 | 3 | 4 | 5 | 6 |
| Протяженность (м) | - | 7-10 | 7-10 | 10-12 | 10-12 | 15-20 |
| Длина перил (м) | - | 6-8 | 6-8 | 8-10 | 8-10 | 10-12 |
| Вариант командного прохождения | - | перила судейские | восстановление верхних перил | | организация верхних перил | |
| Вариант индивидуального прохождения | - | - | перила судейские | | восстановление верхних перил | |

4.2.15 Спуск по склону с использованием перил

Этап прокладывается по травянистому, грунтовому или каменистому склону без тропы. Параметры этапа, в зависимости от класса дистанции, указаны в таблице 19.

Таблица 19

| Параметры этапа | Класс дистанции | | | | | |
|-------------------------------------|-----------------|---|------------------|--------|-------------------|--------|
| | 1 | 2 | 3 | 4 | 5 | 6 |
| Протяженность (м) | - | - | 15-20 | 20-25 | 25-30 | 30-35 |
| Крутизна склона | - | - | 20-25° | 25-30° | 30-35° | 35-40° |
| Вариант командного прохождения | - | - | перила судейские | | организация перил | |
| Вариант индивидуального прохождения | - | - | перила судейские | | организация перил | |

4.2.16 Подъём по склону с использованием перил

Этап прокладывается по травянистому, грунтовому или каменистому склону без тропы. Параметры этапа, в зависимости от класса дистанции, указаны в таблице 20.

Таблица 20

| Параметры этапа | Класс дистанции | | | | | |
|-------------------------------------|-----------------|---|------------------|------------------|-------------------|--------|
| | 1 | 2 | 3 | 4 | 5 | 6 |
| Протяженность (м) | - | - | 15-20 | 20-25 | 25-30 | 30-35 |
| Крутизна склона | - | - | 20-25° | 25-30° | 30-35° | 35-40° |
| Вариант командного прохождения | - | - | перила судейские | | организация перил | |
| Вариант индивидуального прохождения | - | - | - | перила судейские | | |

4.2.17 Траверс склона с использованием перил

Этап прокладывается по травянистому, грунтовому или каменистому склону без тропы. Этап устанавливается только в блоке этапов совместно с этапами 4.2.15 и (или) 4.2.16.

Параметры этапа, в зависимости от класса дистанции, указаны в таблице 21.

Таблица 21

| Параметры этапа | Класс дистанции | | | | | |
|-------------------------------------|-----------------|---|------------------|--------|-------------------|--------|
| | 1 | 2 | 3 | 4 | 5 | 6 |
| Протяженность (м) | - | - | 15-20 | 20-25 | 25-30 | 30-35 |
| Крутизна склона | - | - | 20-25° | 25-30° | 30-35° | 35-40° |
| Вариант командного прохождения | - | - | перила судейские | | организация перил | |
| Вариант индивидуального прохождения | - | - | перила судейские | | | |

4.2.18 Переправа вброд с использованием перил

Этап организуется через русло реки.

При скорости течения от 1 до 2 м/с максимальная глубина брода не должна превышать 0,8 м, при скорости течения от 2 до 3 м/с – 0,5 м, при скорости течения более 3 м/с постановка этапа «Переправа вброд» запрещена.

При индивидуальном прохождении переправа велосипеда на всех

классах дистанций осуществляется по дополнительной нитке судейских грузовых перил.

Параметры этапа, в зависимости от класса дистанции, указаны в таблице 22.

Таблица 22

| Параметры этапа | Класс дистанции | | | | | |
|-------------------------------------|-----------------|---|---|------------------|----------------------|-------------------|
| | 1 | 2 | 3 | 4 | 5 | 6 |
| Протяженность (м) | - | - | - | 12-15 | 15-20 | 20-25 |
| Глубина (м) | - | - | - | 0,4-0,8 | 0,6-1,0 | 0,8-1,2 |
| Вариант командного прохождения | - | - | - | перила судейские | восстановление перил | организация перил |
| Вариант индивидуального прохождения | - | - | - | перила судейские | восстановление перил | |

4.2.19 Навесная переправа

Этап организуется через сухой овраг или русло реки. При постановке этапа через сухой овраг угол наклона может быть увеличен, но не более чем на 10°.

При индивидуальном проходе переправа велосипеда на всех классах дистанций осуществляется по дополнительной нитке судейских грузовых перил.

Параметры этапа, в зависимости от класса дистанции, указаны в таблице 23.

Таблица 23

| Параметры этапа | Класс дистанции | | | | | |
|--|-----------------|---|---|------------------|----------------------|-------------------|
| | 1 | 2 | 3 | 4 | 5 | 6 |
| Протяженность (м) | - | - | - | 15-22 | 20-28 | 28-35 |
| Угол наклона | - | - | - | 0-5° | 5-10° | 10-15° |
| Вариант командного прохождения через сухой овраг | - | - | - | перила судейские | организация перил | |
| Вариант командного прохождения через русло реки | - | - | - | перила судейские | восстановление перил | организация перил |
| Вариант индивидуального | - | - | - | перила судейские | восстановление перил | |

| Параметры этапа | Класс дистанции | | | | | |
|--|-----------------|---|---|---|---------------------|---------------------------|
| | 1 | 2 | 3 | 4 | 5 | 6 |
| прохождения через сухой овраг | | | | | | |
| Вариант индивидуального прохождения через русло реки | - | - | - | - | перила судейские | восстановле- ние перил |

4.3. Требования к постановке дистанций

4.3.1 Дистанция должна быть спланирована так, чтобы было соблюдено равенство условий борьбы для всех участников.

4.3.2 Дистанция должна быть проезжаема на велосипеде в основной своей части (не менее 90% протяженности).

4.3.3 Дистанция не должна проходить через опасные для передвижения места (железнодорожные пути и дороги с интенсивным движением транспорта, плохо замёрзшие реки, непроходимые болота и т.п.); по запретным для езды территориям (посевы, лесопосадки и т.п.); через неблагоприятные в экологическом отношении участки (свалки, отстойники и т.п.).

4.3.4 Большая часть дистанции не должна проходить через сплошные заросли крапивы и других растений, оказывающих раздражающее действие.

4.3.5 Участки дистанции, требующие особого внимания участников (опасные места, важные повороты), должны быть размечены и обозначены на карте.

4.3.6 Участки ориентирования не должны быть определяющими при постановке дистанции.

4.3.7 КВ одного этапа (блока этапов) не должно превышать 50% от общей суммы КВ всех этапов (блоков этапов) на дистанции, а также 50% от ОКВ дистанции.

4.3.8 Маркированные участки дистанции не должны иметь пересечений и участков со встречным движением.

4.3.9 На входах и выходах с этапов не должно быть встречного движения.

4.3.10 Этапы (блоки этапов) должны быть оборудованы таким образом, чтобы участники от входа в РЗ на ИС до выхода из РЗ на ЦС преодолевали одинаковое расстояние и не пересекали коридоры соседних ниток.

4.3.11 Длина наибольшего расстояния между предыдущим и последующим техническими этапами (стартом, финишем) не должна превышать половины длины дистанции.

4.3.12 На дистанции (этапе) класса N (где N - число от 1 до 6) могут быть поставлены не больше двух этапов (фигур, препятствий) более низкого класса (N-1). При определении класса дистанции (этапа) такие этапы (фигуры, препятствия) учитываются как 0,5 класса N.

4.3.13 На дистанции (этапе) класса N могут быть поставлены не больше одного этапа (фигуры, препятствия) более высокого класса (N+1). При определении класса дистанции (этапа) такие этапы (фигуры, препятствия) учитываются как 1,5 класса N.

4.3.14 Определение длины дистанции.

Длина дистанции (части дистанции) рассчитывается по карте путём измерения и суммирования отрезков, соединяющих старт, КП, этапы и финиш (без учёта рельефа местности), при этом указанную в Условиях длину этапов (блоков этапов) прибавлять или отнимать не следует. При произведении расчёта длины дистанции в случае, если суммарный набор высоты превышает 200 м, расчетная длина дистанции умножается на коэффициент набора высоты (далее – Кнв) согласно таблице 24, при этом промежуточные значения определяются интерполяцией.

Набор высоты измеряется по карте путем подсчёта количества горизонталей, пересекаемых прямой линией, соединяющей старт, этапы, КП и финиш, с последующим умножением полученного количества горизонталей на высоту сечения рельефа, указанную на карте.

Таблица 24

| Набор высоты | Кнв |
|---------------------|------------|
| 200 | 1,1 |
| 400 | 1,2 |
| 600 | 1,3 |
| 800 | 1,4 |
| 1000 и более | 1,5 |

4.4. Требования к маркировке

4.4.1 На всех дистанциях обязательно должны быть обозначены сплошной маркировкой коридоры старта/финиша, границы этапов, входы и выходы с этапов.

4.4.2 Все этапы, фигуры, препятствия должны иметь обозначения начала, конца, боковую разметку, ограждения и порядковые номера.

Нумерация может наноситься на специальные транспаранты либо на земле справа по ходу движения.

4.4.3 Фигуры обозначаются стойками, ограничителями, планками и разметкой, нанесённой на поверхность краской или иным способом шириной 2-3 см. Ширина линий входит в размеры фигур, а ограничители стоят за пределами фигуры и касаются внешних границ линий разметки.

4.4.4 Коридоры движения и границы препятствий, где это необходимо, обозначают сплошной маркировкой на поверхности или на высоте 1,0 - 1,2 м.

4.4.5 Если маркировка на дистанции не является сплошной, то она должна быть обустроена таким образом, чтобы в любой точке маркированного участка участник видел не менее двух элементов маркировки, расположенных впереди.

4.4.6 Оговорённые в Условиях участка дистанции могут не содержать маркировки, если на всём их протяжении нет развилок или такие участки являются искусственными ограждениями. Сход с таких (уход от таких) участков должен быть отмечен сплошной маркировкой либо прерывистой, препятствующей уходу участников за пределы дистанции.

4.5. *Официальная тренировка*

4.5.1 Официальная тренировка – это тренировка, которая может быть проведена организаторами соревнований непосредственно на дистанции или части дистанции соревнований в определённое программой проведения соревнований (далее - Программой) время с целью наилучшей подготовки участников к соревнованиям.

4.5.2 Оборудование дистанции (части дистанции), предоставленной участникам соревнований для официальной тренировки (пробного прохождения), должно быть идентичным оборудованию непосредственно на самих соревнованиях.

4.5.3 При включении в дистанцию участка ориентирования участникам может быть предоставлен полигон и часть карты с участком местности, подобным участку ориентирования по рельефу.

4.5.4 В случае возникшей необходимости Главный судья соревнований может перенести или отменить проведение официальной тренировки.

4.5.5 Проведение официальной тренировки на чемпионатах, кубках и первенствах России должно быть предусмотрено Программой.

5. ПРОЦЕДУРА СТАРТА И ФИНИША. ХРОНОМЕТРАЖ

5.1. Предстартовая проверка

5.1.1 Участники должны прибыть в зону предстартовой проверки за 10 минут до времени старта, если иное не оговорено в Условиях.

5.1.2 Участники, опоздавшие ко времени проведения предстартовой проверки, но пришедшие на неё до времени старта, указанного в стартовом протоколе, проходят предстартовую проверку на общих основаниях, даже если это приведет к опозданию на старт.

5.1.3 Участники, снаряжение и экипировка которых не соответствует требованиям данной части Правил, не допускаются к старту до устранения всех несоответствий.

5.1.4 На предстартовой проверке проверяется:

- соответствие снаряжения и экипировки требованиям данной части Правил;

- наличие и соответствие количества основного специального снаряжения данным, указанным в Декларации, если необходимость её заполнения указана в Условиях;

- наличие и правильность закрепления стартового номера участника.

Предстартовую проверку проводит Техническая комиссия (по п. 1.7.7.).

5.1.5 При использовании на соревнованиях электронной системы отметки на предстартовой проверке контролируется правильность закрепления электронного устройства (чипа). Участник должен самостоятельно выполнить процедуру подготовки чипа: очистку, проверку работоспособности. Если чип выдаётся в зоне предстартовой проверки, то организаторы обязаны предусмотреть средства закрепления чипа на участнике.

5.2. Виды старта. Стартовый интервал

5.2.1 Существуют следующие виды старта:

- **одиначный**, при котором группы (участники) стартуют по одному, соблюдая очерёдность и стартовый интервал, указанный в стартовом протоколе;

- **общий старт** (масс-старт), при котором все участники (группы) одного вида программы стартуют одновременно по единому стартовому сигналу;

- **свободный**, при котором участники стартуют по мере готовности, при этом интервал старта и время старта назначаются судьёй и фиксируются в протоколе старта.

5.2.2 Стартовый интервал определяется исходя из принципа исключения отсечек на дистанции, с учётом программы соревнований и продолжительности светового времени соревновательного дня.

5.3. *Порядок старта. Стартовые сигналы. Время старта. Фальстарт*

5.3.1 Возможные сигналы старта:

- сигнал стартового таймера;
- устная команда судьи;
- выстрел сигнального пистолета или другого сигнального оборудования.

5.3.2 При старте по стартовому таймеру команда к старту подаётся звуком стартового таймера, а также визуальным отображением времени старта на стартовом таймере. Звуковой сигнал стартового таймера должен быть громким и состоять из нескольких звуковых сигналов, последний из которых должен иметь иную тональность. Старт участника (группы) производится по последнему звуковому сигналу стартового таймера.

5.3.3 При старте по команде судьи судья даёт следующие громкие и хорошо различимые устные команды:

- за одну минуту до старта – команда «Минута до старта»,
- за 10 секунд до старта – команда «10 секунд»,
- за 5 секунд до старта – команда «Внимание!»,
- в точное стартовое время – команда «Старт!».

5.3.4 При общем старте стартовый сигнал подаётся выстрелом из сигнального пистолета или другого сигнального оборудования. Устный сигнал к подготовке подаётся за одну минуту – команда «Минута до старта».

5.3.5 До стартового сигнала участник (участники группы) должен находиться перед стартовой линией, не пересекая её, и обязан пересечь её в момент стартового сигнала или сразу после него.

5.3.6 В стартовой зоне физический контакт судей, представителей, болельщиков, других участников со стартующими участниками запрещён, кроме судей, проводящих предстартовую проверку.

5.3.7 Время старта фиксируется одним из способов:

- в стартовом протоколе по судейским хронометрам;
- в электронной системе отметки.

5.3.8 При использовании электронной системы отметки допускается фиксация точного времени старта отметкой в электронной станции (стартовой станции). Время такой отметки является официальным временем старта участника.

5.3.9 Стартовая станция располагается на линии старта и не должна создавать помех стартующим участникам.

5.3.10 Отметка осуществляется во время, указанное в стартовом протоколе, по сигналу старта.

5.3.11 Если электронная фиксация времени старта производится одним из участников группы, другие участники группы не имеют права пересекать линию старта до момента электронной отметки.

5.3.12 При старте без отметки в станции электронной системы временем старта является время стартового сигнала. Время старта фиксируется судьёй в стартовом протоколе.

5.3.13 При общем старте: пересечение линии старта одним из участников ранее сигнала старта является фальстартом. Если произошел фальстарт, то судья останавливает участников и старт производится заново.

5.4. Получение спортивной карты участка ориентирования

5.4.1 Если на дистанции предусматривается использование карты, участники получают спортивную карту в пункте выдачи карт (далее – ПВК).

5.4.2 ПВК располагается в стартовой зоне в непосредственной близости от линии старта. Допускается расположение ПВК на дистанции в точке начала участка ориентирования. Все участники одной группы одного вида программы должны брать спортивную карту в одном ПВК. Спортивная карта до момента выдачи может удерживаться судьёй или специальным устройством.

5.4.3 При одиночном или свободном старте участник получает спортивную карту за одну минуту до старта.

5.4.4 При общем старте допускается выдача карт судьёй или взятие карты участниками самостоятельно в ПВК уже после старта. Ознакомление со спортивной картой разрешается не ранее стартового сигнала.

5.4.5 В Условиях или в технической информации по дистанции указывается наличие герметизации спортивной карты. Если спортивная карта не герметизирована, участнику должна быть предоставлена одна минута до времени старта для самостоятельной упаковки карты в пакет.

5.5. Опоздание на старт

5.5.1 Опозданием на старт является явка участника на линию старта позже времени, указанного в стартовом протоколе.

5.5.2 Участник, опоздавший на старт, на дистанцию не допускается.

5.5.3 Если опоздание участника произошло вследствие форс-мажорных обстоятельств, решение о стартовом времени участника принимает судейская коллегия.

5.6. *Финиш*

5.6.1 При использовании электронной системы отметки временем финиша является время, зафиксированное в системе электронной отметки, при условии, что всё основное специальное снаряжение пересекло линию финиша. Станция отметки располагается за линией финиша, но не далее 3 м от линии финиша. При использовании нескольких финишных станций расстояние от них до линии финиша должно быть одинаковое.

5.6.2 При ручном хронометраже временем финиша является время, когда участник и всё его основное специальное снаряжение полностью пересекли линию финиша.

5.6.3 При проведении соревнований в дисциплине «дистанция – на средствах передвижения – группа» фиксация финиша осуществляется только после пересечения линии финиша последним финишировавшим участником группы.

5.7. *Единое судейское время*

5.7.1 Единое судейское время – время, установленное на судейских часах и в электронной системе отметки, которое является официальным временем спортивных соревнований. Судейское время должно совпадать с астрономическим временем часового пояса региона проведения соревнований.

5.7.2 Единое судейское время должно быть установлено до начала соревнований:

- на судейских хронометрах на старте;
- на стартовом таймере;
- на судейских хронометрах на финише;
- в электронной системе отметки;
- в системах онлайн-трансляций;
- в системе видеофиксации финиша.

5.7.3 Способы установки времени на судейских часах:

- синхронизация с сервером времени в сети «Интернет»;
- синхронизация с использованием GPS/ГЛОНАСС оборудования;
- синхронизация с использованием сигнала сотовой сети.

5.7.4 Внесение изменений в единое судейское время во время проведения дистанции не допускается.

5.8. *Электронная система отметки*

5.8.1 Электронная система отметки – система хронометража и контроля прохождения дистанции, обеспечивающая электронную регистрацию времени прохождения участниками станциями,

установленными на старте, финише, этапах и КП, запись информации о прохождении в индивидуальный чип участника, а также контроль и оценку правильности считанных с чипа данных в соответствии с Условиями. Время, регистрируемое электронной системой отметки, округляется до целой секунды.

5.8.2 На всероссийских и межрегиональных соревнованиях для контроля прохождения дистанции и хронометража должна применяться электронная система отметки.

5.8.3 Электронная система отметки, как правило, состоит из:

- станции очистки чипов;
- станции проверки чипов;
- станции отметки на старте (стартовой станции);
- станций отметки на пунктах КВ;
- станций отметки на пунктах отсечки;
- станций отметки на КП;
- станции отметки на финише (финишной станции);
- станций считывания информации на финише;
- чипов электронной отметки.

5.8.4 При проведении соревнований используется контактная электронная система отметки.

5.8.5 Контактная система отметки обеспечивает запись информации о нахождении на старте, финише, этапах и КП в индивидуальный чип при его физическом контакте со станцией.

5.8.6 Подтверждением произведённой отметки является звуковой и/или световой сигнал станции или чипа.

5.8.7 Чип является средством фиксации времени посещения этапов и КП участниками. Чип является элементом спортивной экипировки участника, может принадлежать ему или предоставляться судейской коллегией.

В случае потери или поломки участником судейского чипа участник обязан возместить организаторам стоимость чипа, если иное не оговорено в Условиях.

5.8.8 Станция очистки и проверки чипов, если таковые применяются на данной дистанции, устанавливаются в зоне предстартовой проверки.

5.8.9 Станции отметки на этапах, если таковые применяются на данной дистанции, устанавливаются в зонах входа и/или выхода с этапа.

5.8.10 Станции отметки на КП, если таковые применяются на данной дистанции, входят в комплекты оборудования КП.

5.8.11 Станция отметки на старте (стартовая станция) устанавливается на линии старта или в стартовой зоне, регистрирует время старта участника.

5.8.12 Станция отметки на финише (финишная станция) устанавливается на линии финиша или в зоне финиша, регистрирует время финиша участника.

5.8.13 Станция считывания информации на финише устанавливается в зоне финиша, за линией финиша либо в секретариате и предназначена для считывания информации, содержащейся в индивидуальном чипе участника.

5.8.14 Если при проверке чипа в зоне предстартовой проверки выявляется его неработоспособность, судья должен произвести замену чипа и зафиксировать это в протоколе старта.

5.8.15 В случае отсутствия в чипе участника информации об отметке в станции КП, отметка на данном КП считается не произведённой, а КП пропущенным, за исключением случая выхода из строя станции отметки или электронного чипа участника.

6. ОПРЕДЕЛЕНИЕ РЕЗУЛЬТАТОВ

6.1. Условия подведения итогов

В спортивных соревнованиях в дисциплинах «дистанция - на средствах передвижения» и «дистанция - на средствах передвижения - группа» победители определяются по сумме времени, затраченного на прохождение, и штрафного времени на этапах, с учетом снятий с этапов.

6.2. Система оценки нарушений

6.2.1 Для оценки правильности действия участника (группы) на дистанции вводится система оценки нарушений. Любые изменения в системе оценки нарушений запрещены.

6.2.2 Соревнования на дистанциях проходят по штрафной системе оценки нарушений. За каждое совершённое нарушение участник (группа) получает штрафные баллы в соответствии с таблицей 25.

Таблица 25

| № | Название нарушения | Штраф | Разъяснения |
|-----|--|-------|--------------------------|
| 1 | Фигурное вождение велосипеда (см. п. 4.2.1) | | |
| 1.1 | Касание ногой земли или иной опоры | 1 | На всем протяжении этапа |
| 1.2 | Сбитая или сдвинутая стойка или ограничитель | 1 | На всем протяжении этапа |
| 1.3 | Выезд одним колесом за разметку проходимой фигуры. | 1 | На всем протяжении этапа |

| № | Название нарушения | Штраф | Разъяснения |
|----------|--|----------------|--|
| | Въезд одним колесом в не пройденную фигуру | | |
| 1.4 | Въезд двумя колесами в не пройденную фигуру | 5 | На всем протяжении этапа |
| 1.5 | Отрыв колеса (колес) | 5 | На всем протяжении этапа |
| 1.6 | Нарушение порядка прохождения фигур | 5 | Если это оговорено в Условиях |
| 1.7 | Сбитая верхняя планка ворот | 5 | По п. 7.2.4 |
| 1.8 | Потеря, не взятие кольца; перенос кольца без смены рук | 5 | По п. 7.2.7 |
| 1.9 | Потеря, не взятие предмета; падение предмета | 5 | По п. 7.2.11 |
| 1.10 | Падение велосипеда | 5 | Касание земли рулем |
| 1.11 | Падение участника (с велосипедом или без него) | 10 | Касание земли любой частью тела выше колена |
| 1.12 | Непрохождение фигуры | 10 | Объезд; пропуск; сквозной проезд; полное разрушение ворот; выезд двумя колесами за разметку проходимой фигуры; более 5 касаний ногой земли в пределах фигуры; сильное разрушение фигуры – сбитые или сдвинутые более 5 стоек или ограничителей |
| 2 | Туристский триал (см. п. 4.2.2.) | | |
| 2.1 | Касание ногой земли или иной опоры | 1 | На всем протяжении этапа |
| 2.2 | Касание любой частью тела опоры | 1 | Только для удержания равновесия |
| 2.3 | Сбитая или сдвинутая стойка или ограничитель | 1 | На всем протяжении этапа |
| 2.4 | Выезд одним колесом за нижнюю разметку | 1 | На всем протяжении этапа |
| 2.5 | Разрушение верхней разметки | 5 | На всем протяжении этапа |
| 2.6 | Падение велосипеда | 5 | Касание земли рулем |
| 2.7 | Падение участника (с велосипедом или без него) | 10 | Касание земли любой частью тела выше колена |
| 2.8 | Выезд двумя колесами за нижнюю разметку | 10 | На всем протяжении этапа |
| 2.9 | Непрохождение препятствия | 10 | Объезд; пропуск препятствия; более 5 касаний ногой земли в пределах препятствия |
| 2.10 | Движение не на велосипеде более 5 шагов подряд | Снятие с этапа | Спортсмен движется пешком, рядом с велосипедом |

| № | Название нарушения | Штраф | Разъяснения |
|----------|--|----------------|---|
| 3 | Медленная езда (см. п. 4.2.3) | | |
| 3.1 | Удерживание равновесия менее 30 сек. | 1 | По п. 7.3, за каждую 1 сек, если иное не оговорено в Условиях |
| 4 | Песчаный участок, подъём в гору и спуск с горы, брод на велосипеде, овраг (см. п.п. 4.2.5 - 4.2.9) | | |
| 2.1 | Касание ногой земли или иной опоры | 1 | На всем протяжении этапа |
| 2.2 | Выезд одним колесом за нижнюю разметку | 1 | На всем протяжении этапа |
| 2.3 | Падение велосипеда | 5 | Касание земли рулем |
| 2.4 | Падение участника (с велосипедом или без него) | 10 | Касание земли любой частью тела выше колена |
| 2.5 | Выезд двумя колесами за нижнюю разметку | 10 | На всем протяжении этапа |
| 2.6 | Движение не на велосипеде более 5 шагов подряд | Снятие с этапа | Спортсмен движется пешком, рядом с велосипедом |
| 5 | Бездорожье (см. п. 4.2.4), Болото, подъём-траверс-спуск по склону с опорой на велосипед, переправа вброд с опорой на велосипед (см. п.п. 4.2.10-4.2.12) | | |
| 5.1 | Выезд /выход за нижнюю разметку. | 3 | На всем протяжении этапа |
| 5.2 | Разрушение верхней разметки | 5 | На всем протяжении этапа |
| 6 | Переправа по бревну, параллельным перилам, спуск, подъём, траверс, переправа вброд с использованием перил, навесная переправа (см. п.п. 4.2.13-4.2.19) | | |
| 6.1 | Не заблокирована защёлка карабина | 1 | |
| 6.2 | Одиночное касание рельефа в ЗЗК | 1 | Одиночное касание рельефа (воды) в ЗЗК этапа участником, выполняющим ТП (преодолевающим ОЗ этапа) |
| 6.3 | Заступ в ЗЗК | 1 | Одиночное касание рельефа в ЗЗК этапа участником, не находящимся на страховке (самостраховке), не подключённым к перилам и т.п. |
| 6.4 | Работа без рукавиц или перчаток | 3 | См. п. 3.4.5. |
| 6.5 | Неправильно завязан узел | 3 | См. п. 3.3.1. |
| 6.6 | Неправильная страховка | 3 | - Страховочная верёвка не работает в направлении, обратном движению (пропущена через зажим). - Провис страховочной верёвки ниже ступней страхующего (страхуемого) участника. |

| № | Название нарушения | Штраф | Разъяснения |
|------|---|-------|--|
| | | | <ul style="list-style-type: none"> - Страховка осуществляется через тот же карабин, через который организованы перила. - Страхующий участник выполняет действия, не связанные со страховкой |
| 6.7 | Перегрузка перил | 3 | <ul style="list-style-type: none"> - К перилам подключено более одного участника. - Во время нахождения участника на перилах в ОЗ выполняются действия по оттягиванию перил в любую сторону, удержанию или поднятию перил другими участниками |
| 6.8 | Падение каски с головы участника | 3 | При надевании каски на голову в соответствии с п. 3.4.2 без продолжения движения на этапе |
| 6.9 | Отсутствие опоры на перила | 10 | По п.п. 7.13 и 7.14 |
| 6.10 | Использование опоры на рельеф, запрещённый для движения | 10 | Использование для движения или восстановления равновесия опоры на рельеф, оборудование этапа или снаряжение других участников за пределами своей нитки этапа, а также на участки, указанные в Условиях как запрещённые для опоры |
| 6.11 | Срыв с повисанием на ВСС | 10 | Потеря устойчивости участником, не подключённым самостраховкой к перилам или ТО, приведшая к нагружению судейской страховки. |
| 6.12 | Отсутствие страховки | 10 | <ul style="list-style-type: none"> - Страховочная верёвка не подключена к страхуемому участнику. - Страховочная верёвка не проходит через карабин на ТО этапа, через которую должна осуществляться страховка. - Страховочная верёвка при ВКС проходит через карабины не на всех ТО, идущих от страхующего до страхуемого участника, если иное не оговорено в Условиях прохождения этапа. - Страховочная верёвка при ВКС проходит через карабин на ТО, но не проходит через ФСУ. - Страхующий участник не находится в БЗ, если иное не оговорено условиями этапа. - Страховочная верёвка при ВКС не удерживается страхующим |

| № | Название нарушения | Штраф | Разъяснения |
|----------|--|----------------|---|
| | | | участником рукой ниже (после) ФСУ. - Не закреплён свободный конец страховочной верёвки при ВКС |
| 6.13 | Отсутствие самостраховки | 10 | - Участник, находящийся в ОЗ этапа, не подключён самостраховкой к перилам или ТО, когда это необходимо по Условиям. - Страховующий участник не подключён самостраховкой к ТО при выполнении ВКС (за исключением оговорённых случаев) |
| 6.14 | Отсутствие или временное прекращение ВСС | Снятие с этапа | ВСС не подключена к точке крепления к ИСС участника, находящегося в ОЗ этапа, если обеспечение ВСС предусмотрено Условиями |
| 15 | Потеря каски | Снятие с этапа | При невозможности подбора и немедленного надевания каски |
| 7 | Участки ориентирования | | |
| 7.1 | Ошибка в определении места положения КП на маркированной трассе (за каждый 1 мм) | 5 | Если иное не оговорено в Условиях |
| 7.2 | Количество проколов на маркированной трассе не совпадает с количеством КП (за каждый лишний прокол) | 5 | Если иное не оговорено в Условиях |
| 7.3 | Отклонение от заявленного графика на тактическом участке (за каждые 5 мин.) | 10 | Если иное не оговорено в Условиях |
| 7.4 | Нарушение последовательности взятия КП | КВ этапа | Если иное не оговорено в Условиях |
| 7.5 | Пропуск, не взятие КП | КВ этапа | Если иное не оговорено в Условиях |
| 8 | Общие | | |
| 8.1 | Неправильное выполнение технического приёма (за исключением нарушений, предусмотренных другими пунктами таблицы) | 3 | См. п. 7 |
| 8.2 | Потеря специального снаряжения | 10 | См. п. 1.6 |
| 8.3 | Разрыв между участниками команды более 5 мин | 10 | Если иное не оговорено в Условиях |

| № | Название нарушения | Штраф | Разъяснения |
|-----|---|--------------------|---|
| 8.4 | Невыполнение требований судьи | Снятие с этапа | По п.п. 6.2.4 и 6.2.5 |
| 8.5 | Невыполнение условий прохождения этапа | Снятие с этапа | Этап не пройден в соответствии с Условиями в пределах КВ |
| 8.6 | Нарушение ПДД | Снятие с дистанции | Если иное не оговорено в Условиях |
| 8.7 | Техническая или физическая неподготовленность | Снятие с дистанции | Неисправность средств передвижения, заключение врача |
| 8.8 | Невыполнение условий соревнований | Снятие с дистанции | - См. Правила. - Дистанция не пройдена в соответствии с Условиями в пределах ОКВ |

6.2.3 Временной эквивалент одного штрафного балла устанавливается: 15 секунд для короткой дистанции, 30 секунд для длинной дистанции.

6.2.4 При совершении нарушения, предусмотренного п.п. 6.1, 6.4, 6.5, 6.6, 6.7, 6.8, 6.9, 6.12, 6.13, 8.1 таблицы 25, группе (участнику) необходимо исправить нарушение на месте без продолжения движения.

6.2.5 При совершении нарушения, предусмотренного п.п. 6.2, 6.9, 6.10, 6.11 таблицы 25, либо при невыполнении требований судьи по п. 6.2.4 (кроме требований, относящихся к п.п. 6.12, 6.13), участнику, непосредственно преодолевавшему ОЗ этапа в момент совершения нарушения, необходимо вернуться на ИС этапа и пройти этап без нарушений.

6.2.6 В случаях, предусмотренных п.п. 6.14, 6.15, 8.4, 8.5 таблицы 25, либо при невыполнении требований судьи по п. 6.2.4, относящихся к п. 6.12 таблицы 25, участник (группа) получает снятие с этапа.

6.2.7 За снятие с этапов (блоков этапов) применяется после финиша одна из следующих санкций:

а) снятие с дистанции;

б) назначается штрафное время, **равное КВ этапа**, за каждое снятие с этапа (блока этапов), при этом снятие с блока этапов считается как одно снятие с этапа.

6.2.8 Выбор санкции по п. 6.2.7. оговаривается в Условиях.

7. *ТЕХНИЧЕСКИЕ ПРИЕМЫ*

7.1. *Прохождение этапа «Фигурное вождение»*

На этапе фигурного вождения участники на велосипедах проходят фигуры в определённой последовательности. Началом и окончанием фигуры являются воображаемая линия, соединяющая начальные и конечные ограничители или стойки, оборудованные в соответствии с п. 4.2.1. При командном прохождении преодоление этапа – эстафетное.

7.1.1 **Круг.** Участник въезжает через разрыв, разворачивается внутри и выезжает через разрыв обратно, не сбивая ограничителей и не пересекая разметку. Прохождение с управляемым заносом запрещено.

7.2.2 **Змейка.** Участник последовательно проезжает все проезды между стойками, не сдвигая, не сбивая их и не пересекая ограничительную разметку. Допускается прохождение с управляемым заносом.

7.2.3 **Стоп-линия.** Участнику необходимо въехать в фигуру и остановить велосипед так, чтобы переднее колесо имело контакт с полосой (проекция оси колеса должна находиться над полосой). Допускается касание земли ногой в пределах фигуры, после остановки велосипеда. Штрафуется пересечение разметки, до и после выполнения упражнения.

7.2.4 **Ворота.** Участник проезжает ворота, не разрушая их.

7.2.5 **Коридор.** Участник необходимо проехать внутри коридора, образованного стойками, не сдвигая и не сбивая их.

7.2.6 **Восьмёрка.** Участник въезжает через один из разрывов, разворачивается сначала внутри одной окружности, замыкая круг, затем внутри другой, но в противоположном направлении, также замыкая круг, и выезжает через второй разрыв, образуя траекторией движения восьмёрку. Прохождение с управляемым заносом запрещено.

7.2.7 **Кольцо.** Участнику необходимо снять кольцо одной рукой и повесить его на другую стойку другой рукой, не пересекая при маневрировании ограничительных линий.

7.2.8 **Зигзаг.** Участник проезжает фигуру, не сбивая ограничители и не выезжая за разметку. Допускается прохождение с управляемым заносом.

7.2.9 **Колея.** Участник проезжает фигуру, не выезжая за разметку и не сбивая ограничители.

7.2.10 **Сопряжённые круги.** Участник въезжает через разрыв, разворачивается в одном круге, затем во втором и выезжает через тот же разрыв. Направление движения в каждом круге произвольное. Прохождение с управляемым заносом запрещено.

7.2.11 **Перенос предмета.** Участнику необходимо взять предмет рукой и поставить его в другой круг, не пересекая при маневрировании ограничительной разметки.

7.2.12 **Створ.** Участник должен проехать между двумя ограничителями, не сдвигая и не сбивая их.

7.2.13 **Качели.** Участник въезжает на доску с опущенной стороны двумя колёсами и пересекает противоположный торец также двумя колёсами.

7.2.14 **Тупик.** Участник въезжает через разрыв, разворачивается внутри коридора и выезжает через разрыв обратно, не сбивая ограничителей и не пересекая разметку.

7.2.15 **Составные фигуры.** Способ прохождения определяется комбинацией технических приёмов прохождения составляющих фигур.

7.2.16 Выезд двумя колесами за границу фигуры является завершением прохождения фигуры.

7.2.17 При маневрировании участники могут пересекать уже пройденные фигуры, не нарушая целостности их разметки.

7.2.18 Фигуры проходятся строго в установленном Условиями порядке прохождения.

7.2.19 Отрыв колеса (колес) на этапе запрещен.

7.2. *Прохождение этапа «Туристский триал»*

На этапе «Туристский триал» участники на велосипедах проходят препятствия в определённой последовательности. Началом и окончанием препятствия являются его границы и разметка, оборудованные в соответствии с п. 4.2.2.

При командном прохождении допустимо групповое или эстафетное преодоление этапа по Условиям.

7.2.1 Прохождением препятствия является пересечение его передним и задним колёсами велосипеда.

7.2.2 Препятствия проходятся строго в установленном порядке.

7.2.3 При наличии верхней разметки касание её не является ошибкой.

7.2.4 Обратное движение по этапу запрещено.

7.3. *Прохождение этапа «Медленная езда»*

На этапе «Медленная езда» участники на велосипедах в течение 30 секунд удерживают равновесие в коридоре, оборудованном в соответствии с п. 4.2.3.

При командном прохождении преодоление этапа – групповое.

7.3.1 Прохождение этапа заканчивается при пересечении любым колесом финишной линии, линии разметки, при касании поверхности площадки любой частью тела.

7.3.2. При командном прохождении участники одновременно удерживают равновесие в размеченных рядом коридорах, и этап заканчивается по п. 7.3.1 любым из участников группы.

7.4. Прохождение этапа «Бездорожье»

Движение в свободном режиме (в седле велосипеда или ведя его рядом) по размеченному коридору, оборудованному в соответствии п. 4.2.4.

При командном прохождении допустимо групповое или эстафетное преодоление этапа по Условиям.

7.4.1 При наличии верхней разметки касание её не является ошибкой.

7.4.2 При командном прохождении допустима взаимная помощь при преодолении сложных участков участниками команды.

7.5. Прохождение этапа «Песчаный участок»

Движение на велосипеде без спешивания по размеченному коридору с песчаным покрытием, оборудованном в соответствии с п. 4.2.5.

При командном прохождении преодоление этапа – эстафетное.

7.6. Прохождение этапа «Подъём в гору на велосипеде»

Движение на велосипеде без спешивания вверх по склону по размеченному коридору по дороге или тропе, оборудованному в соответствии с п. 4.2.6.

При командном прохождении допустимо групповое или эстафетное преодоление этапа по Условиям.

7.7. Прохождение этапа «Спуск с горы на велосипеде»

Движение на велосипеде без спешивания вниз по склону по размеченному коридору по дороге или тропе, оборудованному в соответствии с п. 4.2.7.

При командном прохождении преодоление этапа – эстафетное.

7.8. Прохождение этапа «Брод на велосипеде»

Прохождение на велосипеде без спешивания участка реки или водоёма по размеченному коридору, оборудованному в соответствии с п. 4.2.8.

При командном прохождении допустимо групповое или эстафетное преодоление этапа по Условиям.

7.9. Прохождение этапа «Овраг»

Преодоление сходу оврага на велосипеде без спешивания по размеченному коридору по дороге или тропе, оборудованному в соответствии с п. 4.2.9.

При командном прохождении преодоление этапа – эстафетное.

7.10. Прохождение этапа «Болото»

Преодоление заболоченного участка в пешем режиме с опорой на велосипед по размеченному коридору, оборудованному в соответствии с п. 4.2.10.

При командном прохождении допустимо групповое или эстафетное преодоление этапа по Условиям.

7.10.1 Расположение велосипеда относительно участника не регламентируется. Велосипед является дополнительной точкой опоры.

7.10.2 При наличии верхней разметки касание её не является ошибкой.

7.10.3 При командном прохождении допустима взаимная помощь при преодолении сложных участков участниками команды.

7.11. Прохождение этапа «Подъём – траверс – спуск по склону с опорой на велосипед»

Движение в пешем режиме с опорой на велосипед по травянистому, грунтовому или каменистому склону по размеченному коридору, оборудованному в соответствии п. 4.2.11.

При командном прохождении допустимо групповое или эстафетное преодоление этапа по Условиям.

7.11.1 **Подъём по склону** осуществляется вертикально вверх или серпантинном, или от одной маркировки по краю ОЗ к другой.

- Велосипед является дополнительной точкой опоры, находится сбоку от участника и удерживается участником двумя руками, при этом зажимаются передний или оба тормоза.

- При движении вертикально вверх велосипед может располагаться перед участником, при этом зажимается только передний тормоз, а участник движется, переставляя велосипед двумя руками перед собой.

- При движении по серпантину велосипед должен располагаться ниже по склону относительно участника.

- При движении по серпантину, смена направления движения и поворот осуществляются лицом к склону, одним движением, с опорой на внешнюю (при повороте) ногу.

- При командном прохождении запрещено нахождение участников в ОЗ друг под другом, если они не находятся в обозначенной зоне поворота, где нахождение участников друг под другом не судится.

7.11.2 Траверс склона

- Велосипед является дополнительной точкой опоры, находится сбоку от участника и удерживается участником двумя руками, при этом зажимаются оба тормоза.

- При движении по траверсу велосипед должен располагаться ниже по склону относительно участника.

7.11.3 Спуск по склону осуществляется вертикально вниз или серпантинном, или от одной маркировки по краю ОЗ к другой.

- Велосипед является дополнительной точкой опоры, находится сбоку от участника и удерживается участником двумя руками, при этом зажимаются задний или оба тормоза.

- При движении по серпантину велосипед должен располагаться ниже по склону относительно участника.

- При движении по серпантину смена направления движения и поворот осуществляются спиной к склону, одним движением, с опорой на внешнюю (при повороте) ногу.

- Не допускается нахождение участников в ОЗ друг под другом, если они не находятся в обозначенной зоне поворота, где нахождение участников друг под другом не судится.

7.12. Прохождение этапа «Переправа вброд с опорой на велосипед»

Движение в пешем режиме с опорой на велосипед через русло реки по размеченному коридору, оборудованному в соответствии с п. 4.2.12.

При командном прохождении допустимо групповое или эстафетное преодоление этапа по Условиям.

7.12.1 Переправа осуществляется боком к течению, при этом велосипед удерживается относительно участника ниже по течению.

7.12.2 Допускается использовать велосипед как дополнительную точку опоры. В данном случае велосипед располагается перед участником, строго ориентируется вдоль течения, передним колесом вниз по течению, при этом зажимается только передний тормоз, а участник движется, переставляя велосипед двумя руками перед собой, полностью доставая из воды.

7.13. Прохождение этапа «Переправа по бревну»

Переправа по бревну, оборудованная в соответствии с п. 4.2.13, осуществляется с применением снаряжения по п. 3.3.

7.13.1 Технические приёмы, применяемые на этапе, - в соответствии с соответствующим пунктом п. 7 части 7 раздела 3 Правил.

7.13.2. Транспортировка снаряжения и велосипедов осуществляется согласно п. 7.20.

7.14. Прохождение этапа «Переправа по параллельным перилам»

Переправа по параллельным перилам, оборудованная в соответствии с п. 4.2.14, осуществляется с применением снаряжения по п. 3.3.

7.14.1 Технические приёмы, применяемые на этапе, - в соответствии с соответствующим пунктом п. 7 части 7 раздела 3 Правил.

7.14.2 Транспортировка снаряжения и велосипедов осуществляется согласно п. 7.20.

7.15. Прохождение этапа «Спуск по склону с использованием перил»

Спуск по склону с использованием перил, оборудованный в соответствии с п. 4.2.15, осуществляется с применением снаряжения по п. 3.3.

7.15.1 Технические приёмы, применяемые на этапе, - в соответствии с соответствующим пунктом п. 7 части 7 раздела 3 Правил.

7.15.2 Транспортировка снаряжения и велосипедов осуществляется согласно п. 7.20.

7.16. Прохождение этапа «Подъём по склону с использованием перил»

Спуск по склону с использованием перил, оборудованный в соответствии с п. 4.2.16 осуществляется с применением снаряжения по п. 3.3.

7.16.1 Технические приёмы, применяемые на этапе, - в соответствии с соответствующим пунктом п. 7 части 7 раздела 3 Правил.

7.16.2 Транспортировка снаряжения и велосипедов осуществляется согласно п. 7.20.

7.17. Прохождение этапа «Траверс склона с использованием перил»

Траверс склона с использованием перил, оборудованный в соответствии с п. 4.2.16, осуществляется с применением снаряжения по п. 3.3.

7.17.1 Технические приёмы, применяемые на этапе, - в соответствии с соответствующим пунктом п. 7 части 7 раздела 3 Правил.

7.17.2 Транспортировка снаряжения и велосипедов осуществляется согласно п. 7.20.

7.18. Прохождение этапа «Переправа вброд с использованием перил»

Переправа через водную преграду с использованием перил, оборудованная в соответствии с п. 4.2.18, осуществляется с применением снаряжения по п. 3.3.

7.18.1 Технические приёмы, применяемые на этапе, - в соответствии с соответствующим пунктом п. 7 части 7 раздела 3 Правил.

7.18.2 Транспортировка снаряжения и велосипедов осуществляется согласно п. 7.20.

7.19. Прохождение этапа «Навесная переправа»

Переправа через водную преграду, оборудованная в соответствии с п. 4.2.19, осуществляется с применением снаряжения по п. 3.3.

7.19.1 Технические приёмы, применяемые на этапе, - в соответствии с соответствующим пунктом п. 7 части 7 раздела 3 Правил.

7.19.2 Транспортировка снаряжения и велосипедов осуществляется согласно п. 7.20.

7.20. Транспортировка снаряжения

7.20.1 Транспортировка снаряжения запрещается участнику, выполняющему следующие ТП:

- переправа первого участника вброд;
- переправа первого участника через водное препятствие по бревну;
- переправа первого участника через овраг по бревну;
- подъём с нижней командной страховкой;
- траверс склона первым участником с командной страховкой.

7.20.2 Запрещается перебрасывание о снаряжения с одной стороны этапа на другую, если иное не оговорено в Условиях.

7.20.3 Запрещается транспортировка снаряжения по навесной переправе совместно с участником.

7.20.4 Транспортировка снаряжения при переправе по параллельным перилам, по бревну, вброд или по навесной переправе осуществляется по перилам, если на них не находится участник.

7.20.5 Допускается транспортировка снаряжения при переправе по бревну участником, за исключением случая по п. 7.20.1.

7.20.6 Транспортировка велосипеда при подъёме/спуске по склону по перилам осуществляется участником, если иное не оговорено в Условиях. Допускается подключение к велосипеду транспортной верёвки.

7.20.7 Транспортировка велосипеда при траверсе склона по перилам осуществляется сбоку от участника, ниже по склону, если иное не оговорено в Условиях.

7.20.8 Дополнительные требования к транспортировке снаряжения могут быть оговорены в Условиях.

ПРИЛОЖЕНИЯ К СТАТЬЕ 3.2 ЧАСТИ 3 РАЗДЕЛА 3

Приложение 1

Рекомендации по оформлению картографического материала

Карты

1. Формат карты: А5, А4, А3.

Карты других форматов допустимо использовать только для тренировочных полигонов.

2. Масштаб карты: от 1:100 000 до 1:5 000.

Выбор масштаба зависит от длины дистанции, возрастной группы, а также от насыщенности карты мелкими объектами.

3. Если дистанцию не удастся разместить в выбранном масштабе на листе заданного формата, рекомендуется использовать двустороннюю печать или делать смену карты в ходе дистанции.

4. Карта должна занимать не менее 60% листа заданного формата. Остальное место отводится для служебных надписей, легенды. Информативная область карты обводится рамкой. Важно следить, чтоб рамка не обрезала возможные оптимальные варианты движения.

5. Цвета рамки и служебных надписей должны в значительной мере отличаться от использованных цветов в самой карте и в дистанции.

6. Обязательно указывать в карте масштаб и сечение рельефа. Для детских возрастных групп можно дополнительно указать направление севера. Эта информация должна быть оформлена крупным шрифтом, насыщенным цветом и должна располагаться отдельно от прочих надписей.

На двусторонней карте данная информация указывается с обеих сторон листа.

7. Обязательно разместить следующие данные:

- а) название соревнований,
- б) дата и место проведения,
- в) вид дистанции,
- г) класс дистанции,
- д) возрастная группа,
- е) мужской или женский зачет.

Надписи по п.п. г, д, е допускается не указывать, если в рамках одного вида дистанции деления по классам/возрасту/полу не производится (дистанция единая).

Если же деление происходит и надпись включается в оформление, она также должна быть максимально читаемой и располагаться над легендой.

Участник в зоне старта должен иметь возможность достаточно быстро проверить возрастную группу и/или класс дистанции.

Все эти данные можно размещать только с одной стороны, если используется двусторонняя печать. Но при печати карты с двух сторон необходимо крупно указывать: где 1-ая, а где 2-ая сторона карты.

8. На карте разрешено размещать логотипы соревнований, проводящих организаций, спонсоров. Однако размеры логотипов не должны отвлекать участников в ходе работы с картой.

9. Нанесение дистанции: дистанция в карте отображается пурпурным и синим цветами. Красным цветом отображаются КП, синим – пункты КВ. Линия движения по скоростному участку отображается красной полосой так, чтобы не потерять важные ориентиры. Допускается использование других градаций красного и синего цвета в зависимости от читаемости на карте.

Также красным цветом на карте наносятся предупредительные надписи и отмечаются зоны и дороги, запрещенные для движения спортсменов.

Рекомендуется использовать полупрозрачный цвет, однако на картах, нарисованных в старых версиях программного пакета для рисования спортивных карт OCAD (далее – OCAD), это невозможно технически. В таком случае важно следить, чтоб линии дистанции не накладывались на важные ориентиры; чтобы избежать этого, рекомендуется вырезать сектора окружностей или отрезки линий, закрывающие ключевые объекты. Однако вырезать допустимо не более 50% окружности или линии.

Центр окружности КП должен быть расположен точно в точке постановки КП. Центр окружности этапа должен быть расположен в точке, соответствующей ИС этапа. Нумерация окружностей должна быть одинарной, чтобы не перегружать карту информацией и не закрывать значимых ориентиров. Если объекты дистанции (окружности, старт, финиш) накладываются друг на друга, то «скрытую» часть объекта принято обрезать, оставляя только видимую часть окружности. При этом обрезаются окружности этапов, проходимых по порядку позже.

Если в районе смотровых этапов, старта, финиша карта перегружена (много наложений, пересечений), то рекомендуется разбивать дистанцию на круги и делать отдельные карты для каждого круга.

Легенда

Формат легенды А5, А4.

Если легенда не умещается на листе А4, то допускается двусторонняя печать. При этом обязательно необходимо пронумеровать стороны.

Легенда оформляется в виде таблицы, содержащей 5 столбцов:

| № п/п | Легенда | Расстояние до следующей точки (км) | Расстояние от начала этапа (км) | Примечание |
|-------|---------|------------------------------------|---------------------------------|------------|
| 3 | | | | |
| 2 | | | | |
| 1 | | | | |

Легенда «читается» снизу вверх.

Первый столбец - номер позиции по порядку (1, 2, 3 и т.д.).

Второй столбец - графическое изображение каждой ситуации, встречаемой по ходу движения. При этом «точка» обозначает местонахождение участника, ниже точки обозначен путь, проделанный участником непосредственно перед выходом на ориентир, далее обозначена ситуация, стрелкой показано направление дальнейшего движения. В первой позиции азимутом задаётся направление движения со старта этапа. Используются условные обозначения спортивных карт. Наиболее часто используемые: сплошная линия - дорога, пунктирная линия - тропа, косой крест - завал и т. п. Схема может быть как цветной, так и черно-белой, в зависимости от сложности местности. Если необходимо изобразить улучшенное покрытие дороги, водные преграды, поляны и т.п., то необходимо пользоваться цветами, регламентированными для спортивных карт.

Третий столбец - расстояние между пунктами.

Четвертый столбец - расстояние от начала движения по маршруту.

Пятый столбец - примечание. В нем при необходимости указывается наличие в данной точке КП и особенности местности.

Пример оформления карты велосипедной дистанции

МГС по виду спорта «Спортивный туризм»
 в группе дисциплин «дистанции на средствах передвижение – велосипедные»
 Дистанция на средствах передвижения
 28-30 июня 2019 г.

М 1:7500
 Н 2,5

Организаторы:
 тел.:
 тел.:



№ участника

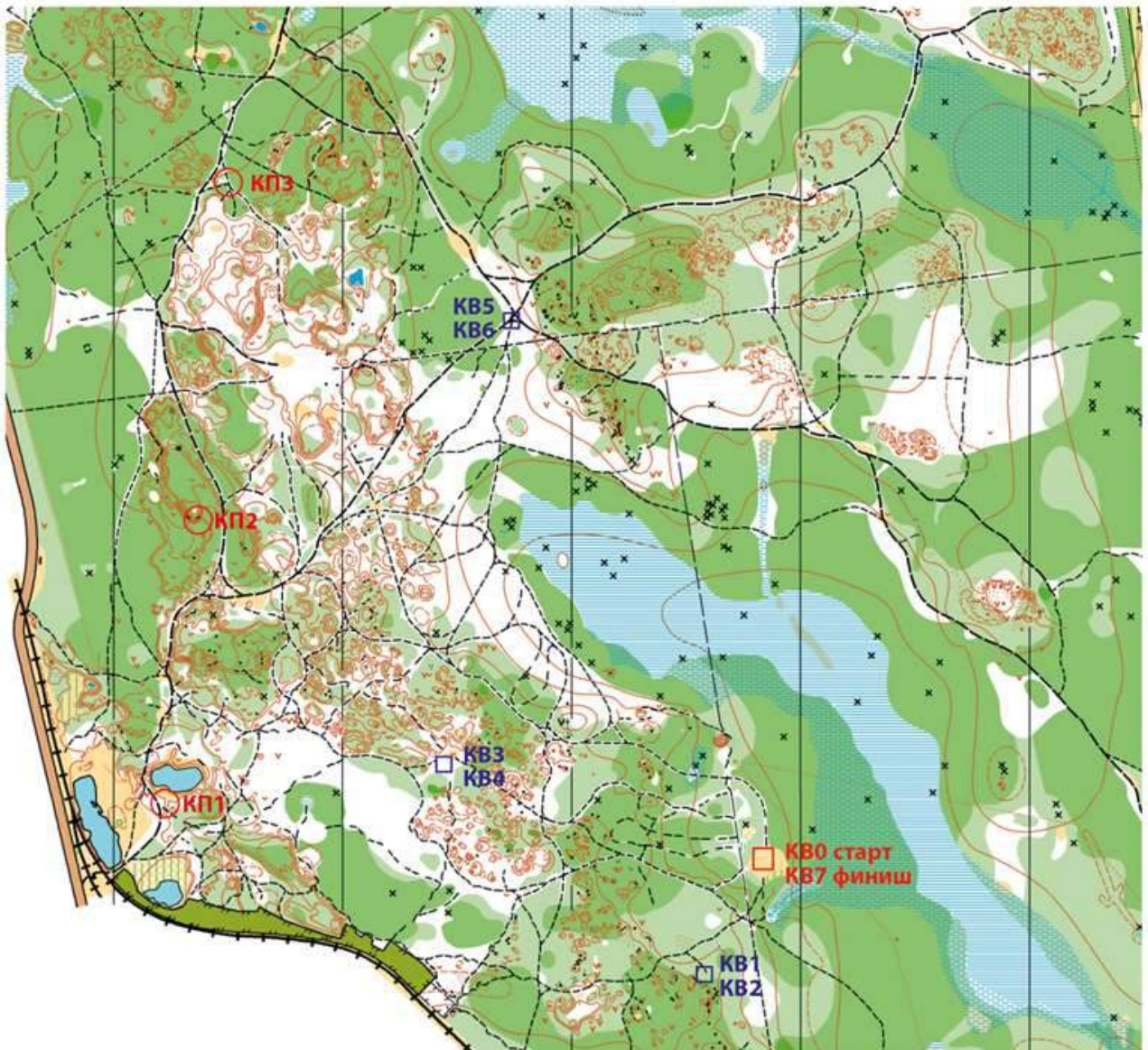

- стартовая поляна
- КВ** технические этапы и пункты контроля времени
- КП** контрольные пункты с компостерами

Ориентирование
 в заданном направлении

| КП-1 | КП-2 | КП-3 |
|------|------|------|
| | | |

Азимутальный ход

| КП-1 | КП-2 | КП-3 |
|------|------|------|
| | | |

Пример оформления легенды велосипедной дистанций:

| № п/п | Легенда | Расстояние до следующей точки (км) | Расстояние от начала этапа (км) | Примечание | № п/п | Легенда | Расстояние до следующей точки (км) | Расстояние от начала этапа (км) | Примечание |
|-------|---------|------------------------------------|---------------------------------|--|-------|---------|------------------------------------|---------------------------------|--|
| 18 | | 0,50 | 2,60 | | 36 | | - | 5,23 | КВ-5 |
| 17 | | 0,25 | 2,35 | | 35 | | 0,32 | 4,91 | |
| 16 | | 0,06 | 2,29 | КП-2 сосна слева от тропы | 34 | | 0,07 | 4,84 | |
| 15 | | 0,08 | 2,21 | | 33 | | 0,21 | 4,63 | |
| 14 | | 0,02 | 2,19 | | 32 | | 0,16 | 4,47 | |
| 13 | | 0,69 | 1,50 | поворот на тропинку трудно читается | 31 | | 0,11 | 4,36 | |
| 12 | | 0,31 | 1,19 | | 30 | | 0,18 | 4,18 | |
| 11 | | 0,15 | 1,04 | | 29 | | 0,12 | 4,06 | |
| 10 | | 0,23 | 0,81 | КП1 бревно поперек дороги | 28 | | 0,28 | 3,78 | |
| 9 | | 0,05 | 0,76 | | 27 | | 0,03 | 3,75 | |
| 8 | | 0,24 | 0,52 | | 26 | | 0,03 | 3,72 | ВНИМАНИЕ! Переходить с осторожностью! |
| 7 | | 0,10 | 0,42 | | 25 | | 0,02 | 3,70 | |
| 6 | | 0,04 | 0,38 | | 24 | | 0,02 | 3,68 | |
| 5 | | 0,06 | 0,32 | Движение по маркерам | 23 | | 0,29 | 3,39 | |
| 4 | | 0,19 | 0,13 | | 22 | | 0,08 | 3,31 | |
| 3 | | 0,08 | 0,05 | | 21 | | 0,07 | 3,24 | КП-3 сосна справа от тропы |
| 2 | | 0,02 | 0,03 | ВНИМАНИЕ! Переходить с осторожностью! | 20 | | 0,12 | 3,12 | |
| 1 | | 0,03 | 0 | КВ-4 | 19 | | 0,02 | 3,10 | завал |

Приложение 2. Правила для несоревнующихся лиц

1. Общие положения

1.1. Данные Правила для несоревнующихся лиц распространяются на представителей команд, тренеров, иных зрителей спортивных соревнований, в том числе участников соревнований до и после прохождения дистанции (далее – несоревнующиеся лица).

1.2. Дополнительно организаторами могут устанавливаться иные требования к несоревнующимся лицам. Соответствующая информация должна быть опубликована на стенде информации.

2. Требования к несоревнующимся лицам на дистанции

2.1. Запрещается пересекать маркированные участки дистанции, кроме как в специально указанных организаторами местах.

2.2. Запрещается движение рядом с участником по дистанции, впереди или сзади от него, кроме случая, оговорённого в п. 2.4.

2.3. Запрещается передача любых предметов участникам, кроме случая, оговорённого в п. 2.4.

2.4. Разрешается подача питания и напитков участникам в зоне пунктов питания. В пределах пункта питания несоревнующимся лицам разрешается двигаться по дистанции, не создавая помех участникам.

2.5. Запрещается прикасаться к движущимся по дистанции участникам с целью оказания им помощи.

2.6. Запрещается создание помех участникам при движении или при выполнении технических приёмов.

2.7. Запрещается создавать помехи в работе судей, вмешиваться в их работу, изменять устройство или оборудование дистанции.

2.8. Запрещается оказывать участникам помощь, противоречащую принципам честной борьбы, Правилам или иным нормативным документам, установленным организаторами соревнований.

Статья 3.3. Вид программы: КОННЫЕ ДИСТАНЦИИ

1. ОБЩИЕ ПОНЯТИЯ

1.1. Термины и определения

Аллюр — вид походки лошади. Основными аллюрами считаются: шаг, рысь и галоп. Аллюры делятся на естественные и искусственные.

Ветеринарный контроль (далее – ВК) — система диагностических, профилактических, противоэпизоотических: зоогигиенических, лечебных и других мероприятий, направленных на защиту жизни и здоровья лошади во время подготовки к соревнованиям и во время самих соревнований.

Выход за пределы препятствия — такое положение участника, когда он обеими ногами выходит из рабочей зоны (далее – РЗ) технического этапа. По отношению к лошади — выходом считается такое положение животного, при котором оно всеми четырьмя копытами находится за пределами РЗ.

Галоп — скачкообразный трёхтактный аллюр, имеющий фазу безопрного летящего движения. Слышатся три последовательных, неравномерных по промежуткам времени удара копыт.

Дистанция — участок естественного и (или) искусственного рельефа между стартовой и финишной линиями с комплексом судейского оборудования. Преодоление дистанции заключается в прохождении участником (группой) всех этапов в заданном по Условиям прохождения дистанции порядке.

Естественные аллюры — это те аллюры, к которым лошадь прибегает без всякой специальной выездки, то есть инстинктивно.

Заступ — такое положение участника, при котором он, находясь в РЗ этапа, полностью заступает за КЛ одной ногой. По отношению к лошади — заступом считается такое положение животного, при котором оно одним, двумя или тремя копытами находится за пределами РЗ.

Зона ветеринарного контроля (далее – ЗВК) — территория, выделенная в зоне старта/финиша и на маршруте Длинной дистанции, предназначенная для проведения мероприятий ветеринарного контроля.

Зона старта (промежуточного старта) — территория, непосредственно прилегающая к дистанции, которая должна включать в себя: зону предстартовой проверки, коридор (коридоры) старта, стартовый створ со стартовой линией. Обязательное оборудование старта: не менее двух хронометров/секундомеров (если дистанция не оборудована электронной системой отметки), технические заявки, протокол старта групп (связок, участников), стенд информации. На стенд информации должны быть размещены следующие документы: Условия прохождения дистанции (этапа), схема дистанции (этапа), протокол совещания ГСК с представителями команд, стартовый протокол, таблица нарушений.

Зона финиша (промежуточного финиша) — территория, непосредственно прилегающая к дистанции, которая включает в себя: коридор финиша, финишный створ с финишной линией, зону проверки средств передвижения и специального туристского снаряжения.

Обязательное оборудование финиша: не менее двух хронометров/секундометров, синхронизированных с хронометрами на старте (если дистанция не оборудована электронной системой отметки), протокол финиша групп (участников).

Иноходь — двухтактный аллюр, имеющий фазу безопорного подвисания. Слышатся два удара копыт. Обе односторонние, правые или левые, конечности поднимаются и опускаются одновременно.

Класс дистанции — понятие, определяющее сложность дистанции соревнований. Выделяется 6 классов дистанций от самого простого 1-го — любительского, до самого сложного 6-го — класса международных соревнований.

Командный зачет — способ подведения итогов, при котором личные результаты участников складываются, образуя один командный результат. Результаты подводятся между командами.

Контрольная линия (далее – КЛ) — выделяющийся на рельефе элемент дистанции (этапа), служащий для разграничения зон дистанции (этапа), коридоров работы участников. Пересечение КЛ этапа фиксируется и означает начало работы на этапе. Отсчет времени начинается при пересечении лошадью КЛ передним копытом, остановка времени производится, когда последнее копыто лошади пересечет КЛ этапа.

Контрольное время (далее – КВ) — время работы участника на препятствии или на этапе, превышение которого штрафуеться снятием с препятствия (этапа).

Контрольный пункт (далее – КП) — точка на местности на этапе ДД, обязательная для прохождения всеми участниками. Поиск и отметка КП является основной задачей участников на ДД.

Личный зачёт — способ подведения итогов, при котором учитываются результаты каждого участника соревнований. Результаты подводятся между всеми участниками соревнований.

Лошадь (конь, животное) — представители рода непарнокопытных (лошади, ослы, мулы), а также другие животные, традиционно используемые для верховой езды в регионе проведения соревнований (верблюды, яки, северные олени и т.п.).

Оптимальное время (далее – ОВ) — время, которое должен затратить участник на прохождение дистанции. Превышение оптимального времени штрафуеться. Оптимальное время дистанции должно устанавливаться исходя из факторов, влияющих на безопасность прохождения дистанции и на физическое состояние лошади, как-то: тип и состояние грунта, перепады высот, крутизна спусков и подъёмов, температура воздуха, осадки.

Прыжок — такое движение лошади, при котором, после отталкивания, все четыре ноги оказываются в воздухе, то есть имеется четко выраженная фаза безопорного подвисания (отрыва от земли).

Рабочая зона (далее – РЗ) — часть этапа, на которой по Условиям прохождения дистанции выполняется определённый, заранее оговорённый комплекс технических приёмов.

Рысь — двухтактный аллюр, имеющий фазу безопорного подвисания. Слышатся два последовательных удара копыт. Перестановка ног производится чередованием диагональных пар: одновременный вынос правой задней и левой передней, а затем левой задней и правой передней ноги.

Смена аллюра — переход лошади от одного аллюра к другому.

Смотровая площадка (далее – СП) – площадка на дистанции, предназначенная для наблюдения зрителями за действиями участников соревнований. Места расположения СП определяет Главная судейская коллегия (далее – ГСК). Проход на СП может осуществляться как до начала, так и во время проведения соревнований на данной дистанции в сопровождении представителя судейской бригады или самостоятельно (по решению ГСК). Нахождение зрителей на участках дистанции вне СП запрещено.

Снятие с дистанции – штрафная санкция, применяемая на основании Правил. Решение о снятии с дистанции принимается Главным судьёй соревнований или заместителем главного судьи по судейству. При объявлении решения о снятии с дистанции группа (участник) обязана прекратить движение по дистанции и следовать на финиш.

Снятие с этапа – штрафная санкция, применяемая к группе (участнику) в связи с невыполнением участниками Условий прохождения этапа.

Схема дистанции (этапа) – схематический рисунок, который должен приблизительно воспроизводить взаимное расположение технических этапов (элементов этапов) относительно старта и финиша, расстояния между ними, очерёдность и направление прохождения этапов (элементов этапов), номера или названия этапов (элементов этапов) и подходы к ним. Схема дистанции (этапа), предусматривающей ориентирование по карте, не должна давать возможность точного определения месторасположения этапов (элементов этапов) и КП.

Условия прохождения дистанции (далее – Условия) – основной документ, являющийся приложением к Положению о соревнованиях (далее – Положение). Условия не должны противоречить Правилам.

Условия должны содержать следующие сведения:

- основные параметры (класс, длина, набор высоты, контрольное время, количество этапов);
- условия прохождения этапов;
- схему дистанции.

Участок — промежуток между двумя соседними КП на длинной дистанции или между двумя этапами на короткой дистанции.

Шаг — четырёхтактный аллюр без фазы безопрного движения. Звуки шагов равномерно следуют один за другим, четко обозначены и остаются такими в ходе всей работы на шагу. Последовательно переставляются все четыре конечности.

Штрафное время — время, полученное путём умножения количества штрафных баллов на временной эквивалент, в зависимости от дистанции (таблица 10).

Электронная система отметки — система учета результатов и подведения итогов, основанная на данных, записанных в электронных чипах участников. На Всероссийских соревнованиях для определения результатов, как правило, применяется электронная система отметки.

Этап (технический этап, блок (связка) технических этапов (далее – этап)) — часть дистанции, на которой участник преодолевает препятствие с применением технических приёмов.

1.2. Принятые сокращения

ВК — ветеринарный контроль

ДД — длинная дистанция с ориентированием и контролем скорости

ДДТ — длинная техническая дистанция

ЗВК — зона ветеринарного контроля

ЗМК — зачетная маршрутная карточка участника

ИС — исходная сторона

КА — контроль аллюра

КВ — контрольное время

КД — короткая дистанция

КЛ — контрольная линия

КП — контрольный пункт

ОВ — оптимальное время

РЗ — рабочая зона этапа

СВК — предстартовый ветеринарный контроль

ТД — техническая дистанция

ФВК — финишный ветеринарный контроль

ЦС — целевая сторона

2. ТРЕБОВАНИЯ К УЧАСТНИКАМ

2.1. Участники соревнований должны знать и соблюдать Правила, Положение и Условия. Участники соревнований должны выполнять требования Правил этичного отношения к лошади, быть дисциплинированными, корректными по отношению к соперникам, зрителям и официальным лицам, соблюдать законы честной спортивной борьбы.

2.2. Официальные соревнования проводятся по возрастным группам. Возрастные группы, в которых могут проводиться соревнования, указаны в таблице 1.

Таблица 1

| Возрастная группа | Возраст участников (лет) |
|--------------------------|---------------------------------|
| Мальчики, девочки | 10 – 13 |
| Юноши, девушки | 14 – 15 |
| Юниоры, юниорки | 16 – 21 |
| Юниоры, юниорки | 17 – 25* |
| Мужчины, женщины | 22 и старше |

* - Всемирная универсиада, первенство мира среди студентов, всероссийская универсиада, всероссийские спортивные соревнования среди студентов, включенные в ЕКП, а также другие официальные спортивные соревнования среди студентов проводятся в возрастной группе «юниоры/юниорки (17-25 лет)».

2.3. Для участия в спортивных соревнованиях спортсмен должен достичь установленного возраста в календарный год проведения спортивных соревнований.

2.4. Минимальные возраст и спортивная квалификация участников должны соответствовать требованиям таблицы 2.

Таблица 2

| Класс дистанции | Возраст участника (лет) | Квалификация (не ниже) |
|------------------------|--------------------------------|-------------------------------|
| 1 | 10 и старше | - |
| 2 | 12 и старше | - |
| 3 | 14 и старше | 3 или 1 юношеский |
| 4 | 16 и старше | 2 |
| 5 | 18 и старше | 1 |
| 6 | 20 и старше | КМС |

2.5. Спортсмены старшей возрастной группы не имеют права участвовать в соревнованиях в младших возрастных группах.

2.6. Возрастные группы, по которым проводятся соревнования, и количество мужчин и женщин в группах определяется в Положении.

2.7. На всех соревнованиях, кроме Первенства России, спортсмены возрастных групп «мальчики/девочки», «юноши/девушки», «юниоры/юниорки» имеют право принимать участие в следующей старшей возрастной группе, если это не противоречит требованиям таблицы 2.

2.8. В положении о соревнованиях могут устанавливаться возрастные ограничения минимального возраста спортсменов.

2.9. Возрастные группы, по которым проводятся соревнования, и гендерный состав в группах определяется Положением.

2.10. Все участники соревнований должны иметь необходимое снаряжение, удовлетворяющее требованиям безопасности (п. 3.2), и иметь опрятный вид.

2.11. Соревнования в возрастной группе «юниоры/юниорки (17-25 лет)» могут проводиться на дистанциях не выше 4 класса.

2.12. В возрастной группе «юниоры/юниорки (17-25 лет)» проводятся только официальные спортивные соревнования среди студентов. При выполнении требований п. 2.7 данная возрастная группа не учитывается.

3. ТРЕБОВАНИЯ К СНАРЯЖЕНИЮ И СРЕДСТВАМ ПЕРЕДВИЖЕНИЯ

3.1. Требования к лошадям, участвующим в соревнованиях

3.1.1 Участвующие в соревнованиях лошади должны быть не моложе 4 лет для дистанций 1-2 классов, не моложе 5 лет для дистанций 3-4 классов, не моложе 6 лет для дистанций 5-6 классов и иметь документ, идентифицирующий лошадь и достоверно подтверждающий её возраст. Документ вместе с удостоверением личности всадника (или их копии) находятся у представителя команды в течение всего времени проведения соревнований. Допускаются лошади с дефектом зрения на один глаз, с предоставлением справки от лечащего ветеринара о полноценности зрения на втором глазу, такая лошадь должна выступать под всадником не моложе 16 лет.

По решению ГСК в целях обеспечения безопасности может быть введено ограничение по возрасту всадника на молодой (моложе 6 лет) лошади.

3.1.2 Лошади, участвующие в спортивных соревнованиях, могут быть как не подкованными, так и подкованными или носящими ботинки.

3.1.3 Применение дамского седла и безленчиковых сёдел запрещено. Запрещено использование мундштучного оголовья. Применение хакаморы и прочих бестрензельных уздечек разрешено только на

дистанциях, установленных на плацу или в манеже. Разрешается использовать недоуздок дополнительно к уздечке или как её часть. Использование кордео не допускается.

3.1.4 Допуск иноходцев определяется Условиями соревнований и Положением.

3.1.5 Участие двух и более спортсменов на одной лошади допускается на соревнованиях статусом не выше, чем чемпионат муниципального образования, не более 3 всадников для дистанции 1 класса и не более 2 всадников для 2 класса. Критерии участия (количество участников и возраст лошади) устанавливаются Положением. Если критерии участия в Положении не указаны, то участие более 1 спортсмена на одной лошади не допускается. В течение одного соревновательного дня одна и та же лошадь не может стартовать более 3 раз.

3.2. Требования к снаряжению

3.2.1 Участники допускаются на старт этапов в одежде, закрывающей колени, в обуви с невысоким (2-3 см) каблуком и гладкой подошвой. Обувь должна защищать щиколотки всадника. Допускается использование краг. Разрешается использование хлыста длиной не более 70 см.

3.2.2 Специальное туристское снаряжение должно идеально сидеть на лошади. Все дистанции спортивных соревнований проходятся участниками в застегнутом защитном шлеме на голове, с одними и теми же седлом (включая подпругу, стремена, путлице) и уздечкой (включая удила, повод, недоуздок, если есть), принятыми технической комиссией. Тип шлема не регламентируется, но шлем должен иметь обязательно три точки крепления. Основное туристское снаряжение должно быть неизменно и обязательно на всех дистанциях и во все дни соревнования. Допускается его ремонт или замена на идентичное по согласованию с ГСК. Защита ног лошади может использоваться по желанию. На финишном ВК по просьбе ветврача (техкомиссии) защита должна сниматься.

3.2.3 При прохождении Длинной дистанции участники должны иметь следующее обязательное специальное туристское снаряжение для перемещения по дистанции в дневное и ночное время:

- компас (обязательно);
- часы с секундомером (обязательно);
- электрический фонарь и отражающие устройства, чтобы быть видимыми идущим позади, либо устройство с белым светом спереди и красным – сзади (по Условиям соревнований);

- конный ботинок или набор инструментов для ковки, если лошадь подкована (по Условиям соревнований);
- аптечка первой помощи (по Условиям соревнований),
- седельные сумки, мешки, переметные сумки (по необходимости) (по Условиям соревнований),
- если маршрут проходит вблизи дорог общего пользования, то участник должен быть одет в сигнальный жилет желто-зеленого цвета со светоотражающими полосами. Необходимость наличия жилета должна быть указана в Условиях соревнований.

3.2.4 Минимальный рекомендуемый состав аптечки первой помощи (использование шприцев запрещено):

- 6 стерильных ватных тампонов (или стерильных салфеток),
- 1 пара ножниц,
- 1 эластичный бинт 10 см ширины,
- 1 дезинфицирующий раствор (перекись водорода или хлоргексидин).

3.2.5 Разрешается использовать трензель, пелям, скользящий мартингал. Любые другие блоки на повод и трензель запрещены. При использовании мартингала чембур обязателен.

3.2.6 Судейская коллегия имеет право в любой момент при прохождении длинной дистанции проверить наличие снаряжения, заявленного на старте.

3.2.7 При прохождении технической комиссии подлежат проверке и маркировке:

- седло;
- уздечка;
- недоуздок (если используется);
- чембур (если используется);
- скользящий мартингал (если используется).

Если всадник предполагает использовать какое-то снаряжение при прохождении технической дистанции (ТД), он обязан предоставить на техническую комиссию это снаряжение и транспортировать его на длинной дистанции. Допускается замена поврежденного снаряжения между дистанциями при условии, что это снаряжение было задекларировано и транспортировалось на длинной дистанции.

3.2.8 На длинной дистанции участник, в целях безопасности, может иметь при себе мобильный телефон, GPS, радиоприёмник, рацию и т.п. в специальной упаковке, которая исключает возможность его использования без её разрушения. Судья помещает устройство в специальную упаковку

и возвращает его в упаковке участнику до старта и до того, как участник получил карту. Если упаковка при проверке на финише окажется вскрытой, то участник получает штраф «Использование телефона или GPS» — снятие с дистанции.

3.2.9 При прохождении всех этапов дистанции участник должен в обязательном порядке носить нагрудный стартовый номер. Также стартовый номер участника может быть размещен и закреплен на головной части уздечки лошади, на шлеме участника, на вальтрапе. Номера участников размещаются так, чтобы быть видимыми.

3.2.10 Окончательный список медицинской аптечки и перечень обязательного снаряжения указывается в Положении или Условиях.

4. *ДИСТАНЦИИ СОРЕВНОВАНИЙ*

4.1. *Требования к месту проведения соревнований*

Организаторами соревнований на месте проведения спортивных соревнований должны быть предусмотрены и обустроены:

а. территория для проведения торжественного открытия соревнований, представления и награждения участников;

б. место расположения главной судейской коллегии. Место расположения главной судейской коллегии включает в себя место проведения совещаний ГСК с представителями команд, место расположения секретариата соревнований, место расположения хозяйственно-организационной службы, места проведения комиссии по допуску, технической, ветеринарной комиссий;

в. зона старта;

г. зона финиша;

д. место размещения участников с их средствами передвижения и специальным туристским снаряжением. Место размещения участников — территория в районе проведения соревнований, которая включает в себя: зону для проживания участников (если проживание осуществляется в полевых условиях), зону размещения средств передвижения, зону для разминки;

е. для лошадей участников должны быть организованы конюшня, ветеринарный пункт и, как минимум, один водопойный пункт. Допускается размещение лошадей в открытых левадах, в разборных денниках, на коновязях, в полевым выпасе на электропастухе.

4.2. *Постановка дистанций*

4.2.1 Требования к дистанциям:

а. Дистанция должна быть спланирована так, чтобы:

- было соблюдено равенство условий борьбы для всех участников;
- участники не пересекали опасные места (железнодорожные пути, дороги с интенсивным движением транспорта, плохо замерзшие реки, непроходимые болота и т.п.), не передвигались по запретным для передвижения территориям (посевы, лесопосадки и т.п.), через неблагоприятные в экологическом отношении участки (свалки, отстойники очистных сооружений и т.п.);

- участники не передвигались большую часть дистанции через сплошные заросли растений, оказывающих раздражающее действие на организм спортсменов и лошадей.

б. Длина КД измеряется по коридору движения.

в. На ДД (отдельных её участках) с ориентированием по карте, расстояние замеряется по прямой линии между двумя точками и умножается на коэффициент 1,2 или по данным GPS-навигатора без умножения на коэффициент.

г. КВ одного технического этапа не должно превышать 50% от общей суммы КВ всех технических этапов дистанции.

д. Трасса маркированной дистанции не должна иметь пересечений и участков со встречным движением. На входах и выходах с этапов так же не должно быть встречного движения.

е. Длина самого большого расстояния между предыдущим и последующим техническими этапами (стартом, финишем) не должна быть больше половины длины всей дистанции.

ж. На дистанции класса N (где N - число от 1 до 6) могут быть поставлены не больше 2-х этапов более низкого класса (N-1). При определении класса дистанции такие этапы учитываются как 0,5 этапа класса N.

з. На дистанции класса N могут быть поставлены не больше двух этапов более высокого класса (N+1). При определении класса дистанции такие этапы учитываются как 1,5 этапа класса N.

и. При постановке на Длинной дистанции используются топографические карты масштабов: 1:50 000, 1:25 000. На дистанциях 1-2 классов допускается использование карт для спортивного ориентирования.

4.2.2 Требования к маркировке

а. На короткой дистанции маркировка должна быть сплошной или обустроена таким образом, чтобы в каждой точке трассы участник, находясь у одного участка маркировки, видел не менее двух расположенных впереди. Прерывистая маркировка должна быть проложена по одну сторону движения участников. Ширина промаркированного коридора для движения участника должна быть не менее 3 метров.

б. Оговорённые участки трассы дистанции (дорога, дамба, просека и т.п.) могут не содержать маркировки, если нет развилок или они закрыты сплошной маркировкой, сход с такого участка должен быть отмечен сплошной маркировкой.

в. Маркировка должна идти как минимум по одну сторону трассы дистанции; там, где трасса делает поворот, место поворота дополнительно должно быть обозначено сплошной маркировкой с внешней стороны поворота.

г. Вход и выход с этапа должны быть равноценны для всех ниток этапа и не должны пересекать рабочую зону группы (участника).

4.3. Классификация дистанций

Класс дистанции соревнований определяется в соответствии с параметрами, указанными в таблицах 3 – 9.

Параметры этапов и их набор для каждого класса дистанции должны соответствовать требованиям, указанным в таблицах 3 – 9.

Таблица 3

Длинная дистанция с ориентированием и контролем скорости (ДД)

| Класс дистанции | Длина дистанции, км | Количество КП | Средняя скорость дистанции, км/ч |
|-----------------|---------------------------------|---------------|----------------------------------|
| 6 | Согласно Международным правилам | | |
| 5 | 34-40 | 21-24 | 9-12 |
| 4 | 26-33 | 17-20 | 8-10 |
| 3 | 19-25 | 13-16 | 8-9 |
| 2 | 9-18 | 9-12 | 7-9 |
| 1 | 4-8 | 5-8 | 6-8 |

В гористых местностях с сильными перепадами высот или крутыми склонами скорость между КП может быть ниже 6 км/ч.

Таблица 4

Короткая дистанция с преодолением препятствий, техническая дистанция (ТД)

| Класс дистанции | Количество препятствий | Высота препятствий, м | Критерии постановки препятствий |
|-----------------|------------------------|---------------------------------------|--|
| 6 | 16 | Согласно карточкам препятствий (п. 7) | Согласно Международным правилам |
| 5 | 15 | | На дистанции должно быть представлено минимум по три препятствия каждой группы |
| 4 | 14 | | На дистанции должно быть |

| Класс дистанции | Количество препятствий | Высота препятствий, м | Критерии постановки препятствий |
|-----------------|------------------------|-----------------------|---|
| | | | представлено минимум по два препятствия каждой группы |
| 3 | 12-13 | | На дистанции должно быть представлено минимум по два препятствия каждой группы |
| 2 | 10-11 | | На дистанции должно быть представлено минимум по два препятствия каждой группы |
| 1 | 8-9 | | На дистанции должно быть представлено минимум по одному препятствию каждой группы |

Протяженность короткой дистанции на всех классах не более 4 километров.

Таблица 5

**Короткая дистанция с преодолением препятствий,
контроль аллюра (КА)**

| Класс дистанции | Ширина коридора | Длина дистанции | Условия повышения класса | | Требования к дистанции |
|-----------------|---------------------------------|-----------------|----------------------------|---------------------------------|--|
| 6 | Согласно Международным правилам | | | | |
| 5 | 2 м | 150 м | 4 поворота от 45° до 90° | Перепад высот не менее 3 метров | Обязательно наличие обоих условий повышения класса |
| 4 | 2,2 м | 150 м | 3-4 поворота от 30° до 60° | Перепад высот не более 5 метров | Хотя бы одно из условий повышения класса |
| 3 | 2,2 м | 150 м. | 2-3 поворота не более 45° | Перепад высот не более 3 метров | Хотя бы одно из условий повышения класса |
| 2 | 2,5 м | 100 м | 1 поворот не более 45° | Перепад высот не более 2 метров | Хотя бы одно из условий повышения класса |
| 1 | 2,5 м | 100 м | Нет | нет | |

Таблица 6

Классификация препятствий технической дистанции

| № | Препятствие | Критерии | 1 класс | 2 класс | 3 класс | 4 класс | 5 класс | 6 класс |
|--|-----------------------|---|---------|---------|---------|---------|---------|---|
| Группа А. ВЫБОР АЛЛЮРА | | | | | | | | |
| А1 | Низкие ветки | Количество «веток», шт. | 3 | 3 | 4 | 4 | 5 | В соответствии с международными правилами |
| | | Расстояние от холки, см | 35 | 30 | 30 | 20 | 20 | |
| | | Ширина коридора, м | 2 | 2 | 2 | 1,8 | 1,8 | |
| A2 | Восьмёрка | Расстояние между бочками, м | 16 | 14 | 12 | 10 | 8 | |
| А3 | Узкий проход верхом | Угол поворота не более, градусов | — | — | 15° | 20° | 30° | |
| | | Ширина препятствия (внутренний размер), м | 1,3 | 1,1 | 1 | 0,9 | 0,7 | |
| А4 | Змейка | Расстояние между соседними стойками, м | 7 | 6 | 6 | 5 | 5 | |
| | | Количество стоек, шт. | 4 | 5 | 6 | 6 | 7 | |
| Группа Б. ПРЫЖКОВЫЕ ПРЕПЯТСТВИЯ | | | | | | | | |
| Б1 | Прыжок вверх | Высота препятствия, м | 0,6 | 0,7 | 0,8 | 0,9 | 1 | В соответствии с международными правилами |
| | | Ширина препятствия, м | 3 | 3 | 2,5 | 2,5 | 2 | |
| Б2 | Прыжок вниз | Высота препятствия, м | 0,6 | 0,7 | 0,8 | 0,9 | 1 | |
| | | Ширина препятствия, м | 3 | 3 | 2,5 | 2,5 | 2 | |
| Б3 | Канавы верхом | Ширина канавы, м | 0,6 | 0,8 | 0,8 | 1,0 | 1,1 | |
| | | Длина канавы, м | 4 | 4 | 4 | 3 | 3 | |
| | | Глубина канавы, м | 0,5 | 0,5 | 0,7 | 0,7 | 1 | |
| Б4 | Кусты | Максимальная высота, м | 0,6 | 0,7 | 0,8 | 0,9 | 1,0 | |
| | | Ширина препятствия, м | 4 | 4 | 4 | 3 | 3 | |
| Б5 | Упавшее дерево верхом | Высота, м | 0,5 | 0,7 | 0,8 | 0,9 | 1,0 | |
| | | Длина дерева, м | 4 | 4 | 3 | 3 | 3 | |
| Б6 | Двойное препятствие | В соответствии с таблицами 7 и 8. | | | | | | |

| № | Препятствие | Критерии | 1 класс | 2 класс | 3 класс | 4 класс | 5 класс | 6 класс |
|-----------------------------|---------------------------------|---|----------|----------|------------|----------|------------|---|
| Группа В. УПРАВЛЕНИЕ | | | | | | | | |
| В1 | Лестница вниз верхом | Длина склона, м | 5 | 6 | 7 | 8 | 9 | В соответствии с международными правилами |
| | | Количество ступеней | 3 | 4 | 5 | 8 | 10 | |
| В2 | Лестница вверх верхом | Длина склона, м | 5 | 6 | 7 | 8 | 9 | |
| | | Количество ступеней | 3 | 4 | 5 | 8 | 10 | |
| В3 | Брод верхом | Глубина брода, максимально, м | 0,5 | 0,6 | 0,7 | 0,8 | 1 | |
| | | Длина брода, м | 3-4 | 4-5 | 5-7 | 8-9 | > 10 | |
| В4 | Неподвижность в седле | Разрешённое время для установки лошади (t), сек. | 30 | 25 | 20 | 15 | 10 | |
| В5 | Лабиринт верхом | Ширина коридора (внутренний размер), см | 100 | 95 | 95 | 90 | 90 | |
| | | Положение жердей | на земле | на земле | на брусках | на земле | на брусках | |
| В6 | Мост верхом | Ширина моста, м | 1,5 | 1,2 | 1,2 | 1,0 | 1,0 | |
| | | Высота моста над землей, минимально, м | 0,3 | 0,5 | 0,7 | 0,9 | 1,0 | |
| В7 | Осаживание | Длина препятствия, м | 4 | 4 | 4 | 8 | 8 | |
| | | Ширина препятствия, м | 1 | 1 | 0,9 | 0,9 | 0,8 | |
| | | Длина зоны осаживания, м | 1,5 | 2 | 2,5 | 3 | 3,5 | |
| В8 | Калитка | Высота калитки, м | 1,4 | 1,4 | 1,4 | 1,2 | 1,2 | |
| | | Ширина калитки, м | 4 | 4 | 4 | 3 | 3 | |
| Группа Г. СКЛОНЫ | | | | | | | | |
| Г1 | Овраг верхом | Крутизна скатов, не более | 20° | 30° | 30° | 40° | 40° | В соответствии с международными правилами |
| | | Длина каждой стороны оврага, не менее, м | 5 | 5 | 5 | 6 | 6 | |
| | | Ширина препятствия, м | 4 | 4 | 3 | 3 | 2 | |
| Г2 | Холм верхом | Крутизна скатов не более | 20° | 30° | 30° | 40° | 45° | |
| | | Минимальная длина каждого склона, м | 4 | 6 | 6 | 8 | 6 | |
| | | Ширина коридора, м | 4 | 4 | 3 | 3 | 2 | |
| Г3 | Подъём по ровной поверхности | Крутизна склона, максимально | 20° | 25° | 30° | 40° | 45° | |
| | | Длина склона, минимально, м | 4 | 6 | 8 | 8 | 10 | |
| | | Ширина рабочей зоны, м | 4 | 4 | 3 | 3 | 2 | |

| № | Препятствие | Критерии | 1 класс | 2 класс | 3 класс | 4 класс | 5 класс | 6 класс |
|---------------------------|---------------------------------------|--|----------|----------|------------|----------|------------|---|
| Г4 | Спуск верхом по ровной поверхности | Крутизна склона, максимально | 20° | 25° | 30° | 40° | 45° | |
| | | Длина склона, минимально, м | 4 | 6 | 8 | 8 | 10 | |
| | | Ширина рабочей зоны, м | 4 | 4 | 3 | 3 | 2 | |
| Группа Д. В ПОВОДУ | | | | | | | | |
| Д1 | Узкий проход в поводе | Ширина препятствия (внутренний размер), м | 1,3 | 1,1 | 0,9 | 0,8 | 0,6 | В соответствии с международными правилами |
| Д2 | Прыжок вниз в поводе | Высота препятствия, м | 0,6 | 0,7 | 0,8 | 0,9 | 1 | |
| | | Ширина препятствия, м | 3 | 3 | 2,5 | 2,5 | 2 | |
| Д3 | Прыжок вверх в поводе | Высота препятствия, м | 0,6 | 0,7 | 0,8 | 0,9 | 1 | |
| | | Ширина препятствия, м | 3 | 3 | 2,5 | 2,5 | 2 | |
| Д4 | Лестница вниз в поводе | Длина склона, м | 5 | 6 | 7 | 8 | 9 | |
| | | Количество ступеней | 3 | 4 | 5 | 8 | 10 | |
| Д5 | Лестница вверх в поводе | Длина склона, м | 5 | 6 | 7 | 8 | 9 | |
| | | Количество ступеней | 3 | 4 | 5 | 8 | 10 | |
| Д6 | Канавы в поводе | Ширина канавы, м | 0,6 | 0,8 | 0,8 | 1,0 | 1,1 | |
| | | Длина канавы, м | 4 | 4 | 4 | 3 | 3 | |
| | | Глубина канавы, м | 0,5 | 0,5 | 0,7 | 0,7 | 1 | |
| Д7 | Неподвижность | Разрешенное время для установки лошади (t), сек. | 30 | 25 | 20 | 15 | 10 | |
| Д8 | Лабиринт в поводе | Ширина коридора (внутренний размер), см | 100 | 95 | 95 | 90 | 90 | |
| | | Положение жердей | на земле | на земле | на брусках | на земле | на брусках | |
| Д9 | Посадка на лошадь | Время на посадку, сек. | 30 | 25 | 20 | 18 | 15 | |
| Д10 | Мост в поводе | Ширина моста, м | 1,5 | 1,2 | 1,2 | 1,0 | 1,0 | |
| | | Высота моста над землей, минимально, м | 0,3 | 0,5 | 0,7 | 0,9 | 1,0 | |
| Д11 | Подъём по ровной поверхности в поводе | Крутизна склона, максимально | 20° | 25° | 30° | 40° | 45° | |
| | | Длина склона, минимально, м | 4 | 6 | 8 | 8 | 10 | |
| | | Ширина рабочей зоны, м | 4 | 4 | 3 | 3 | 2 | |

| № | Препятствие | Критерии | 1 класс | 2 класс | 3 класс | 4 класс | 5 класс | 6 класс |
|-----|--------------------------------------|------------------------------|---------|---------|---------|---------|---------|---------|
| Д12 | Спуск по ровной поверхности в поводе | Крутизна склона, максимально | 20° | 25° | 30° | 40° | 45° | |
| | | Длина склона, минимально, м | 4 | 6 | 8 | 8 | 10 | |
| | | Ширина рабочей зоны, м | 4 | 4 | 3 | 3 | 2 | |
| Д13 | Упавшее дерево в поводе | Высота, м | 0,5 | 0,7 | 0,8 | 0,9 | 1,0 | |
| | | Длина дерева, м | 4 | 4 | 3 | 3 | 3 | |

РАСЧЕТНЫЕ ТАБЛИЦЫ – ДВОЙНОЕ ПРЕПЯТСТВИЕ

Таблица 7

Промежуток между препятствиями и расстояние входа-выхода

| Тип препятствия (1-е – 2-е) | Вход - выход | в 1 темп | в 2 темпа |
|--|----------------------------|----------|-----------|
| Вертикальный прыжок* – Вертикальный прыжок* | 4 м | 7,3 м | 10,5 м |
| Вертикальный прыжок* – Прыжок вверх | 3,9 м | 7 м | 10 м |
| Вертикальный прыжок* – Прыжок вниз | 3 м | 6 м | 9,5 м |
| Прыжок вверх – Вертикальный прыжок* | 2,70 м | 5,4 м | 9,5 м |
| Прыжок вниз – Вертикальный прыжок* | 4 м | 7 м | 10 м |
| Вертикальный прыжок* – Канава | 3,5 м | 6,5 м | 9,5 м |
| Канава – Вертикальный прыжок* | 3,5 м | 6,5 м | 9,5 м |
| Прыжок вверх – Прыжок вниз | 2,7 м | 5,4 м | 7,5 м |
| Прыжок вниз – Прыжок вверх | 3 м | 6 м | 9,5 м |
| Канава – Канава | Нет специальных требований | | |

* Вертикальный прыжок – может быть установлен ствол дерева или кусты.

Таблица 8

Максимальные параметры препятствий

| Класс дистанции Наименование | 1-е препятствие | | | | | | 2-е препятствие | | | | | |
|---------------------------------|-----------------|-----|-----|-----|-----|-----|-----------------|-----|-----|-----|-----|-----|
| | 1 | 2 | 3 | 4 | 5 | 6 | 1 | 2 | 3 | 4 | 5 | 6 |
| Прыжок вверх (высота), м | 0,4 | 0,6 | 0,7 | 0,8 | 0,9 | 1,0 | 0,6 | 0,8 | 0,8 | 1,0 | 1,0 | 1,1 |
| Прыжок вниз (высота), м | 0,4 | 0,4 | 0,6 | 0,6 | 0,8 | 1,0 | 0,6 | 0,6 | 0,8 | 0,8 | 1,0 | 1,1 |
| Кусты (высота), м | 0,6 | 0,6 | 0,8 | 0,8 | 1,0 | 1,0 | 0,8 | 0,8 | 1,0 | 1,0 | 1,2 | 1,2 |
| Упавшее дерево (высота), м | 0,4 | 0,4 | 0,6 | 0,6 | 0,8 | 0,9 | 0,6 | 0,6 | 0,8 | 0,8 | 1,0 | 1,1 |
| Канава, макс. ширина, м | 0,5 | 0,6 | 0,8 | 1,0 | 1,2 | 1,5 | 0,5 | 0,7 | 0,9 | 1,1 | 1,3 | 1,5 |

Таблица 9

Длинная дистанция с преодолением технических препятствий (ДТ)

| Класс дистанции | Длина дистанции, км | Количество технических этапов | Количество КП (не менее) | Критерии постановки препятствий | Средняя скорость дистанции, км/ч |
|------------------------|----------------------------|--------------------------------------|---------------------------------|---|---|
| 6 | 31-45 | 16 | 12 | Согласно Международным правилам | 9-12 |
| 5 | 25-30 | 13 | 11 | На дистанции должно быть представлено минимум по два препятствия каждой группы | 9-12 |
| 4 | 20-24 | 11 | 9 | На дистанции должно быть представлено минимум по два препятствия каждой группы | 8-10 |
| 3 | 16-19 | 9 | 7 | На дистанции должно быть представлено минимум по одному препятствию каждой группы | 8-9 |
| 2 | 9-15 | 7 | 5 | На дистанции должно быть представлено минимум по одному препятствию каждой группы | 7-9 |
| 1 | 3-8 | 5 | 3 | На дистанции должно быть представлено минимум по одному препятствию каждой группы | 6-8 |

5. ПРОЦЕДУРА СТАРТА И ФИНИША. ХРОНОМЕТРАЖ

5.1. Прохождение технической комиссии

5.1.1 В определённое время, оговорённое в Положении, перед первым совещанием с представителями команд или не позже дня, предшествующего дню старта команды (участника) в соревнованиях, команда (участник) обязана пройти техническую комиссию.

5.1.2 Техническая комиссия проводится по месту расположения команд или в специально отведенном месте на поляне соревнований.

5.1.3 В техническую комиссию являются все участники лично, и представляются:

- все лошади, которые участвуют в соревнованиях, в том числе запасные и тренировочные,

- документы, однозначно идентифицирующие каждую лошадь, заявленную на соревнования.

- всё обязательное и специальное снаряжение, которое команда (участник) планирует использовать в соревнованиях, в том числе запасное.

5.1.4 После допуска к применению на соревнованиях всё обязательное снаряжение в обязательном порядке маркируется.

5.1.5 При необходимости членами технической комиссии может производиться обязательное фотографирование пары всадник-лошадь и измерение роста животного.

5.1.6 По результатам работы техническая комиссия составляет протокол по установленной форме.

5.1.7 При прохождении технической комиссии лошади должны пройти идентификацию и ветеринарную проверку. В состав технической комиссии входит ветеринарный врач, который назначается Организационным комитетом. Ветеринарный контроль должен проводиться в соответствии с Ветеринарным регламентом на ровной, прямой, твердой поверхности без склонов, вблизи конюшен (за исключением ВК, проводимого на маршруте Длинной дистанции). При ветеринарном осмотре можно использовать узду или недоуздок. Норовистые лошади должны осматриваться в узде. Животные, прошедшие веткомиссию, могут маркироваться специальным маркером или аналогичными средствами (красящие ветеринарные аэрозоли – тетрацилин, чеми-спрей).

5.1.8 Ветеринарный осмотр лошадей производится также на предстартовой проверке дистанции, после финиша (промежуточного финиша) и на определённых контрольных пунктах (не менее чем на одном) при прохождении Длинной дистанции.

5.1.9 Судейская коллегия и/или ветеринарная комиссия имеет право при необходимости проводить ветеринарные осмотры в любое время и в любом месте всех трех дистанций соревнований.

5.2. *Предстартовая проверка*

5.2.1 Перед стартом пара всадник-лошадь обязана пройти предстартовую проверку. В предстартовую проверку входит проверка членами технической комиссии на соответствие Правилам, Положению и Условиям соревнований средств передвижения и специального туристского снаряжения, а также проверка членами комиссии по допуску соответствие состава команды (участников) поданной технической заявке на участие в соревнованиях дисциплины.

5.2.2 В случае несоответствия средства передвижения, специального туристского снаряжения и состава команды Правилам, Положению, Условиям соревнований, протоколу комиссии по допуску или технической комиссии участник (команда) к старту не допускается.

5.2.3 После допуска участника (команды) на предстартовой проверке к старту участнику (команде) покидать зону старта не разрешается.

5.2.4 Чрезмерная степень затягивания капсюля и цепочки, при их наличии, расценивается, как жестокое обращение с лошадью и/или техническая неподготовленность участника. В первый раз всадник получает предупреждение, при повторном замечании — снимается с дистанции.

5.3. *Старт*

5.3.1 Порядок старта участников определяется жеребьёвкой и может быть одинаковым для всех дистанций.

5.3.2 На всех дистанциях соревнований старт может производиться как верхом, так и в поводу, если иное не оговорено в Положении или Условиях.

5.3.3 Старт участника осуществляется по команде судьи-стартёра «СТАРТ». В этот момент судья-стартёр запускает секундомер или участник получает право отметить чипом на стартовой станции.

5.3.4 Момент старта (если не используется электронная система отметки) определяется моментом пересечения передней ногой лошади линии старта.

5.4. *Фальстарт*

Только старший судья старта определяет наличие фальстарта и подаёт условный сигнал к возвращению на старт. Старший судья старта определяет возможность разрешения повторного старта и извещает об этом Главного судью соревнований.

5.5. *Обгон. Перезаезд*

5.5.1 Участник, стартовавший ранее, обязан пропустить или сделать все возможное, чтобы не допустить помехи, если его догнал другой участник и потребовал: «Дорогу!» (подал звуковой сигнал).

5.5.2 Догоняющий участник обязан проходить трассу должным образом. Если он догоняет в результате пропуска КП или технического этапа, тогда он обязан не мешать участнику, к которому приближается, т.е. если у участника есть штраф «Пропуск КП» на ТД или он пропустил хотя бы один КП на длинной дистанции, то он теряет преимущество на приоритетное прохождение дистанции.

5.5.3 Если участнику при прохождении этапа (только на короткой дистанции) помешал другой участник или объективные причины, то с разрешения Главного судьи первый имеет право на перезаезд.

5.5.4 В случае перезаезда, вызванного помехой со стороны другого участника (в соответствии с п. 5.5.3.), до этапа, на котором была помеха, засчитывается наибольший штраф на каждом этапе из первого прохождения и перезаезда.

5.5.5 Если при подходе к препятствию (техническому этапу) всадник видит, что на этапе начал работу другой участник (хотя бы однократно вошел в РЗ этапа), то он не имеет права заходить на препятствие без разрешения судьи. При этом необходимо организовать судейство таким образом, чтобы максимально исключить возможность пересечения участников, или организовать своевременную остановку участника и отсечку времени судьёй-хронометристом. Догоняющий всадник начинает работу на этапе по команде судьи этапа, отсечка снимается в момент пересечения границы РЗ этапа ногой всадника.

5.5.6 Если при прохождении дистанции Контроль аллюра лошадь сменила аллюр или остановилась в РЗ дистанции по естественным надобностям, то участник, по решению Главного судьи, может получить право на перезаезд. При этом перезаезд допускается только в одном направлении.

5.6. *Финиш*

5.6.1 Момент финиша (если не используется электронная система отметки) определяется моментом пересечения задней ногой лошади линии финиша (промежуточного финиша).

5.6.2 В момент финиша всадник должен быть в седле и в стремянах, если в Условиях не оговаривается иной способ финиша.

5.6.3 Окончательно момент финиша оговаривается Положением и Условиями.

5.7. Ветеринарный контроль

5.7.1 Обязательный ветеринарный контроль на соревнованиях проводится при заезде команды на соревнования в процессе прохождения технической комиссии (Первичный ветеринарный контроль — ПВК) и на Длинной дистанции с ориентированием и контролем скорости. По решению ГСК дополнительный ветконтроль может вводиться на любой дистанции соревнований. При отсутствии необходимых прививок, согласно эпизоотической обстановке в регионе, документов или при неудовлетворительном состоянии лошади, она не допускается к участию в соревнованиях.

5.7.2 На старт любой дистанции допускается вычищенная лошадь с исправной амуницией (сбруей), одобренной технической комиссией и соответствующей правилам соревнований. Невычищенная лошадь может быть не допущена к старту. Если лошадь имеет дефекты походки, не препятствующие её выступлению на соревнованиях, запись об этом делается в протоколе технической комиссии.

5.7.3 Если лошадь была допущена технической комиссией к соревнованиям, но была впоследствии снята не по вине спортсмена (внезапная болезнь, травма на пастбище и т.п.), то по решению ГСК спортсмен может продолжить соревнования на другой лошади, при наличии таковых в резерве соревнований. Информация о наличии резерва у коневладельца (проводящей организации) должна обязательно указываться в Условиях соревнований, в Положении или в информационном бюллетене о соревнованиях.

5.7.4 Причина замены лошади обязательно указывается в протоколе технической комиссии и подшивается к отчёту о соревнованиях.

5.7.5 Прохождение первичного ветеринарного контроля:

5.7.5.1 При прохождении мандатной комиссии ветеринарная комиссия соревнований проводит первичный ветеринарный осмотр лошади.

5.7.5.2 На ПВК проверяется состояние лошади:

- потертости;
- травмы и ссадины;
- хромота;
- ЧСС (пульс);
- дыхание.

5.7.5.3 Ветеринарной комиссии соревнований во главе с государственным ветеринарным врачом при въезде на территорию проведения соревнований предоставляется ветеринарное свидетельство (сертификат) на всех лошадей, которых команда выставляет на соревнования.

5.7.5.4 Обязательно наличие серологических исследований и профилактических прививок в соответствии с эпизоотической обстановкой в регионе.

5.7.5.5 Перечень необходимых прививок указывается в Положении или в информационных бюллетенях о соревнованиях.

5.7.6 Порядок прохождения ветеринарного контроля на Длинной дистанции:

5.7.6.1 Участник на Длинной дистанции проходит ветеринарный контроль на старте (СВК), в зоне ветеринарного контроля на маршруте (ЗВК) и после финиша (ФВК).

5.7.6.2 Ветеринарный осмотр проводится в соответствии с Ветеринарным регламентом или в соответствии с Регламентом проведения ветеринарного контроля на дистанции.

5.7.6.3 Время прохождения СВК указывается в программе соревнований и начинается не позднее, чем за 1 час до старта 1-го участника. Ветеринарный врач на СВК даёт допуск лошади к старту. СВК может проводиться как в процессе предстартовой проверки, так и отдельно от нее.

5.7.6.4 При прохождении финиша участник обязан предоставить лошадь на ФВК. При неудовлетворительном прохождении ФВК всаднику даётся 5 минут на восстановление, это время добавляется к времени дистанции. В течение 30 минут после финиша всадник может проходить ФВК. Если через 30 минут после финиша лошадь не восстанавливается, всадник снимается с дистанции.

5.7.6.5 Если принимающая сторона, на базе которой проводятся соревнования, имеет в резерве лошадей, заявленных на соревнования, то по решению ГСК участник может продолжить соревнования на лошади из резерва взамен снятой, при условии, что снятие лошади с соревнований произошло не по вине спортсмена.

5.7.6.6 Зона ветеринарного контроля (ЗВК) расположена на маршруте ДД, место её расположения должно быть заранее известно участникам.

5.7.6.7 Выход на КП с расположенной зоной ВК для всех участников обязателен. Участники, пропустившие КП зоны ВК, снимаются с соревнований.

5.7.6.8 Порядок прохождения ВК на маршруте ДД:

а. На расстоянии 20 метров от ЗВК на ровном прямом участке оборудуется коридор шириной 2-2,5 метра для контроля хромоты.

б. Перед входом в коридор участник должен перейти на рысь и пройти все расстояние до ЗВК учебной рысью верхом со свободным поводом.

в. Любая лошадь с явным дефектом походки снимается с соревнований. Хромота должна быть явной и видимой. В случае возникновения сомнений ветеринар назначает дополнительную проверку лошади на хромоту.

г. В случае, если хромота лошади вызвана временными причинами (например, попавший в копыто камень) и устраняется в процессе прохождения ВК, то после устранения причины хромоты лошадь запускается на контрольный проход.

д. Контрольный проход осуществляется в течение времени, отведенного для прохождения ВК.

е. При пересечении участником границы ЗВК судья-хронометрист засекает время входа в зону, а участник делает отметку на «входном» КП. В течение 5-15 минут (определяется Положением или Условиями соревнований) участник должен пройти ВК.

ж. При успешном прохождении ВК судья-хронометрист сообщает участнику о завершении времени прохождения ВК и возможности продолжения маршрута, о чём делается отметка в карточке участника. Это время вычитается из времени прохождения дистанции.

з. Если ВК не пройден, то участник остается в зоне ВК еще на 5 минут, по истечении которых он проходит повторный ВК. Это время из времени дистанции не вычитается.

и. Участник должен находиться в зоне ВК до полного восстановления лошади. После каждого неудовлетворительного осмотра лошади участник получает дополнительно 5 минут для восстановления.

к. Получив разрешение на продолжение маршрута, участник делает отметку на «выходном» КП и покидает ЗВК.

л. Если через 30 минут после входа в ЗВК лошадь не восстановилась, ветеринарный врач ЗВК принимает решение о снятии участника с лошадью с дистанции.

5.7.6.9. На ветеринарном контроле проверяется состояние лошади:

- потертости;
- травмы и ссадины;
- хромота;
- ЧСС (пульс);
- дыхание.

5.7.6.10 По согласованию с ГСК старший ветеринарный врач зоны ВК имеет право снять лошадь с соревнований при наличии травм, явной хромоты, потертостей и других повреждений, не позволяющих лошади продолжить дальнейшее прохождение дистанции. Решение ветеринарного

врача о снятии лошади с дистанции (с соревнований) является окончательным и не может быть опротестовано.

5.7.6.11 Вне зависимости от класса дистанции при прохождении ВК пульс лошади не должен превышать 64 удара в минуту.

5.7.7 На КА ветосмотр проводится перед стартом под седлом на отсутствие хромоты.

6. ОПРЕДЕЛЕНИЕ РЕЗУЛЬТАТОВ

6.1. Соревнования проводятся по штрафной системе, где за ошибки в исполнении технических приёмов и при прохождении дистанции в целом начисляются штрафные баллы, которые переводятся во временной эквивалент.

6.2. Величина 1 балла штрафа в зависимости от дистанции приведена в таблице 10.

Таблица 10

| № | Дистанция | Размер 1 балла штрафа |
|---|---|-----------------------|
| 1 | Длинная дистанция с ориентированием и контролем скорости (ДД) | 1 балл = 1 минута |
| 2 | Короткая дистанция (КД, ТД, КА) | 1 балл = 5 секунд |
| 3 | Дистанция длинная техническая | 1 балл = 1 минута |

6.3. На всех дистанциях соревнований вводятся штрафы, приведенные в таблице 11.

Таблица 11

| № штрафа | Название штрафа | Описание штрафа | Штрафные баллы |
|----------|-------------------------------|--|-----------------------|
| 1.1 | Жестокое обращение с лошастью | Удар хлыстом по голове, по шее, более 3 ударов подряд за подпругой, передергивание поводом («пиление»), избиение лошади | Снятие с соревнований |
| 1.2 | Допинг | Участник признан виновным в употреблении запрещенных веществ, — согласно текущим правилам и ежегодным указаниям Международной федерации конного туризма (FITE) — алкоголь, наркотики, вещества, приравненные к допингу | Снятие с соревнований |
| 1.3 | Снятие лошади на ВК | По рекомендации ветеринарного врача и решению ГСК лошадь | Снятие с дистанции |

| № штрафа | Название штрафа | Описание штрафа | Штрафные баллы |
|-----------------|--------------------------------|--|-----------------------|
| | | снимается с дистанции (соревнований) | |
| 1.4 | Техническая неподготовленность | Участник на старте дистанции не имеет снаряжения, указанного в списке обязательного, или снаряжение не удовлетворяет требованиям безопасности | Снятие с дистанции |
| 1.5 | Потеря ЗМК, чипа, карты | Потеря участником зачетной маршрутной карточки (ЗМК) или чипа, карты | Снятие с дистанции |
| 1.6 | Помощь | Участник получает постороннюю помощь при прохождении дистанции (сопровождение лошади, использование телефона или GPS-навигатора, подсказки по прохождению или выполнению технических приёмов и т.п.) | Снятие с дистанции |

6.4. На длинной дистанции (ДД и ДДТ) вводятся штрафы, приведенные в таблице 12.

Таблица 12

| № штрафа | Название штрафа | Описание штрафа | Штрафные баллы |
|-----------------|-----------------------------|---|-----------------------|
| 2.1 | Превышение КВ | Участник приходит на финиш дистанции после истечения КВ дистанции | Снятие с дистанции |
| 2.2 | Применение GPS или телефона | Участник вскрыл упаковку средства связи или навигации, за исключением случаев, когда это необходимо в целях безопасности при предотвращении последствий несчастного случая на дистанции | Снятие с дистанции |
| 2.3 | Пропуск КП | Участник пропускает контрольный пункт на дистанции ориентирования | 20 баллов |
| 2.4 | Отклонение от маршрута | Участник отметился на КП, относящемся к другой дистанции, или не посетил промежуточный КП дистанции (контроль прохождения) Участник приходит на КП со стороны, которая не соответствует линии маршрута или уходит с КП в ложном направлении | 10 баллов |
| 2.5 | Открытая карта | Прибытие на КП с открытой картой в случае, где требуется движение по | 10 баллов |

| № штрафа | Название штрафа | Описание штрафа | Штрафные баллы |
|-----------------|----------------------------------|--|--------------------------------|
| | | компасу без карты | |
| 2.6 | Неверный аллюр | Участник движется аллюром, запрещенным на данном участке | 10 баллов |
| 2.7 | Отклонение от прямой | В пределах видимости контрольного пункта участник не движется кратчайшим путём по направлению к КП (в соответствии с дистанцией на карте) | 5 баллов |
| 2.8 | Потеря контрольного груза | Участник прибывает на КП без контрольного груза | 5 баллов |
| 2.9 | Потеря снаряжения | На финише дистанции участник не может предъявить снаряжение, заявленное в технической декларации на дистанцию | 2 балла за каждую единицу |
| 2.10 | Потеря подковы | Лошадь прибывает на КП с несоответствующей ковкой | 2 балла |
| 2.11 | Превышение ОВ | Штраф ставится, когда при прохождении участка дистанции или дистанции в целом участник превышает оптимальное время участка или дистанции, т.е. не соблюдает среднюю скорость на участке или на дистанции | 1 балл за каждую полную минуту |
| 2.12 | Отклонение от расчетного времени | При ориентировании в заданном направлении участник не приходит на КП в расчетное время | 1 балл за каждую полную минуту |
| 2.13 | Разрыв группы | Расстояние между участниками в группе превышает 50 метров или участники теряют друг друга из поля зрения на дистанции | 5 баллов за каждое нарушение |

6.5. При прохождении технических этапов на дистанциях КД и ДДТ вводятся штрафы, приведенные в таблицах 13 и 14.

Таблица 13

| № штрафа | Название штрафа | Описание штрафа | Штрафные баллы |
|-----------------|-------------------------------|--|---|
| 3.1 | Отказ участника | Участник отказывается от прохождения технического этапа | 10 баллов |
| 3.2 | Превышение ОВ | Штраф ставится на КД при несоблюдении участником условий дистанции | 3 балла за каждую минуту |
| 3.3 | Превышение КВ | Участник приходит на финиш дистанции после истечения КВ дистанции | Снятие с дистанции |
| 3.4 | Заступ | См. п. 1 «Общие понятия» | 1 балл |
| 3.5 | Выход из РЗ | См. п. 1 «Общие понятия» | 5 баллов |
| 3.6 | Неповиновение, кружение | Отказ лошади от прохождения препятствия; лошадь, находясь в коридоре этапа, крутит вольты, осаживает, отбивает, свечит, движется непрямолинейно, если это не требуется условиями этапа | 5 баллов |
| 3.7 | Падение участника | Падением считается такое положение участника, когда он касается земли любой частью тела | 10 баллов, если участнику не требуется медицинская помощь |
| 3.8 | Падение лошади | Падением считается такое положение лошади, когда она, потеряв равновесие, касается земли любой частью корпуса; при прохождении брода лошадь ложится в воде | 10 баллов |
| 3.9 | Потеря повода | Находясь в пределах этапа, всадник обеими руками отпустил повод | 2 балла |
| 3.10 | Опасная езда | Отклонение всадника назад на 45 и более градусов; скашивание; езда спиной на препятствие; несоблюдение аллюра, предусмотренного требованиями безопасности или Условиями | 5 баллов |
| 3.11 | Непредоставление преимущества | Всадник не уступил дорогу догоняющему по дистанции всаднику | 5 баллов |
| 3.12 | Потеря равновесия | Находясь в коридоре технического этапа, лошадь теряет равновесие, припадая на одно или два запястья; всадник после прыжка вылетает из седла, | 3 балла |

| № штрафа | Название штрафа | Описание штрафа | Штрафные баллы |
|----------|----------------------------|--|-------------------|
| | | смещается вперед или назад за границы седла, не падая с лошади | |
| 3.13 | Разрушение препятствия | При прохождении препятствия лошадь сбивает вертикальные стойки препятствия, разрушает элементы конструкции препятствия | 2 балла |
| 3.14 | Смена аллюра | Изменение аллюра в РЗ этапа. Ставится один раз | 3 балла |
| 3.15 | Сбитая планка | Участник сбивает планку или касается её на этапах «Низкие ветки», «Лабиринт» | 2 балла за каждую |
| 3.16 | Невыполнение условий этапа | При прохождении технического препятствия участник неверно выбирает способ прохождения (верхом вместо в поводу и наоборот); жёстко крепит повод на этапе «Неподвижность»; берётся за повод на этапе «Неподвижность в седле»; применение пищевой стимуляции на этапе «Неподвижность»; спуск по склону галопом или рысью; участник игнорирует замечания судьи по исправлению ошибки; на этапе «Восьмёрка» всадник берётся за повод второй рукой | Снятие с этапа |
| 3.17 | Перешагивание | Лошадь перешагивает прыжковое препятствие, то есть отсутствует фаза полета, нет отрыва от земли всех четырёх ног | 3 балла |
| 3.18 | Неправильная посадка | Неправильное положение корпуса всадника относительно лошади при преодолении препятствия на спусках и подъёмах; на прыжке отклонение корпуса назад от вертикали; падение на шею (касание корпусом или головой тела лошади); резкий подъём рук с поводом выше уровня груди всадника | 2 балла |

| № штрафа | Название штрафа | Описание штрафа | Штрафные баллы |
|-----------------|---|---|-------------------------------|
| 3.19 | Наступание в канаву | При прохождении технического препятствия лошадь наступает ногой на дно канавы любой ногой или во время прыжка задняя нога (ноги) сползает с кромки в канаву | 5 баллов |
| 3.20 | Отпускание калитки | Всадник теряет контакт с элементами калитки | 2 балла |
| 3.21 | Неправильное положение всадника относительно лошади | При преодолении препятствия в поводу всадник находится: | |
| | | — перед лошадью, нос лошади не должен пересекать линию плеча всадника | 0 баллов |
| | | — сбоку на уровне головы и шеи | 1 балл |
| | | — сбоку от плеча до путлища | 3 балла |
| | | — сбоку за путлищем и далее | 5 баллов |
| 3.22 | Неподобранные стремяна | При прохождении препятствия в поводу участник не подобрал стремяна; выбранное стремя упало во время прохождения этапа | 1 балл |
| 3.23 | Неподобранный чембур | При прохождении технического этапа участник не подобрал чембур | 1 балл |
| 3.24 | Тяжелая посадка | При посадке на лошадь всадник делает более одной попытки вдеть ногу в стремя, запрыгнуть в седло; задевание ногой по крупу | 3 балла |
| 3.25 | Пропуск этапа | Участник проезжает мимо технического этапа, не обозначив свои намерения отказаться от прохождения или начать работу на этапе | Снятие с этапа |
| 3.26 | Двое на этапе | При прохождении технического этапа группой в РЗ оказалось два и более участников | 5 баллов за каждого участника |

Таблица 14

| Группы препятствий: | Название препятствия | Штрафы | | |
|---------------------|---------------------------------------|-----------------|----------------------------------|-------|
| | | Для препятствия | Для группы | Общие |
| Выбор аллюра | Низкие ветки | 3.15 | 3.14. | 3.1 |
| | Восьмёрка | | | |
| | Узкий проход верхом | | | |
| | Змейка | | | 3.4 |
| Прыжковые | Прыжок вверх | | 3.18. | 3.5 |
| | Прыжок вниз | | | |
| | Канавы верхом | 3.19 | | |
| | Кусты | | | 3.6 |
| | Упавшее дерево верхом | | | 3.7 |
| | Двойное препятствие | | | |
| Управление | Лестница вниз верхом | 3.18 | | 3.8 |
| | Лестница вверх верхом | 3.18 | | |
| | Брод верхом | | | 3.9 |
| | Неподвижность в седле | | | 3.10 |
| | Лабиринт верхом | 3.15 | | |
| | Мост верхом | | | 3.11 |
| | Осаживание | | | |
| | Калитка | 3.20 | | |
| Склоны | Овраг верхом | | 3.14 3.18 | 3.12 |
| | Холм верхом | | | |
| | Подъём по ровной поверхности | | 3.13 | |
| | Спуск верхом по ровной поверхности | 3.14 | 3.16 | |
| В поводу | Узкий проход в поводу | | 3.21 3.22 3.23* | 3.23 |
| | Прыжок вниз в поводу | 3.17 | | |
| | Прыжок вверх в поводу | 3.17. | | 3.25 |
| | Лестница вниз в поводу | | | 3.26 |
| | Лестница вверх в поводу | | | |
| | Канавы в поводу | 3.17. | | |
| | Неподвижность | 3.21, 3.23 | | |
| | Лабиринт в поводу | 3.15 | | |
| | Посадка на лошадь | 3.21, 3.24 | | |
| | Мост в поводу | | | |
| | Подъём по ровной поверхности в поводу | | | |
| | Спуск по ровной поверхности в поводу | | | |
| | Упавшее дерево в поводу | 3.17 | | |

3.23* - Для данной группы препятствий данный штраф не применяется.

6.6. На короткой дистанции при прохождении технических этапов группы А (Аллюр) в зависимости от выбранного аллюра прохождения устанавливаются следующие штрафы:

- галоп — 0 баллов
- рысь — 2 балла
- шаг — 5 баллов

6.7. Если по вине участника лошадь не проходит ветеринарный контроль и снимается с соревнований, то такой участник может быть дисквалифицирован за негуманное отношение к лошади. Виды дисквалификации: снятие с соревнований, запрет на участие в соревнованиях определённого уровня, лишение спортивных разрядов и званий.

6.8. Основные принципы определения результатов должны соответствовать Правилам.

6.9. Результат участника (команды) на дистанции определяется как сумма времени, затраченного на прохождение дистанции, и штрафного времени.

6.10. Порядок определения результата участника (команды) на соревнованиях определяется Положением и Условиями соревнований.

6.11. Участники (команды), не имеющие полного зачёта (полного числа результатов на этапах), занимают места после участников (команд), имеющих полный зачёт, в соответствии с результатами других этапов данных спортивных соревнований.

6.12. При прохождении дистанции КА участнику начисляются баллы в соответствии с таблицей 16.

6.13. Участник не может быть дважды оштрафован за одну и ту же ошибку, если его действия приводят не к исправлению, а к усилению ошибки. Так, например, если всадник получил штраф за заступ, но не вернулся в РЗ этапа, а полностью вышел, то вместо штрафа за заступ судья должен поставить штраф за выход из рабочей зоны.

7. ТЕХНИЧЕСКИЕ ПРИЕМЫ

Дистанция соревнований прокладывается по участку пересеченной местности с естественными и искусственными препятствиями от старта к финишу и может состоять как из одного, так и из нескольких последовательно проходимых этапов. Преодоление дистанции заключается в прохождении участником всех этапов в заданном порядке. Дистанция считается пройденной, если при соблюдении Условий пара всадник-лошадь со всем основным снаряжением пересекли финишную линию до истечения контрольного времени дистанции.

Спортивные соревнования проводятся на трех видах дистанций:

- длинная дистанция с ориентированием и контролем скорости (ДД);
- короткая дистанция с преодолением технических препятствий (КД), которая состоит из технической дистанции (ТД) и дистанции «Контроль аллюра» (КА);
- длинная техническая дистанция (ДДТ).

Возможность постановки дистанций для видов программ:

| № | Вид программы | Дистанции |
|---|---|-------------|
| 1 | дистанция - на средствах передвижения 0840141811Я | ДД, КД, ДДТ |
| 2 | дистанция - на средствах передвижения – группа 0840281811Я | ДДТ |

7.1. Длинная дистанция с ориентированием и контролем скорости (ДД)

7.1.1 Цель длинной дистанции – прохождение участниками маршрута (предварительно нанесенного на карту или на схему или описанного в легенде), поиск и фиксация контрольных пунктов (КП) участниками, ориентируясь по компасу и карте маршрута дистанции с соблюдением средней скорости (графика) движения между КП. Прохождение дистанции заключается в последовательном прохождении участков ДД от старта к финишу.

7.1.2 Дистанция может проводиться по одному или двум маршрутам, имеющим самостоятельную логику, время старта, финиша и параметры, и занимать не более 24 часов. Параметры дистанции приведены в п. 4. На каждом участке дистанции участник получает штрафные баллы за время, ориентирование, ветконтроль и прочие ошибки на дистанции.

7.1.3 При организации дистанции могут применяться различные принципы постановки дистанции:

- заданное направление;
- обозначенный маршрут;
- ориентирование по легенде;
- движение по азимуту.

7.1.4 Одна дистанция может включать несколько этапов с различными видами ориентирования.

7.1.5. Ориентирование в заданном направлении.

7.1.5.1 Применяется на дистанциях до 4 класса как самостоятельная дистанция или как часть дистанции с различными видами ориентирования на дистанциях любого класса.

7.1.5.2 Дистанция оборудуется на пересеченной местности в соответствии с требованиями п. 4 данной части Правил.

7.1.5.3 Участник на старте получает карту с нанесенными на ней КП и легенду, содержащую сведения о допустимой средней скорости на участках, ОВ, КВ дистанции, разрешенных аллюрах. Задача участника — пройти по дистанции, последовательно от одного КП к другому, отмечаясь на каждом КП, с соблюдением средней скорости участков и дистанции и аллюров.

7.1.5.4 Маршрут движения на участках всадник выбирает самостоятельно. Участник имеет право нанести на карту свой маршрут движения.

7.1.5.5 По приходе на КП участник должен отметить на станции электронной отметки или на компостере. При отсутствии электронной системы отметки судья на КП должен записать в ЗМК участника время прихода на КП.

7.1.5.6 Если участник приходит на КП точно в соответствии с ОВ, он получает 0 штрафных баллов, за более поздний приход участник получает по 1 штрафному баллу за каждую полную минуту разницы.

7.1.5.7 Если на финише участник превышает КВ дистанции, он получает штраф «Снятие с дистанции».

7.1.5.8 При движении между КП, заметив КП, участники должны следовать прямо к нему, не отклоняясь от намеченного маршрута и без остановки. В случае остановки в пределах видимости этапа или при отклонении от прямолинейного маршрута участник штрафуются.

7.1.5.9 На каждом контрольном пункте может устанавливаться перерыв, как правило, 5-10 минут, который отсекается судьями этапа. Сведения об отсечках указываются в ЗМК и в судейском протоколе контрольного пункта. В ЗМК перерыв может занимать до 20 минут.

7.1.5.10 Если участник пропускает КП (не отмечается на нём), ему ставится штраф «Пропуск КП».

7.1.5.11 Протяжённость каждого участка определяется как расстояние, измеренное по карте между соседними КП и умноженное на коэффициент 1,2. Протяжённость дистанции определяется как сумма протяжённости всех участков дистанции. ОВ участков и дистанции устанавливается исходя из протяжённости участков и дистанции в целом.

7.1.5.12 Если участник на Длинной дистанции берет менее половины контрольных пунктов, установленных на маршруте, он получает штраф «Техническая неподготовленность» (снятие с дистанции).

7.1.6 Ориентирование по обозначенному маршруту

7.1.6.1. Применяется на дистанциях всех классов.

7.1.6.2 Дистанция оборудуется на пересеченной местности в соответствии с требованиями п. 4 данной части Правил.

7.1.6.3 Участник на старте дистанции получает карту с нанесенной на нее ниткой маршрута и легенду, содержащую сведения о допустимой средней скорости на участках, ОВ, КВ дистанции, разрешенных аллюрах. Задача участника — двигаясь точно по линии маршрута, побывать на всех КП, на которых сделать отметку в ЗМК или электронным чипом.

7.1.6.4 Допускается такая постановка дистанции, при которой место расположения КП может быть нанесено на карту вместе с ниткой маршрута или описано в легенде.

7.1.6.5 Если КП не нанесены на карту, то в легенде к дистанции обязательно указывается протяжённость участков. Если КП нанесены на карту, то протяжённость участков может не указываться.

7.1.6.6 Участник должен строго соблюдать нитку движения по маршруту. На дистанции могут находиться судьи-наблюдатели, которые отслеживают соблюдение участником линии движения и условий дистанции. Вместо судей-наблюдателей на маршруте могут стоять КП, пропуск которых наказывается штрафом «Отклонение от маршрута».

7.1.6.7 Отклонение всадника от маршрута оценивается экспертно на основании GPS-трансляции или судьями-контролёрами, стоящими на дистанции и оценивающими правильность движения участника по маршруту. При отклонении от маршрута более чем на 100 метров или при пропуске точки, на которой стоит судья-контролёр, участник получает штраф «Отклонение от маршрута».

7.1.6.8 По приходе на КП участник должен отметить на станции электронной отметки или на компостере. При отсутствии электронной системы отметки судья на КП должен записать в ЗМК участника время прихода на КП.

7.1.6.9 Если участник приходит на КП точно в соответствии с расчетным временем, то он получает 0 штрафных баллов, за более поздний приход участник получает по 1 штрафному баллу за каждую полную минуту разницы.

7.1.6.10 Если на финише участник превысил КВ дистанции, он получает штраф «Снятие с дистанции».

7.1.6.11 При движении между КП, заметив КП, участники должны следовать прямо к нему, не отклоняясь от намеченного маршрута и без остановки. В случае остановки в пределах видимости этапа или при отклонении от прямолинейного маршрута участник получает штраф «Отклонение от прямой».

7.1.6.12 На каждом контрольном пункте может устанавливаться перерыв, как правило, 5-10 минут, который отсекается судьями этапа. Сведения об отсечках указываются в ЗМК и в судебском протоколе контрольного пункта. В ЗМК перерыв может занимать до 20 минут.

7.1.6.13 Если участник пропускает КП (не отмечается на нём), ему ставится штраф «Пропуск КП».

7.1.6.14 Если участник на Длинной дистанции берет менее половины контрольных пунктов, установленных на маршруте, он получает штраф «Техническая неподготовленность» (снятие с дистанции).

7.1.7 Ориентирование по легенде

7.1.7.1 Применяется на дистанциях всех классов только на дистанции, состоящей из нескольких этапов (несколько видов ориентирования). Допускается постановка дистанции, состоящей из 3 и более участков ориентирования по легенде.

7.1.7.2 Дистанция оборудуется на пересеченной местности в соответствии с требованиями п. 4 данной части Правил.

7.1.7.3 Участник на старте получает текст (легенду), словами описывающий маршрут движения участника, данные о средней скорости на маршруте и на участках, сведения о КВ, ОВ. Задача участника — следуя описанию в легенде, пройти по маршруту, соблюдая все параметры дистанции, отметить на всех КП, которые он встретит на дистанции.

7.1.7.4 На старте участник получает карту дистанции, которая печатывается в пакет, который может быть вскрыт без штрафа только после отметки финишного КП (промежуточного финиша). Если по приходе на финиш (промежуточный финиш) или на КП участник предъявляет распечатанный конверт с картой, то он получает штраф «Открытая карта».

7.1.7.5 Маршрут движения на участке всадник выбирает в соответствии с описанием маршрута, полученного на старте.

7.1.7.6 По приходе на КП участник должен отметить на станции электронной отметки или на компостере. При отсутствии электронной системы отметки судья на КП должен записать в ЗМК участника время прихода на КП.

7.1.7.7 Если участник приходит на КП точно в соответствии с расчетным временем, он получает 0 штрафных баллов, за более поздний приход участник получает по 1 штрафному баллу за каждую полную минуту разницы.

7.1.7.8 Если на финише участник превысил КВ дистанции, он получает штраф «Снятие с дистанции».

7.1.7.9 При движении между КП, заметив КП, участники должны следовать прямо к нему, не отклоняясь от намеченного маршрута и без остановки. В случае остановки в пределах видимости этапа или при отклонении от прямолинейного маршрута участник получает штраф «Отклонение от прямой».

7.1.7.10 На каждом контрольном пункте может устанавливаться перерыв, как правило, 5-10 минут и отсекается судьями этапа. Сведения об отсечках указываются в ЗМК и в судейском протоколе контрольного пункта. В ЗВК перерыв может занимать до 20 минут.

7.1.7.11 Если участник пропускает КП (не отмечается на нём), ему ставится штраф «Пропуск КП».

7.1.8 Ориентирование по азимуту

7.1.8.1 Применяется на дистанциях всех классов только на дистанции, состоящей из нескольких этапов (несколько видов ориентирования). Допускается постановка дистанции, состоящей из 3 и более участков ориентирования по азимуту.

7.1.8.2 Дистанция оборудуется на пересеченной местности в соответствии с требованиями п. 4 данной части Правил.

7.1.8.3 Участник на старте этапа получает карточку с указанием направления (азимута), в котором он должен двигаться, и параметрами дистанции (ОВ, КВ, аллюр). Линия движения участника в конце должна пересекать линейный ориентир, вдоль которого на одинаковом расстоянии друг от друга выставлены КП. Задача участника — выйдя на линейный ориентир, отметить на ближайшем к точке выхода КП. Если участник вышел точно на заданный КП, он получает 0 штрафных баллов, за ошибку на одно КП в обе стороны участник получает 2 штрафных балла. За каждый последующий по 5 штрафных баллов.

7.1.8.4 Если участник приходит на КП точно в соответствии с расчетным временем, он получает 0 штрафных баллов, за более поздний приход участник получает по 1 штрафному баллу за каждую полную минуту разницы.

7.1.9 Лошади, прошедшие предварительную техническую проверку как подкованные, остаются таковыми на протяжении всей дистанции. Судьи имеют право проверить подковы лошади по её прибытии на контрольный пункт. Если у лошади отсутствуют подковы, участник получает штраф за каждую отсутствующую подкову.

7.1.10 Запрещена любая помощь участникам, кроме необходимой первой помощи. Устное общение между участниками на дистанции не считается помощью при прохождении маршрута.

7.1.11 Результат участника определяется в соответствии с п. 6.9.

7.1.12 Спортсмен на каждом участке имеет право выбрать способ передвижения: верхом или в поводу, но с обязательным соблюдением аллюра, если таковой установлен на данном участке.

7.1.13 Для каждого участка между КП устанавливается средняя скорость и аллюр. Нарушение аллюра и требований к средней скорости штрафуются.

7.1.14 Не более чем за двадцать минут и не менее чем за пять минут до старта судейская коллегия выдает участнику:

- топографическую карту масштаба 1:25000 или 1:50000 с нанесенным на ней маршрутом с указанием места расположения ЗВК. На дистанциях 1-2 классов допускается использование карт для спортивного ориентирования.

- карточку-легенду этапа, в которой отображаются: средняя скорость этапа, средняя скорость между КП, контрольное время этапа. Образец карточки-легенды дистанции приведён в приложении № 1.

- зачётную маршрутную карточку (ЗМК) (если дистанция не оборудована электронной системой отметки). В ней необходимо ставить отметки (предъявлять) на каждом контрольном пункте. Отметка КП в маршрутной карточке осуществляется отметкой судьи на этапе или иным способом, о котором участники должны быть уведомлены до начала этапа.

- электронный чип для регистрации на контрольных пунктах, если применяется электронная система отметки. Электронный чип может выдаваться участнику вместе с пакетом документов при прохождении комиссии по допуску.

7.1.15 В районе соревнований могут быть специальным заранее объявленным способом размечены (промаркированы) следующие отрезки, которые являются обязательными для прохождения от начала до конца всеми участниками соревнований:

7.1.15.1 Для направления участников:

- от технического старта до точки начала ориентирования;
- от последнего КП до финиша (полностью или частично);
- участки обхода опасных мест;
- участки, на которые разрешён доступ зрителей;
- другие, указанные в информации, обязательные для прохождения участка.

7.1.15.2 Маркированные участки могут быть отмечены в карте соответствующим условным знаком.

7.1.15.3 Маркированные участки дистанции размечают на местности так, чтобы предотвратить сход участника с маркировки.

7.1.15.4 Результат участника, не прошедшего полностью хотя бы один из имеющихся на дистанции маркированных отрезков, может быть аннулирован.

7.1.16 В течение 15 минут после финиша всадник должен пройти ветеринарный контроль в соответствии с требованиями п. 5.7. Всадник имеет право в любое время в течение указанных 15 минут предоставить лошадь на ветконтроль. Если лошадь восстановилась, то всаднику засчитывается его время финиша, если лошадь не восстановилась, то старший судья-ветеринар назначает всаднику 5-минутный перерыв для восстановления, после чего лошадь снова предоставляется на ветконтроль. Если лошадь восстановилась, то старший судья ветеринар устанавливает всаднику время финиша, соответствующее времени окончания ветконтроля, в противном случае всаднику снова предоставляется 5-минутный перерыв для восстановления. Если в течение 30 минут после финиша лошадь не восстановилась, участник получает штраф «Снятие с дистанции» за негуманное отношение к лошади.

7.2. *Короткая дистанция с преодолением технических препятствий (КД)*

7.2.1 Цель Короткой дистанции — прохождение маршрута, содержащего логичную последовательность локальных естественных или искусственно созданных препятствий, которые встречаются на туристских маршрутах, в кратчайшее время без вреда для лошади и всадника.

7.2.2 Короткая дистанция состоит из двух самостоятельных элементов: Техническая дистанция (ТД) и Контроль аллюра (КА).

7.2.3 Протяженность ТД и количество препятствий на ТД должны соответствовать требованиям п. 4.

7.2.4 Перечень препятствий, которые могут быть поставлены на маршруте ТД:

- | | |
|-----------------------------|--|
| – Низкие ветки*; | – Неподвижность в седле; |
| – Холм верхом; | – Лабиринт в поводу; |
| – Узкий проход в поводу; | – Лабиринт верхом; |
| – Узкий проход верхом; | – Посадка на лошадь; |
| – Прыжок вниз в поводу*; | – Двойное препятствие*; |
| – Прыжок вниз верхом*; | – Мост в поводу*; |
| – Прыжок вверх в поводу*; | – Мост верхом*; |
| – Прыжок вверх верхом*; | – Подъём в поводу по ровной поверхности; |
| – Овраг верхом; | – Подъём верхом по ровной поверхности; |
| – Лестница вниз в поводу*; | – Спуск в поводу по ровной поверхности; |
| – Лестница вниз верхом*; | – Спуск верхом по ровной поверхности; |
| – Лестница вверх в поводу*; | – Калитка*; |

- Лестница вверх верхом*;
- Канава в поводу*;
- Канава верхом*;
- Брод верхом*;
- Кусты верхом*;
- Неподвижность;
- Осаживание;
- Змейка;
- Упавшее дерево в поводу*;
- Упавшее дерево верхом*;
- Восьмёрка

Этапы, отмеченные *, оборудуются 5-метровой зоной входа в РЗ и выхода из РЗ

7.2.5 Описания препятствий ТД приводятся в таблице 15, параметры препятствий на маршруте ТД описаны в п. 4. Критерии оценки прохождения этапов и выполнения технических приёмов описаны в п. 6 данной части Правил.

7.2.6 Препятствия последовательно нумеруются, количество препятствий на дистанции не должно быть более 16. В начале зоны препятствия устанавливаются флажки на древке высотой 1,5-2 метра, красный справа и белый слева, указывающие на линию начала РЗ препятствия, которую обязаны перед началом прохождения препятствия пересечь и всадник, и лошадь. Номер этапа прикрепляется на табличке размером не менее 20х20 см, он должен быть контрастным и хорошо различим для участников. После препятствия устанавливается линия конца препятствия, которая оборудуется так же, как и линия начала препятствия.

7.2.7 Между препятствиями всадники выбирают аллюр по собственному усмотрению.

7.2.8 Все седельные сумки, мешки и переметные сумки, контрольный груз разрешается снять и не использовать.

7.2.9 Все этапы группы Д «В поводу» должны выполняться с поводом, снятым с шеи лошади и перекинутыми (подобранными) стременами. Если используется скользящий мартингал, всадник обязан вести лошадь на чембуре, при этом повод остается на шее лошади.

7.2.10 Окончание показа этапов КД судьями проводится не позднее, чем за 1 час до первого старта участника спортивных соревнований.

7.2.11 На технических этапах, где выставляются баллы за выбранный аллюр, участник должен соблюдать аллюр, взятый при заходе на этап. Если при прохождении этапа аллюр изменяется, прохождение оценивается по самому «слабому» аллюру.

7.2.12 Максимальная оценка каждого технического этапа равна 10 баллам. Если всадник при прохождении этапа допускает ошибки, он получает штрафные баллы в зависимости от вида нарушения.

7.2.13 Если сумма штрафных баллов на этапе становится больше 10 баллов, участник должен завершить выполнение технического приёма и проследовать дальше по дистанции. При этом ему ставится штраф в размере максимальной оценки этапа — 10 баллов.

7.2.14 При равенстве баллов распределение мест осуществляется в соответствии с Правилами.

7.2.15. В течение 15 минут после финиша всадник должен пройти ветеринарный контроль в соответствии с требованиями п. 5.7. Всадник имеет право в любое время в течение указанных 15 минут предоставить лошадь на ветконтроль. Если лошадь восстановилась, то всаднику засчитывается его время финиша; если лошадь не восстановилась, то старший судья-ветеринар назначает всаднику 5-минутный перерыв для восстановления, после чего лошадь снова предоставляется на ветконтроль. Если лошадь восстановилась, старший судья ветеринар устанавливает всаднику время финиша, соответствующее времени окончания ветконтроля, в противном случае всаднику снова предоставляется 5-минутный перерыв для восстановления. Если в течение 30 минут после финиша лошадь не восстановилась, участник получает штраф «Снятие с дистанции» за негуманное отношение к лошади.

7.2.16 На каждом техническом этапе может вводиться контрольное время, по истечении которого участник должен покинуть пределы этапа. При превышении КВ этапа участник получает оценку за этап в размере максимального штрафа (10 баллов).

7.2.17 Если участник проследовал мимо этапа, не предприняв попытку пройти этап, он получает штраф «Пропуск этапа» (снятие с этапа).

7.2.18 Обратное движение по дистанции запрещено, т.е. если участник случайно пропустил этап и вышел к следующему этапу, он не имеет права вернуться назад и за пропуск этапа получает штраф «Пропуск этапа».

7.2.19 Всадник имеет 2 попытки захода на каждое препятствие, при условии, что он или лошадь не пересекает условную линию конца рабочей зоны препятствия. Если участник предпринял 2 неудачные попытки захода на этап, он получает штраф «Снятие с этапа». Если при выполнении технического приёма всадник выходит из РЗ через боковые контрольные линии и затем пересекает условную линию конца РЗ, то это засчитывается как окончание работы на этапе, а всадник при этом получает штраф «Снятие с этапа».

7.2.20 Для штрафа «Снятие с этапа» на ТД вводится балльный эквивалент, который соответствует $\frac{1}{4}$ от максимального балла дистанции.

7.2.21 Максимальный балл дистанции определяется как количество препятствий, умноженное на 10.

7.2.22 Если количество снятий с этапов у участника более $\frac{1}{4}$ общего количества этапов, участник получает штраф «Снятие с дистанции».

7.2.23 На всей дистанции вводится оптимальное время, которое рассчитывается из установленной средней скорости на дистанции (см. таблицу 3). Превышение ОВ дистанции штрафуются.

7.2.24 Если участник превышает КВ дистанции, он получает штраф «Снятие с дистанции». Время прохождения ФВК входит в общее время дистанции.

7.25.25 Результат КД складывается из суммы времени, затраченного участником на прохождение ТД, штрафного времени, полученного на ТД, и штрафного времени, начисленного за прохождение КА.



7.2.23 Описание технических этапов КД изложено в таблице 15.

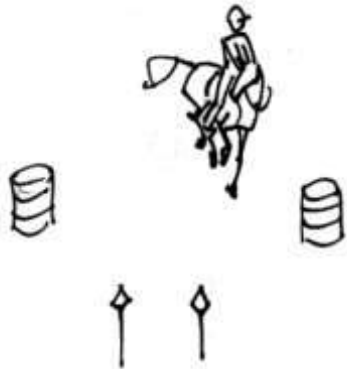

Таблица 15

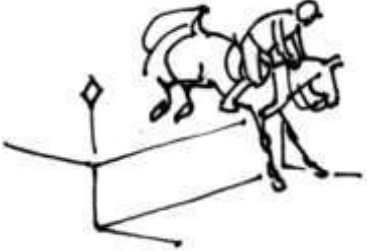

| № | Название | Иллюстрация | Описание | Цели | Оборудование |
|-------------------------------|--------------|---|---|---|--|
| Группа А. ВЫБОР АЛЛЮРА | | | | | |
| A1 | Низкие ветки |  | Последовательность из 3 - 5 подвижных, низко расположенных «веток» диаметром около 2-3 см, установленных на одном уровне, образующих коридор. Дистанция между двумя ветками: 1 м. Ветки устанавливаются таким образом, чтобы при касании их всадником или лошадью ветки падали. Всадник должен выбрать аллюр прохождения препятствия и продолжать движение выбранным аллюром до пересечения с флажками на выходе. | Пройти под низкими «ветками», не сбив их и придерживаясь заранее выбранного аллюра. Смена аллюра в РЗ штрафует. Скашивание в седле ошибкой не считается и не штрафует. | - 2 красных флажка - 2 белых флажка - 1 номер - 3 - 5 «веток» и поддерживающие конструкции Этап оборудуется 5-метровой зоной входа в РЗ и выхода из РЗ |
| A2 | Восьмёрка |  | Две неподвижно расположенные «бочки», которые установлены в одну линию параллельно стартовому и финишному створам. Расстояние между двумя «бочками» 15 метров, По одной линии выставляются красный и белый флажки на наружную сторону восьмёрки на расстоянии, согласно классу | Пройти две петли вокруг «бочек», придерживаясь заранее выбранного аллюра. Показать послушание и маневренность лошади, а также правильные подходы и поведение всадника при хорошем | - 3 красных флажка - 3 белых флажка - 1 номер - 2 бочки (или такое количество покрышек, чтобы создать высоту бочки) - отмеченная рабочая зона препятствия. |

| № | Название | Иллюстрация | Описание | Цели | Оборудование |
|-----------|---------------------|--|---|---|---|
| | | | <p>дистанции от «бочек», тем самым обозначается коридор для прохождения участника. Всадник должен выбрать аллюр прохождения препятствия и продолжать движение выбранным аллюром до пересечения с флажками на выходе, управляя лошадью одной рукой, свободная рука либо поднимается вверх, либо отводится в сторону. Этап оборудуется 10-метровой зоной входа в РЗ и выхода из РЗ.</p> | <p>управлении. Скашивание в седле ошибкой не считается и не штрафует. Направление прохождения петель устанавливается условиями соревнований. Смена аллюра в РЗ этапа штрафует.</p> | |
| A3 | Узкий проход верхом |  | <p>Узкий коридор из брусьев, уложенных на земле по прямой линии. Длина препятствия: 8 м</p> | <p>Движение по коридору, не касаясь брусьев и придерживаясь заранее выбранного аллюра. Аллюр выбирается всадником перед входом в зону препятствия и поддерживается до выхода с препятствия, помеченного флажками. Смена аллюра в РЗ этапа штрафует.</p> | <p>- 2 красных флажка - 2 белых флажка - 1 номер - 4 бруса по 4 м или 8 брусков по 2 м.</p> |

| № | Название | Иллюстрация | Описание | Цели | Оборудование |
|--|--------------|--|--|--|---|
| A4 | Змейка |  | <p>Движение змейкой через вертикальные стойки, расположенные на земле по прямой линии. Высота стоек от 1,8 до 2,2 м. Ширина коридора 4 м. Расстояние от начала РЗ до первой стойки и от последней стойки до конца РЗ — 4 м.</p> <p>Если при прохождении препятствия лошадь меняет аллюр, то участнику ставится штраф «Неровное движение» и засчитывается аллюр, имеющий меньшее количество баллов.</p> | <p>Прохождение змейкой, не задев стойки и придерживаясь заранее выбранного аллюра. Смена аллюра в РЗ этапа штрафуются.</p> | <ul style="list-style-type: none"> - 2 красных флажка - 2 белых флажка - 1 номер - 5-6 стоек. Стойки могут быть как разрушаемыми, так и неподвижными. - отмеченная рабочая зона препятствия. |
| Группа Б. ПРЫЖКОВЫЕ ПРЕПЯТСТВИЯ | | | | | |
| B1 | Прыжок вверх |  | <p>Препятствие с явно выраженным краем, преодолевается прыжком вверх. В местах начала прыжка и приземления земля должна быть твердой (поперечная балка, брусья должны отмечать верх).</p> | <p>Показать уверенность лошади, правильный подход и посадку всадника. Разрешены смена аллюра и прыжок с места.</p> | <ul style="list-style-type: none"> - 2 красных флажка - 2 белых флажка - 1 номер - отмеченная рабочая зона препятствия. Этап оборудуется 5-метровой зоной входа в РЗ и выхода из РЗ |



| № | Название | Иллюстрация | Описание | Цели | Оборудование |
|-----------|---------------|---|---|---|---|
| Б2 | Прыжок вниз |  | <p>Препятствие с явно выраженным краем, преодолевается прыжком вниз. В местах начала прыжка и приземления земля должна быть твердой (поперечная балка, брусья должны отмечать верх).</p> | <p>Показать уверенность лошади и правильный подход всадника, а также его правильную посадку при управлении лошастью. Разрешены смена аллюра и прыжок с места.</p> | <ul style="list-style-type: none"> - 2 красных флажка - 2 белых флажка - 1 номер - отмеченная рабочая зона препятствия. |
| Б3 | Канавы верхом |  | <p>Препятствие может быть искусственным или естественным с явно различимым краем. Твердая земля. Прыжок и приземление должны быть безопасны для всадника и лошади. Может быть с водой или без. Запрещено наступание в канаву. Препятствие преодолевается прыжком, перешагивание запрещено. Соскальзывание хотя бы одной ноги в канаву расценивается как невыполнение условий этапа.</p> | <p>Показать уверенность лошади, правильный подход и поведение всадника, хорошо управляющего лошастью в прыжке. Преодолевается прыжком. Разрешены смена аллюра и прыжок с места.</p> | <ul style="list-style-type: none"> - 2 красных флажка - 2 белых флажка - 1 номер - отмеченная рабочая зона препятствия. |

| № | Название | Иллюстрация | Описание | Цели | Оборудование |
|-----------|-----------------------|---|---|--|---|
| Б4 | Кусты |  | Естественное или искусственное препятствие. На высоте около 0,4-0,6 м прикреплена балка спереди изгороди. Высота указана для самого верхнего края изгороди. Максимально толщина препятствия - 0,5 м. Не разрушаемая часть препятствия должна быть ниже верхней части препятствия на 20-30 см. | Показать уверенность лошади, а также правильный подход и поведение всадника. Преодолевается прыжком. Разрешены смена аллюра и прыжок с места. | - 1 красный флажок - 1 белый флажок - 1 номер - отмеченная рабочая зона препятствия. Этап оборудуется 5-метровой зоной входа в РЗ и выхода из РЗ |
| Б5 | Упавшее дерево верхом |  | Целый ствол дерева или сложенные пирамидой 3 бревна без веток, уложенные и закреплённые на ровной твердой поверхности. | Показать послушание и уверенность лошади, а также правильные подход и поведение всадника при хорошем управлении. Преодолевается прыжком. Разрешены: рывок вперед и смена аллюра, прыжок с места. Касание бревна не штрафует. | - 1 красный флажок - 1 белый флажок - 1 номер - 1 большой ствол или 3 ствола поменьше - отмеченная рабочая зона препятствия. Этап оборудуется 5-метровой зоной входа в РЗ и выхода из РЗ |
| Б6 | Двойное препятствие |  | Комбинация из двух препятствий, преодолеваемых прыжком, установленных на ровной твердой поверхности - Ширина: 3 м - Дистанция между двумя | См. пункты данной части Правил, соответствующие устанавливаемым препятствиям. | - 2 красных флажка - 2 белых флажка - 1 номер - 2 буквы: А и В - отмеченная рабочая зона |

| № | Название | Иллюстрация | Описание | Цели | Оборудование |
|-----------------------------|--------------------------|--|---|--|---|
| | | | элементами: см. таблицу 7 «Расчетные таблицы» - Высота препятствий в зависимости от класса дистанции. | | препятствия. Этап оборудуется 5-метровой зоной входа в РЗ и выхода из РЗ |
| Группа В. УПРАВЛЕНИЕ | | | | | |
| В1 | Лестница вниз верхом |  | Естественное или искусственное препятствие. - Ширина лестницы: минимум 1 м - Ступени: глубина около 0,4 м высота 0,2 - 0,3 м | Показать спокойствие, равновесие лошади и правильное поведение всадника. Аллюр — шаг, обязательно. Участник должен идти по краю препятствия, стараясь держаться в стороне от линии движения лошади | - 2 красных флажка - 2 белых флажка - 1 номер - отмеченная рабочая зона препятствия. |
| В2 | Лестница вверх верхом |  | Естественное или искусственное препятствие. - Ширина лестницы: минимум 1 м - Ступени: глубина около 0,4 м высота 0,2 - 0,3 м | Показать спокойствие, равновесие лошади и правильное поведение всадника. Аллюр — шаг, обязательно. Участник должен идти по краю препятствия, стараясь держаться в стороне от линии движения лошади | - 2 красных флажка - 2 белых флажка - 1 номер - отмеченная рабочая зона препятствия. |



| № | Название | Иллюстрация | Описание | Цели | Оборудование |
|-----------|-----------------------|--|--|--|--|
| В3 | Брод верхом |  | <p>Искусственный или естественный водоем. У воды не должно быть явно различных берегов, насколько возможно далеко. Длина брода: в соответствии с классом дистанции. Ширина РЗ 3-4 метра. В любом случае при организации соревнований приоритетным считаются естественные переправы через реальные реки с твердым дном и пологим входом и выходом.</p> | <p>Показать уверенность и смелость лошади при движении вперед, а также правильное управление лошастью. Аллюр выбирается участником самостоятельно, если это не оговорено Условиями дистанции. Допускается при работе на этапе высвободить ноги из стремян и поднять их на седло, чтобы избежать намокания.</p> | <ul style="list-style-type: none"> - 2 красных флажка - 2 белых флажка - 1 номер - отмеченная рабочая зона препятствия. <p>Этап оборудуется 5-метровой зоной входа в РЗ и выхода из РЗ</p> |
| В4 | Неподвижность в седле |  | <ul style="list-style-type: none"> - неподвижность в седле выполняется на ровной поверхности в начерченном круге диаметром 2,5 м. - Всадник въезжает на препятствие верхом. - Всадник должен установить лошадь за определённое время (t) с момента пересечения линии круга первым копытом, чтобы поставить лошадь и отпустить повод. - Всадник, ставящий лошадь, не штрафуются за кружение. - Секундомер запускается, как только всадник отпустил | <p>Показать покорность и спокойствие лошади. Лошадь должна простоять с отпущенными поводьями 10 секунд внутри круга.</p> | <ul style="list-style-type: none"> - 1 круг диаметром 2,5 м, нарисованный на земле. - 1 красный и белый флажки на одном древке - 1 номер - 2 секундомера - отмеченная рабочая зона препятствия. |

| № | Название | Иллюстрация | Описание | Цели | Оборудование |
|-----------|-----------------|---|--|--|---|
| | | | <p>поводья на шею лошади и подал судье сигнал голосом: «Готов».</p> <ul style="list-style-type: none"> - Чембур должен быть пристегнут или завязан. - Секундомер останавливается, когда всадник берет за поводья или любое копыто лошади выходит за пределы круга. - После того как поводья отпущены, разрешается использовать только голосовые команды. - Судьи не сообщают, сколько секунд прошло/ осталось. <p>Оценивается количество секунд, которое простояла лошадь в кругу, но не более 10 секунд.</p> <p>Штраф — по 1 баллу за каждую секунду, менее 10.</p> | | |
| B5 | Лабиринт верхом |  | <p>Этап имитирует разворот всадника с лошадью в ограниченном пространстве на узкой горной тропе.</p> <p>Направление движения может быть любым и определяется постановщиком трассы.</p> | <p>Показать уверенность и смелость лошади, правильный разворот на узком серпантине, а также правильные действия всадника. Выполняется шагом.</p> | <p>- 2 жерди по 4 (4,5) м + 2 жерди по 2,2 (2,4) м + 2 жерди по 1,8 (2,0) м и поддерживающие конструкции (бруски) 14 шт. – должны обеспечивать устойчивое</p> |

| № | Название | Иллюстрация | Описание | Цели | Оборудование |
|-----------|-------------|---|--|--|---|
| | | | | | <p>горизонтальное положение жердей и их падение в случае касания лошади или всадника.</p> <ul style="list-style-type: none"> - 2 красных флажка - 2 белых флажка - 1 номер |
| В6 | Мост верхом |  | <p>Пешеходный мост с одним (рекомендуется) или двумя перилами. Может находиться на земле, через ручей, между двумя берегами и пр. Препятствие должно быть безопасно для лошади и всадника при спрыгивании и падении.</p> <p>Соскальзывание хотя бы 1 ноги лошади с моста расценивается как невыполнение условий этапа.</p> | <p>Показать уверенность и смелость лошади, а также правильные действия всадника. Проходится шагом.</p> | <ul style="list-style-type: none"> - 2 красных флажка - 2 белых флажка - 1 номер - 1 деревянный, железный и т.п. мостик <p>Длина моста не менее 3 метров. Этап оборудуется 5-метровой зоной входа в РЗ и выхода из РЗ</p> |
| В7 | Осаживание |  | <p>Необходимо проехать определённое расстояние по ровной поверхности в заданном брусьями коридоре, осадив лошадь.</p> <p>Всадник верхом на лошади заезжает по коридору свободным аллюром, проходит мимо первой отметки до второй</p> | <p>Показать послушание лошади при осаживании.</p> | <ul style="list-style-type: none"> - 2 красных флажка - 2 белых флажка - 1 номер - 4 (2) жерди по 4 метра, укрепленные на земле, материал для закрепления балок - отмеченная |

| № | Название | Иллюстрация | Описание | Цели | Оборудование |
|-----------|----------|--|--|---|---|
| | | | <p>отметки, так чтобы передние копыта лошади пересекли вторую отметку. Наездник выполняет осаживание до пересечения передних копыт лошади первой отметки. Далее лошадь двигается вперед свободным аллюром. Всадник может работать как поводом, так и шенкелем. Брусья, задетые до и после зоны осаживания лошади, не считаются. Судьи не дают команду и не подсказывают о пересечении зон отметок.</p> | | <p>рабочая зона осаживания.</p> |
| B8 | Калитка |  | <p>Калитка на петлях, которую всадник должен самостоятельно открыть и закрыть, оставаясь в седле. Предупреждение: независимо от результата прохождения правила безопасности должны соблюдаться. Петли должны быть фиксированы и не болтаться. Из рамки не должны торчать части калитки. Калитка должна свободно открываться на петлях в обоих направлениях.</p> | <p>Показать послушание и уверенность лошади, а также правильный подход всадника. Калитка должна быть пройдена насквозь, всадник не должен пропускать открытие и закрытие калитки. Участник не должен терять контакт с калиткой до полного закрытия калитки. Допускается перемена рук без потери повода и контакта с калиткой.</p> | <ul style="list-style-type: none"> - 1 красный флажок - 1 белый флажок - 1 номер - 1 калитка из металлической трубы, дерева, и т.п. шириной до 4 метров. На дистанции 1 класса допускается использование имитации калитки из основной верёвки. Этап оборудуется 5-метровой зоной входа в РЗ и выхода |

| № | Название | Иллюстрация | Описание | Цели | Оборудование |
|-------------------------|--------------|---|---|--|--|
| | | | | | из РЗ. Ширина рабочей зоны не регламентирована и на рельефе не выделяется. |
| Группа Г. СКЛОНЫ | | | | | |
| Г1 | Овраг верхом |  | Природный или искусственный овраг с твердой естественной поверхностью. Возможна невысокая растительность, которая не мешает отслеживать границы РЗ этапа. | Показать равновесие лошади и правильную посадку всадника, придерживаясь заранее выбранного аллюра. При движении вверх всадник может выбрать аллюр (шаг, рысь, галоп) до пересечения с контрольной линией начала подъема. При движении вниз - шаг. Смена аллюра в нижней части не является ошибкой. Смена аллюра при подъеме штрафует | - 3 красных флажка - 3 белых флажка - 1 номер - отмеченная рабочая зона препятствия. |
| Г2 | Холм верхом |  | Природный или насыпной холм с твердой естественной поверхностью | Показать равновесие лошади и правильную посадку всадника, придерживаясь заранее выбранного аллюра. При движении вверх всадник может | - 3 красных флажка (вход на препятствие, верх холма и выход из препятствия) - 3 белых флажка (вход на |

| № | Название | Иллюстрация | Описание | Цели | Оборудование |
|-----------|------------------------------------|---|--|---|--|
| | | | | <p>выбрать аллюр (шаг, рысь, галоп) до пересечения с контрольной линией начала препятствия. При движении вниз - шаг. Смена аллюра в верхней части не является ошибкой, смена аллюра при подъёме штрафуется.</p> | <p>препятствие, верх холма и выход из препятствия) - 1 номер препятствия - обозначение границ коридора (мел, сигнальная лента и т.п.). При необходимости в верхней части холма оборудуется зона смена аллюра</p> |
| Г3 | Подъём по ровной поверхности |  | <p>Необходима ровная поверхность без ступеней и ям, позволяющая постепенно подниматься в гору. При прокладывании маршрута предпочтение отдается естественным склонам для данной местности.</p> | <p>Показать спокойствие и равновесие лошади, а также правильную посадку всадника.</p> | <p>- 2 красных флажка - 2 белых флажка - 1 номер - отмеченная рабочая зона препятствия.</p> |
| Г4 | Спуск верхом по ровной поверхности |  | <p>Необходима ровная поверхность без ступеней и ям, позволяющая постепенно подниматься в гору. При прокладывании маршрута предпочтение отдается естественным склонам для данной местности.</p> | <p>Показать спокойствие и равновесие лошади, а также правильную посадку всадника.</p> | <p>- 2 красных флажка - 2 белых флажка - 1 номер - отмеченная рабочая зона препятствия.</p> |

| № | Название | Иллюстрация | Описание | Цели | Оборудование |
|---------------------------|------------------------|---|---|---|---|
| Группа Д. В ПОВОДУ | | | | | |
| Д1 | Узкий проход в поводе |  | Коридор помечается брусьями, уложенными на земле по прямой линии. Длина препятствия: 8 м | Провести лошадь по коридору, не касаясь брусьев. Стремена и чембур должны быть подобраны. | - 2 красных флажка - 2 белых флажка - 1 номер - 4 бруса по 4 м или 8 брусков по 2 м. |
| Д2 | Прыжок вниз в поводе* |  | Препятствие с явно выраженным краем, преодолевается прыжком вниз. В местах начала прыжка и приземления земля должна быть твердой (поперечная балка, брусья должны отмечать верх). Всадник не должен касаться земли рукой. | Показать уверенность лошади и правильный подход всадника, а также его правильное положение при управлении лошастью. При этом судья не вмешивается в действия наездника, если ситуация безопасна и находится у спортсмена под контролем. | - 2 красных флажка - 2 белых флажка - 1 номер - отмеченная рабочая зона препятствия. Этап оборудуется 5-метровой зоной входа в РЗ и выхода из РЗ При необходимости путь для всадника оборудуется рядом, лошадь не должна идти этим путем. Этап оборудуется 5-метровой зоной входа в РЗ и выхода из РЗ |
| Д3 | Прыжок вверх в поводе* |  | Препятствие с явно выраженным краем, преодолевается прыжком вверх. В местах начала прыжка и приземления земля должна быть твердой (поперечная | Показать уверенность лошади, правильный подход и поведение всадника. При этом судья не вмешивается в действие наездника, | - 2 красных флажка - 2 белых флажка - 1 номер - отмеченная рабочая зона препятствия. |

| № | Название | Иллюстрация | Описание | Цели | Оборудование |
|----|--------------------------|---|--|---|---|
| | | | балка, брусья должны отмечать верх). Всадник не должен касаться земли рукой. | если ситуация безопасна и находится у него под контролем. | Этап оборудуется 5-метровой зоной входа в РЗ и выхода из РЗ |
| Д4 | Лестница вниз в поводу* |  | <p>Естественное или искусственное препятствие.</p> <ul style="list-style-type: none"> - Ширина лестницы: минимум 1 м - Ступени: глубина около 0,4 м высота 0,2 - 0,3 м | <p>Показать спокойствие, равновесие лошади и правильное поведение всадника.</p> <p>Аллюр — шаг, обязательно.</p> <p>Участник должен идти по краю препятствия, стараясь держаться в стороне от линии движения лошади</p> | <ul style="list-style-type: none"> - 2 красных флажка - 2 белых флажка - 1 номер - отмеченная рабочая зона препятствия. |
| Д5 | Лестница вверх в поводу* |  | <p>Естественное или искусственное препятствие.</p> <ul style="list-style-type: none"> - Ширина лестницы: минимум 1 м - Ступени: глубина около 0,4 м высота 0,2 - 0,3 м | <p>Показать спокойствие, равновесие лошади и правильное поведение всадника.</p> <p>Аллюр — шаг, обязательно.</p> <p>Участник должен идти по краю препятствия, стараясь держаться в стороне от линии движения лошади</p> | <ul style="list-style-type: none"> - 2 красных флажка - 2 белых флажка - 1 номер - отмеченная рабочая зона препятствия. |
| Д6 | Канавы в поводу* |  | <p>Препятствие может быть искусственным или естественным с явно различимым краем. Твердая земля. Прыжок и приземление должны быть безопасны для</p> | <p>Показать уверенность лошади, правильный подход и поведение всадника.</p> | <ul style="list-style-type: none"> - 2 красных флажка - 2 белых флажка - 1 номер - отмеченная рабочая зона препятствия. |

| № | Название | Иллюстрация | Описание | Цели | Оборудование |
|----|---------------|---|--|---|---|
| | | | <p>всадника и лошади. Может быть с водой или без. Запрещено наступание в канаву. Препятствие преодолевается прыжком, перешагивание запрещено</p> | | |
| Д7 | Неподвижность |  | <ul style="list-style-type: none"> - Всадник входит в круг, ведя лошадь в поводу. - Если всадник входит в поводу, стремяна должны быть подняты или скрещены над седлом. - Первый таймер запускается, как только лошадь или всадник входят во внутренний круг. У всадника есть t секунд, чтобы поставить лошадь и выйти из внутреннего круга. - Когда всадник находится между двумя кругами, в нейтральной зоне отсчет времени не начинается, но любое его действие считается ошибкой. - Второй таймер (секундомер) запускается, как только всадник выходит из внешнего круга, всадник должен оставаться неподвижным. - Секундомер останавливается при любом действии всадника или при выходе лошади из | <p>Показать покорность, спокойствие и послушание лошади.</p> <ul style="list-style-type: none"> - запрещены любые действия всадника: жесты, поднятие рук, взмахи - при входе всадника с лошадью в поводу во внутренний круг стремяна должны быть подняты, после выхода всадника из круга чембур должен быть подобран. - любое физическое действие всадника (поднятие руки, хлыста и пр.) окончательно останавливает таймер | <ul style="list-style-type: none"> - 2 концентрических круга: -внутренний круг диаметром 4 м -внешний круг диаметром 8 м - <u>необходима огражденная территория для предотвращения побега лошади</u> - 1 красный флажок и 1 белый флажок - 1 номер - отмеченная рабочая зона препятствия. - 2 секундомера |

| № | Название | Иллюстрация | Описание | Цели | Оборудование |
|----|-------------------|---|---|--|--|
| | | | <p>внутреннего круга.</p> <ul style="list-style-type: none"> - Лошадь может перемещаться в пределах внутреннего круга. - Поводья остаются свободными на шее, а чембур пристегнут или завязан. - Разрешается использовать голосовые команды. - Всадник должен смотреть время у себя. Судьи не сообщают, сколько секунд прошло/осталось. - Запрещается использовать пищевую стимуляцию для успокоения лошади <p>Оценивается количество секунд, которое простояла лошадь в кругу, но не более 10 секунд.</p> <p>Штраф — по 1 баллу за каждую секунду, менее 10.</p> | | |
| Д8 | Лабиринт в поводе |  | <p>Этап имитирует разворот всадника с лошадью в ограниченном пространстве на узкой горной тропе.</p> <p>Направление движения может быть любым и определяется постановщиком трассы.</p> | <p>Показать уверенность и смелость лошади, правильный разворот на узком серпантине, а также правильные действия всадника. Выполняется шагом.</p> | <p>- 2 жерди по 4 (4,5) м + 2 жерди по 2,2 (2,4) м + 2 жерди по 1,8 (2,0) м и поддерживающие конструкции (бруски) 14 шт. – должны обеспечивать устойчивое горизонтальное</p> |

| № | Название | Иллюстрация | Описание | Цели | Оборудование |
|----|-------------------|---|--|--|--|
| | | | | | <p>положение жердей и их падение в случае касания лошади или всадника.</p> <ul style="list-style-type: none"> - 2 красных флажка - 2 белых флажка - 1 номер |
| Д9 | Посадка на лошадь |  | <p>Выполняется на ровной поверхности в обозначенном круге диаметром 2,5 м. Лошадь останавливается в круге, посадка осуществляется слева или справа по выбору спортсмена, если это не оговорено Условиями. Всадник может сесть в седло прыжком. С момента входа в круг у всадника есть (t) секунд, чтобы сесть в седло. Входом в круг считается пересечение контрольной линии одной ногой всадника или лошади. Посадка на лошадь окончена, когда обе ступни всадника попали в стремяна. Штраф за превышение времени – 1 балл за каждую секунду, но не более 10 сек. Всадник входит в круг, ведя лошадь в поводу. Посадка на лошадь разрешена,</p> | <p>Показать спокойствие, как всадника, так и лошади. Неподвижность лошади и аккуратность всадника.</p> | <ul style="list-style-type: none"> - 2 флажка - 1 номер - отмеченная рабочая зона препятствия. - 1 секундомер |

| № | Название | Иллюстрация | Описание | Цели | Оборудование |
|------------|---------------------------------------|---|---|--|---|
| | | | когда все 4 ноги лошади находятся внутри круга. | | |
| Д10 | Мост в поводу* |  | <p>Пешеходный мост с одним (рекомендуется) или двумя перилами. Мост на естественном рельефе предпочтительнее. Препятствие должно быть безопасно для лошади и всадника при спрыгивании и падении. Соскальзывание хотя бы 1 ноги лошади с моста расценивается как невыполнение условий этапа.</p> | <p>Показать спокойствие и равновесие лошади, а также правильное поведение всадника. Проходится шагом.</p> | <ul style="list-style-type: none"> - 2 красных флажка - 2 белых флажка - 1 номер <p>Длина моста не менее 3 метров. Этап оборудуется 5-метровой зоной входа в РЗ и выхода из РЗ</p> |
| Д11 | Подъём по ровной поверхности в поводу |  | <p>Необходима ровная поверхность без ступеней и ям, позволяющая безопасно вести лошадь и постепенно подниматься в гору. При прокладывании маршрута предпочтение отдается естественным склонам для данной местности.</p> | <p>Показать правильность проводки лошади и положения всадника при ведении лошади в поводу, послушание лошади и правильное управление ею.</p> | <ul style="list-style-type: none"> - 2 красных флажка - 2 белых флажка - 1 номер <p>- отмеченная рабочая зона препятствия.</p> |
| Д12 | Спуск по ровной поверхности в поводу |  | <p>Необходима ровная поверхность без ступеней и ям, позволяющая безопасно вести лошадь и постепенно подниматься в гору. При прокладывании маршрута предпочтение отдается естественным склонам для данной местности.</p> | <p>Показать правильность проводки лошади и положения всадника при ведении лошади в поводу, послушание лошади и правильное управление ею.</p> | <ul style="list-style-type: none"> - 2 красных флажка - 2 белых флажка - 1 номер <p>- отмеченная рабочая зона препятствия.</p> |

| № | Название | Иллюстрация | Описание | Цели | Оборудование |
|------------|--------------------------|---|--|---|---|
| Д13 | Упавшее дерево в поводу* |  | Целый ствол дерева или сложенные пирамидой 3 бревна без веток, уложенные и закреплённые на ровной твердой поверхности. | Показать послушание и уверенность лошади, а также правильные подход и поведение всадника при хорошем управлении. Преодолевается прыжком. | <ul style="list-style-type: none"> - 1 красный флажок - 1 белый флажок - 1 номер - 1 большой ствол или 3 ствола поменьше - отмеченная рабочая зона препятствия. При необходимости путь для всадника оборудуется рядом, лошадь не должна идти этим путем. Этап оборудуется 5-метровой зоной входа в РЗ и выхода из РЗ |

7.3. Контроль аллюра (далее – КА)

7.3.1 Цель этапа – прохождение размеченного на ровной поверхности коридора с контролем аллюра лошади. В пределах коридора допускается наличие плавных поворотов. Аллюр прохождения устанавливается Положением и указывается в Условиях.

7.3.2 В одну сторону коридор полностью проходится медленным галопом или медленной рысью, в обратном направлении максимально быстрым шагом. Лошади пересекают стартовую и финишную линии требуемым аллюром.

7.3.3 Учитывается время, которое участник затратил на прохождение коридора в одну сторону. В зависимости от выбранного аллюра и затраченного времени участнику начисляются баллы в соответствии с таблицей 16.

Таблица 16

Нормы оценки скорости на этапе КА

| ОЦЕНКА | Время на дистанции 150 м (сек.) | | | Время на дистанции 100 м (сек.) | | |
|--------|---------------------------------|-------|-------|---------------------------------|-------|-------|
| | ШАГ | РЫСЬ | ГАЛОП | ШАГ | РЫСЬ | ГАЛОП |
| 30 | 67 | 77,5 | 33,8 | 44,67 | 51,67 | 22,53 |
| 29 | 68 | 76,25 | 33,6 | 45,33 | 50,83 | 22,40 |
| 28 | 69 | 75 | 33,5 | 46,00 | 50,00 | 22,33 |
| 27 | 70 | 73,75 | 33,3 | 46,67 | 49,17 | 22,20 |
| 26 | 71 | 72,5 | 33,2 | 47,33 | 48,33 | 22,13 |
| 25 | 72 | 71,25 | 33 | 48,00 | 47,50 | 22,00 |
| 24 | 73 | 70 | 32,9 | 48,67 | 46,67 | 21,93 |
| 23 | 74 | 68,75 | 32,7 | 49,33 | 45,83 | 21,80 |
| 22 | 75 | 67,5 | 32,6 | 50,00 | 45,00 | 21,73 |
| 21 | 76 | 66,25 | 32,4 | 50,67 | 44,17 | 21,60 |
| 20 | 77 | 65 | 32,3 | 51,33 | 43,33 | 21,53 |
| 19 | 78 | 63,75 | 32,1 | 52,00 | 42,50 | 21,40 |
| 18 | 79 | 62,5 | 32 | 52,67 | 41,67 | 21,33 |
| 17 | 80 | 61,25 | 31,8 | 53,33 | 40,83 | 21,20 |
| 16 | 81 | 60 | 31,7 | 54,00 | 40,00 | 21,13 |
| 15 | 82 | 58,75 | 31,5 | 54,67 | 39,17 | 21,00 |
| 14 | 83 | 57,5 | 31,4 | 55,33 | 38,33 | 20,93 |
| 13 | 84 | 56,25 | 31,2 | 56,00 | 37,50 | 20,80 |
| 12 | 85 | 55 | 31,1 | 56,67 | 36,67 | 20,73 |
| 11 | 86 | 53,75 | 30,9 | 57,33 | 35,83 | 20,60 |
| 10 | 87 | 52,5 | 30,8 | 58,00 | 35,00 | 20,53 |
| 9 | 88 | 51,25 | 30,6 | 58,67 | 34,17 | 20,40 |
| 8 | 89 | 50 | 30,5 | 59,33 | 33,33 | 20,33 |
| 7 | 90 | 48,75 | 30,3 | 60,00 | 32,50 | 20,20 |
| 6 | 91 | 47,5 | 30,2 | 60,67 | 31,67 | 20,13 |
| 5 | 92 | 46,25 | 30 | 61,33 | 30,83 | 20,00 |

| ОЦЕНКА | Время на дистанции 150 м (сек.) | | | Время на дистанции 100 м (сек.) | | |
|--------|---------------------------------|-------|-------|---------------------------------|-------|-------|
| | ШАГ | РЫСЬ | ГАЛОП | ШАГ | РЫСЬ | ГАЛОП |
| 4 | 93 | 45 | 29,3 | 62,00 | 30,00 | 19,53 |
| 3 | 94 | 43,75 | 28,5 | 62,67 | 29,17 | 19,00 |
| 2 | 95 | 42,5 | 27,9 | 63,33 | 28,33 | 18,60 |
| 1 | 96 | 41,25 | 27 | 64,00 | 27,50 | 18,00 |
| 0 | 97 | 40 | 26,3 | 64,67 | 26,67 | 17,53 |

7.3.4 Если лошадь под всадником сбивается с установленного аллюра (учитывается сбой в любой форме: сбой аллюра, спотыкание, тропота и т.п.), участник получает 0 баллов за прохождение. Если лошадь заступает за границу коридора (Заступ), участник получает 3 штрафных балла за первый заступ, 6 баллов суммарно за второй заступ и суммарно 10 баллов за 3-й заступ. При этом участник должен вернуть лошадь в коридор и продолжать движение по этапу. Если участник не смог вернуть лошадь в РЗ этапа либо лошадь повторно заступает за границу РЗ (четвертый заступ), он получает 0 баллов за прохождение. Если лошадь выходит из РЗ этапа, участник получает 0 баллов за прохождение.

7.3.5 Секундомер запускается в момент пересечения стартовой створной линии корпусом участника, останавливается в момент пересечения финишной створной линии корпусом участника.

7.3.6 Сумма штрафных баллов на дистанции КА определяется по формуле $60 - (R1 + R2) + Ш$, где:

R1 — сумма баллов, набранных при прохождении галопом (рысью),

R2 — сумма баллов, набранная при прохождении шагом,

Ш — сумма штрафных баллов за заступы.

7.3.7 Штрафное время на этапе КА определяется как сумма штрафных баллов, умноженных на временной эквивалент, взятый из таблицы 10.

7.4. Длинная дистанция с преодолением препятствий

7.4.1 Цель Длинной технической дистанции (далее – ДДТ) — прохождение протяженного маршрута, проложенного в природной среде, содержащего логичную последовательность локальных естественных или искусственно созданных препятствий, которые встречаются на туристских маршрутах в кратчайшее время без вреда для лошади и всадника.

7.4.2 Дистанция состоит из двух составных элементов:

Техническая дистанция (далее – ТД) и дистанция ориентирования (далее – ДД).

7.4.3 Постановка дистанции и судейство осуществляется в соответствии с п.п. 4, 6, 7.1. и 7.2.

7.4.4 Результат участника определяется как сумма времени, затраченного на прохождение дистанции, и штрафного времени, полученного при прохождении дистанции ориентирования и при выполнении технических приёмов во время прохождения технических этапов, расположенных на дистанции.

7.4.5 При прохождении дистанции в составе группы участники обязаны двигаться по дистанции в составе группы, не разделяясь. Максимальный разрыв между участниками на дистанции не должен превышать 50 метров, при этом все участники должны находиться в пределах видимости друг друга. В случае нарушения группа штрафуются. Штраф ставится за каждый факт нарушения вне зависимости от количества участников, оказавшихся вне поля видимости группы или допустивших разрыв группы.

7.4.6 При прохождении группой технических этапов всадники сами определяют порядок и тактику преодоления препятствия. Запрещается одновременное нахождение в РЗ этапа двух и более всадников. При нарушении этого условия все участники должны вернуться на ИС этапа по коридору обратного движения и начать прохождение снова. Набранные при этом штрафные баллы не обнуляются, время работы на этапе не останавливается.

7.4.7 На каждом этапе устанавливается КВ для группы. Если группа превышает КВ, она получает штраф «Снятие с этапа».

7.4.8 Ветеринарный контроль на дистанции осуществляется в соответствии с п. 5.7 данной части Правил.

7.4.9 Максимальная сумма штрафов для группы на этапе равна 40 баллам. Если хотя бы один из участников получает штраф «Снятие с этапа» или сумма штрафных баллов становится более 40, то вся группа получает штраф «Снятие с этапа».

ПРИЛОЖЕНИЯ К СТАТЬЕ 3.3 ЧАСТИ 3 РАЗДЕЛА 3

Приложение №1.

Форма карточки-легенды Длинной дистанции
ПАРАМЕТРЫ ДЛИННОЙ ДИСТАНЦИИ

| Количество КП | Длина дистанции (км) | ОВ дистанции | КВ дистанции | Вид ориентирования |
|---------------|----------------------|--------------|--------------|--------------------|
| | | | | |

| Участок | | Длина участка (км) | Норма скорости на участке | ОВ участка | КВ участка | Допустимый аллюр |
|---------|-------|--------------------|---------------------------|------------|------------|------------------|
| Старт — | КП 1 | | | | | |
| КП 1 — | КП 2 | | | | | |
| КП 2 — | КП 3 | | | | | |
| КП 3 — | КП 4 | | | | | |
| КП 4 — | КП 5 | | | | | |
| КП 5 — | Финиш | | | | | |

Приложение №2.

Схема препятствия ТД «Змейка»



Схема препятствия ТД «Лабиринт» и «Лабиринт верхом»

D — регламентированное расстояние, зависящее от класса дистанции

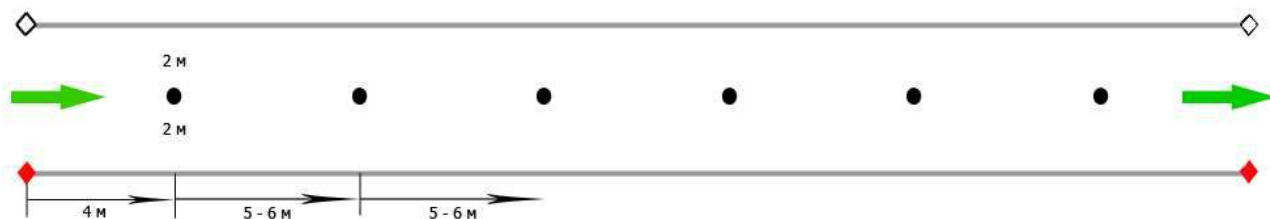
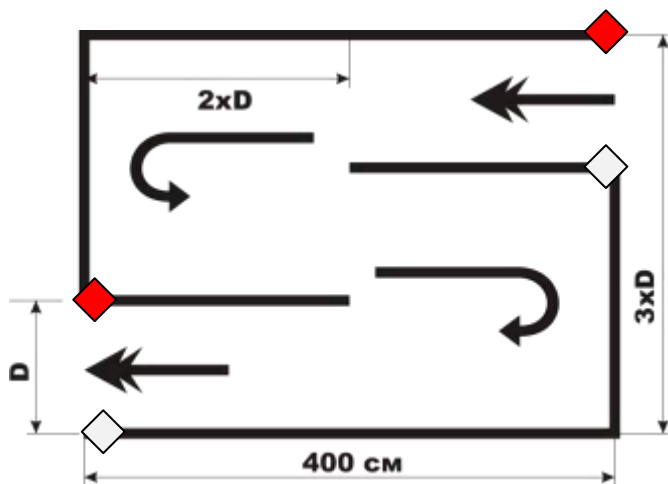

ЧАСТЬ 4. СПОРТИВНАЯ ДИСЦИПЛИНА «ДИСТАНЦИЯ КОМБИНИРОВАННАЯ»

1. ОБЩИЕ ПОНЯТИЯ

1.1. Соревнования по спортивному туризму в дисциплине «дистанция – комбинированная» (соревнования по поисково-спасательным работам и приключенческим гонкам - ПСР) заключаются в прохождении дистанции, моделирующей спортивный маршрут по видам туризма, с отработкой действий по решению проблем спасения и жизнеобеспечения в условиях природной среды.

1.2. Вся дистанция состоит из отдельных этапов. Этап – это преодоление участниками отдельного препятствия или выполнение специального задания. Отдельные взаимосвязанные этапы могут быть объединены в туры.

1.3. Протяжённость, продолжительность и техническая сложность дистанции – комбинированная отличаются от других спортивных дисциплин по следующим показателям:

- увеличение протяженности дистанции соревнований с использованием способов передвижения, характерных для разных дисциплин вида спорта «спортивный туризм»;

- работа участников в течение длительного времени в условиях недостатка достоверной информации о предстоящих проблемах при прохождении дистанции;

- необходимость повышенной психологической устойчивости участников при решении множества задач, имеющих разные варианты правильных решений;

- наличие задаваемых чрезвычайных ситуаций, которые могут произойти во время прохождения спортивного маршрута;

- поиск и спасение условного пострадавшего (далее – «пострадавший»);

- необходимость организации жизнеобеспечения участников в условиях природной среды;

- возможность имитационного прохождения спортивного маршрута в ограниченное время и с реальной проверкой готовности участников к прохождению полноценного маршрута.

1.4. Информация об условиях прохождения этапов может содержать: цифровую информацию, описание этапов и легенду маршрута движения.

1.5. Для каждого этапа могут устанавливаться следующие показатели:

- Технический Штраф – (далее – ТШ, в баллах) – максимально возможный штраф за техническое выполнение задания на этапе.
- Временной Штраф – (далее – ВШ, в баллах) – максимально возможный штраф за время прохождения этапа.
- Максимальный Штраф этапа – (далее – МШ, в баллах) – сумма Технического Штрафа (далее – ТШ) и Временного Штрафа (далее – ВШ).
- Контрольное Время – (далее – КВ, в минутах) – время, при превышении которого участники снимаются с этапа и получают Максимальный Штраф этапа (МШ).
- Нормальное Время – (далее – НВ, в минутах) – за прохождение этапа в этот период времени участники не получают Временной Штраф (далее – ВШ).
- Премия – (далее – ПР, в отрицательных баллах) – может устанавливаться за качественное и быстрое прохождение этапа участниками.
- Время Старта - (далее – ВС, в часах и минутах) – время, раньше которого участники не имеют право начать прохождение этапа.
- Время Закрытия этапа - (далее – ВЗ, в часах и минутах) – время закрытия этапа для старта участников.

2. ТРЕБОВАНИЯ К УЧАСТНИКАМ

2.1. Условия допуска участников

2.1.1 Официальные спортивные соревнования проводятся по возрастным группам. Возрастные группы и минимальный возраст участников указаны в таблице 1.

Таблица 1

| Класс дистанции | Возрастная группа | Возраст (лет) |
|-----------------|-------------------|---------------|
| 1-2 | Мальчики, девочки | 10 – 13 |
| 1-3 | Юноши, девушки | 14 – 15 |
| 1-5 | Юниоры, юниорки | 16 – 21 |
| 1-4 | Юниоры, юниорки | 17 – 25* |
| 1-6 | Мужчины, женщины | 22 и старше |

* - Всемирная универсиада, первенство мира среди студентов, всероссийская универсиада, всероссийские спортивные соревнования среди студентов, включенные в ЕКП, а также другие официальные спортивные соревнования среди студентов проводятся в возрастной группе «юниоры/юниорки (17-25 лет)».

2.1.2 Для участия в спортивных соревнованиях спортсменов должен достичь установленного возраста в календарный год проведения спортивных соревнований.

2.1.3 Соревнования проводятся как среди команд, состоящих из спортсменов одного пола, так и среди команд, состоящих из спортсменов разных полов.

2.1.4 Возрастные группы, по которым проводятся соревнования, количество человек в команде, пол участников и возможность участия спортсменов в более старшей возрастной группе указываются в дополнительной информации по проведению соревнований.

2.1.5 Руководитель команды (тренер) принимает участие в соревнованиях наравне с участниками, он должен быть на день начала соревнований старше 18 лет, для дистанции 5 и 6 классов – старше 20 лет.

2.1.6 Для дистанций 3 – 6 классов может быть проведена квалификационная дистанция (с проверкой технической и физической подготовки участников, а также организации действий в чрезвычайных ситуациях), по результатам которой участники могут быть допущены (или не допущены) к дальнейшему участию в соревнованиях, вне зависимости от имеющегося разряда по спортивному туризму.

2.1.7 Соревнования в возрастной группе «юниоры, юниорки (17-25 лет)» могут проводиться на дистанциях не выше 4 класса.

2.1.8 В возрастной группе «юниоры, юниорки (17-25 лет)» проводятся только официальные спортивные соревнования среди студентов.

2.2. Прочие требования

2.2.1 Участники не должны выходить на дистанцию без разрешения судейской коллегии, мешать участию других команд в соревнованиях и вмешиваться в работу судейской коллегии.

2.2.2 Участники должны иметь страховку от несчастного случая на весь период проведения соревнований (для дистанций 4 – 6 сложности на сумму не менее чем 5 минимальных размеров оплаты труда в России (МРОТ), установленной правительством РФ на момент проведения соревнований).

2.2.3 Все участники и судьи соревнований обязаны знать и соблюдать Правила, Положение и дополнительную информацию о соревнованиях, а также нормативные документы по виду спорта «спортивный туризм».

2.2.4 Ответственность за знание и выполнение вышеизложенных документов, а также за жизнь и здоровье участников возлагается на руководителей команд.

2.2.5 До начала соревнований для всех участников и судей должен быть проведён инструктаж с личной подписью в ведомости по знанию инструкции по мерам безопасности во время проведения соревнований.

2.2.6 Во время соревнований участники должны бережно относиться к природным и архитектурным памятникам, не причинять ущерб имеющимся на пути строениям и растительности. Оставлять мусор можно только в специально отведенных местах. Участники должны устранять все следы своего пребывания на стоянках.

3. ТРЕБОВАНИЯ К СНАРЯЖЕНИЮ

3.1. Экипировка участников команды, их снаряжение должны соответствовать требованиям, изложенным в дополнительной информации о соревнованиях.

3.2. Всё снаряжение и оборудование, используемые участниками при прохождении дистанции, должны быть допущены к применению технической комиссией.

3.3. Руководитель команды должен постоянно контролировать состояние снаряжения в процессе соревнований и не допускать применения снаряжения, пришедшего в негодность. Судейская коллегия имеет право на любом этапе проверить качество снаряжения команды.

3.4. Основные (рабочие) верёвки для перил, навесной переправы, страховки должны быть диаметром не менее 10 мм и не должны иметь повреждений оплётки и прядей.

3.5. Для организации перил, навесных переправ и страховки могут использоваться только карабины с муфтами, имеющие сертификаты.

3.6. Все участники на технических этапах должны работать в касках и одежде, закрывающей локти и колени.

3.7. Условия замены спортивного инвентаря (снаряжения, оборудования) определяются в дополнительной информации по проведению соревнований.

4. ДИСТАНЦИИ СОРЕВНОВАНИЙ

4.1. Этапы дистанции

4.1.1 В дистанцию соревнований могут быть включены следующие группы этапов:

- прохождение локальных препятствий (ЛП) по разным видам туризма и по категориям сложности маршрута;
- прохождение протяжённых препятствий (ПП) по разным видам туризма и по категориям сложности маршрута;
- решение чрезвычайных ситуаций, которые могут произойти во время подготовки и прохождения спортивных маршрутов по разным видам туризма. В данную группу могут входить этапы, требующие при их

прохождении нестандартных решений, а также этапы, связанные с поиском и спасением «пострадавших»;

– этапы, определяющие творческий и интеллектуальный потенциал участников, связанные с созданием благоприятного психологического климата при прохождении спортивного маршрута, и этапы, логически связывающие предшествующие группы этапов.

4.1.2 Требования к оценке сложности отдельного этапа указаны в таблице 2.

Таблица 2

| № п/п | Наименование факторов | Оценка в баллах |
|-----------|--|--------------------|
| 1. | Количество человек на этапе | |
| | Совместное прохождение этапа тремя и более участниками | 10 |
| | Совместное прохождение этапа двумя участниками | 5 |
| | Индивидуальное прохождение этапа участником | 0 |
| 2. | Продолжительность прохождения этапа | |
| | Контрольное время прохождения этапа более 180 минут | 10 |
| | Контрольное время прохождения этапа 60 до 180 минут | 5 |
| | Контрольное время прохождения этапа до 60 минут | 0 |
| 3. | Техническая сложность этапа | |
| | Требуются знания и умения тактики и техники туризма, характерные для маршрутов 4 – 6 категории сложности | 10 |
| | Требуются знания и умения тактики и техники туризма, характерные для маршрутов 2 – 3 категории сложности | 5 |
| | Этап не требует специальных знаний тактики и техники туризма | 0 |
| 4. | Наличие физической нагрузки | |
| | Высокая физическая нагрузка | 10 |
| | Средняя физическая нагрузка | 5 |
| | Этап не требует физической нагрузки | 0 |
| 5. | Прохождение этапа в тёмное время суток | |
| | Прохождение технических этапов и этапов с ориентированием на местности в тёмное время суток | 10 |
| | Прохождение других видов этапов в тёмное время суток | 5 |
| | Тёмное время суток не влияет на прохождение этапа | 0 |
| 6. | Прохождение этапа с «пострадавшим» | |
| | Прохождение технических этапов с «пострадавшим» | 10 |
| | Прохождение других этапов с «пострадавшим» | 5 |
| | Прохождение этапов без «пострадавшего» | 0 |
| 7. | Необходимость взаимодействия участников | |
| | Нестандартные схемы взаимодействия участников | 10 |
| | Стандартные схемы взаимодействия участников | 5 |
| | Прохождение этапа не требует взаимодействия участников | 0 |

| № п/п | Наименование факторов | Оценка в баллах |
|----------|---|--------------------|
| 8. | Использование творческого и интеллектуального потенциала участников для решения задач, характерных для маршрутов | |
| | Для маршрутов 4–6 категории сложности | 10 |
| | Для маршрутов 2–3 категории сложности | 5 |
| | Опыт прохождения туристских маршрутов не требуется | 0 |

4.1.3 Технический Штраф отдельного этапа устанавливается с коэффициентом 0,5 – 1,0. Коэффициент зависит от значимости данного этапа для конкретной дистанции (погодных условий, рельефа местности, сложности ориентирования, уровня психологической нагрузки на участников и т.п.). Полученный результат округляется в сторону увеличения до следующих значений: 10, 20, 30, 40, 50, 60, 70 и 80 баллов.

4.1.4 В случае, если маршрут дистанции соответствует по количеству локальных и протяженных препятствий определённой категории сложности спортивного маршрута, эта дистанция может быть засчитана той же категорией сложности, несмотря на уменьшение минимального времени прохождения маршрута.

4.2. *Информация о дистанции*

В описании отдельного этапа могут быть разделы, содержащие следующую информацию (для предварительного знакомства с этапами):

4.2.1 **ЛЕГЕНДА** - Общая легенда ситуации, поясняющая, какие задачи могут решаться с помощью данного этапа. Легенда должна помочь участникам повысить мотивацию для действий при выполнении работ на этапе. Легенда может даваться как на отдельные этапы, так и на весь тур.

4.2.2 **СНАРЯЖЕНИЕ** - Список снаряжения, которое участники обязаны использовать для выполнения работ на этапе. Разрешается применять дополнительное снаряжение, если не запрещается его использование. При отсутствии данного раздела участники используют снаряжение по своему усмотрению.

4.2.3 **ВАШИ ДЕЙСТВИЯ** - Действия, которые участники обязаны выполнить при прохождении этапа. Невыполнение действий, указанных в описании, расценивается как невыполнение порядка прохождения, и команде выставляется МШ этапа. При отсутствии в описании каких-либо действий участники могут поступать по своему усмотрению, не забывая о своей безопасности.

4.2.4 **ИНФОРМАЦИЯ К РАЗМЫШЛЕНИЮ** - Информация, достоверность которой не очевидна, но при умелом и продуманном

использовании которой участники, возможно, получают дивиденды в будущем.

4.2.5 ПОДСКАЗКА - Действия участников на этапе, рекомендованные ГСК, но необязательные к выполнению.

4.2.6 ВНИМАНИЕ - Информация повышенной значимости, обязательная для выполнения участниками и связанная с возможностью снятия участников с соревнований (этапа) и/или с их безопасностью.

4.2.7 ШТРАФЫ ЗА ТЕХНИКУ – Описание действий участников, за которые они могут получить ТШ этапа.

4.2.8 БАЛЛЫ - Количество штрафных баллов за техническую работу на этапе.

4.2.9 ПРЕМИЯ – Описание действий участников, за которые они могут получить ПР, и размер ПР в отрицательных баллах.

4.2.10 КАРТОЧКА ЦИФРОВОЙ ИНФОРМАЦИИ – Карточка, в которой отражена вся цифровая информация об этапах и небольшие пояснения (для оперативного пользования).

4.2.11 ОПИСАНИЕ ПУТИ ДВИЖЕНИЯ – Картографический материал или легенда (в устной, письменной или иной форме).

4.3. *Определение класса дистанции*

4.3.1 Класс пройденной дистанции оценивается суммой баллов следующих показателей:

- сумма МШ всех этапов, пройденных участниками соревнований;
- за каждый километр, пройденный участниками соревнований на дистанции, - 20 баллов;
- за каждый вид туризма (способ передвижения), пройденный участниками соревнований на дистанции, – 200 баллов, при условии, что МШ таких этапов имеет более 5 % от общей суммы баллов за всю дистанцию.

4.3.2 Минимальные количественные показатели для определения класса дистанции указаны в таблице 3.

Таблица 3

| № | Наименование разделов | Класс дистанции | | | | | |
|---|--|-----------------|-----|------|------|------|------|
| | | 1 | 2 | 3 | 4 | 5 | 6 |
| 1 | Контрольное Время (КВ), всей дистанции, в часах (не менее) | 4 | 8 | 30 | 50 | 70 | 100 |
| 2 | Сумма баллов за всю дистанцию | 400 | 800 | 2000 | 3000 | 4000 | 6000 |

4.3.3 Показатели «Сумма баллов за всю дистанцию» не должны превышать показатели следующего класса дистанции.

4.4. Прохождение дистанции

4.4.1 Для участников соревнований предварительной демонстрации этапов на местности, как правило, не проводится.

4.4.2 Информацию об условиях прохождения этапов участники должны получать на предстоящий тур не раньше, чем за 2 часа до начала его прохождения.

4.4.3 Условиями проведения соревнований могут быть определены этапы, за отказ от прохождения которых участники могут быть сняты с дистанции соревнований.

4.4.4 На отдельном этапе участники не могут получить штрафа больше, чем Максимальный Штраф этапа (МШ), за исключением следующих ситуаций:

- а) участники не нашли этап до Времени Закрытия (далее – ВЗ) этапа;
- б) участники отказались от прохождения этапа.

В этих случаях участники получают Максимальный Штраф этапа (МШ), умноженный на коэффициент 2, или снимаются с соревнований, если на этапе предусмотрен такой штраф.

4.4.5 Изменения Условий прохождения отдельных этапов должны проводиться с соблюдением равных условий для всех участников.

4.4.6 Время Старта (ВС) на отдельных этапах внутри протяженного участка дистанции является оптимальным для его прохождения, но не обязательным.

4.4.7 На отдельных этапах возможно объединение команд для совместного прохождения этапа. Полученный на таких этапах результат выставляется всем командам, работавшим совместно. Объединённые команды называются Совместной Группой.

4.5. Требования к месту проведения соревнований

4.5.1 Маршрут дистанции не должен проходить через огороженные территории организаций и частных домов.

4.5.2 Требования к оборудованию места проведения соревнований (дистанции), спортивного и судейского оборудования, инвентаря определяются судейской коллегией соревнований.

4.6. Требования к обеспечению безопасности при проведении соревнований

4.6.1 При переездах по дистанции необходимо использовать для перевозки участников только специально предназначенный для этих целей транспорт.

4.6.2 При передвижении по дистанции по дорогам общего пользования участники должны соблюдать правила дорожного движения

и переходов через транспортные магистрали, железнодорожные пути.

4.6.3 Разрыв между отдельными участниками при передвижении по дистанции не должен превышать 4 метра.

4.6.4 В случае выхода к огороженным территориям руководитель команды обязан обойти их безопасным способом.

4.6.5 На любом участке дистанции руководитель команды должен знать аварийные выходы с дистанции.

4.6.6. При прохождении дистанции участники должны выполнять требования нормативных документов, регламентирующих прохождение категорийных и степенных маршрутов по виду спорта «спортивный туризм» - в разделах, связанных с ответственностью руководителя и участников, а также безопасностью передвижения по маршруту.

4.6.7 Если прохождение отдельного этапа или дальнейшее участие в соревнованиях участникам не по силам, они обязаны сняться с этого этапа или дистанции соревнований.

4.6.8 При прохождении этапа, в случае отсутствия в информации об этапе рекомендуемых действий команды, руководитель команды может поступать по своему усмотрению, в соответствии с общепринятыми требованиями безопасности.

4.6.9 На отдельных этапах участники групп могут досматриваться на предмет их возможности дальнейшего участия в соревнованиях (физическое состояние участников, наличие готового к использованию личного и группового снаряжения). По результатам проверки команда или отдельный участник могут быть сняты с отдельного этапа или соревнований.

4.6.10 Во время прохождения командами дистанций 4-6 классов на дежурстве должен находиться транспорт и аварийно-спасательный отряд (из числа спасателей МЧС или наиболее подготовленных туристов) для оказания в случае необходимости оперативной помощи участникам.

4.6.11 Участники, допустившие нарушение инструкции по мерам безопасности во время проведения соревнований, снимаются с соревнований, а их результаты аннулируются.

4.6.12 При спусках (подъёмах) крутизной более 40 градусов на страховку каждого участника должно приходиться не менее двух основных верёвок, имеющих независимое крепление (страховка и перила). А при транспортировке «пострадавшего» с сопровождающим – три верёвки (двойные перила и страховка).

4.6.13 При наведении навесной переправы команда должна натянуть две основные верёвки, имеющие независимое крепление. При переправе участник должен быть прикреплен к обеим верёвкам.

4.6.14 При блокировке страховочных систем и при связывании верёвок при транспортировке участников запрещается применение узлов: прямой, академический, шкотовый и брам-шкотовый.

4.6.15 До начала движения участников по навесной переправе блоки и полиспасты, использовавшиеся при натяжении верёвок, должны быть полностью разгружены.

4.6.16. Участники команды, работающие в воде (в т. ч. переправляющиеся вброд глубиной более 40 см) при температуре воды ниже 15°C, должны быть одеты в гидрокостюмы и спасательные жилеты.

4.6.17 Во время участия в соревнованиях участники должны соблюдать меры безопасности при работе с острыми предметами, специальным снаряжением, открытым огнем, горячей пищей и посудой. Не употреблять в пищу испорченные продукты, дикорастущие растения, не пить загрязненную воду.

4.6.18 Участники должны оказать помощь другим участникам, у которых произошло чрезвычайное происшествие (далее – ЧП), оказать помощь пострадавшему, сообщить о ЧП в судейскую коллегию, транспортировать пострадавшего самостоятельно или с помощью судейской коллегии к ближайшему судейскому транспортному средству, сопровождать пострадавшего в лечебное учреждение.

5. *ПРОЦЕДУРА СТАРТА И ФИНИША. ХРОНОМЕТРАЖ*

5.1. Старт команд может быть по одной, соблюдая очерёдность и стартовый интервал, указанный в стартовом протоколе, или одновременный, когда все команды стартуют одновременно по единому стартовому сигналу, либо одновременный старт даётся нескольким командам, объединённым в один забег.

5.2. Финишем команды является момент пересечения линии финиша всеми участниками команды.

5.3. Время прохождения всей дистанции определяется по сумме контрольного времени всех этапов.

6. *ОПРЕДЕЛЕНИЕ РЕЗУЛЬТАТОВ*

6.1. *Способы определения победителя соревнований и распределения мест*

6.1.1 Победитель на дистанции определяется по наименьшей сумме штрафных баллов, набранных на всех её этапах. В Положении о соревнованиях может быть оговорен иной порядок определения победителя.

6.1.2 Порядок распределения мест при одинаковом результате определяется в дополнительной информации о соревнованиях.

6.1.3 По итогам прохождения дистанции участникам выдаётся протокол с результатами соревнований, при этом указывается фактически пройденный класс дистанции, определяемый согласно таблице 3, при этом этапы, на которых участники получили МШ, не учитываются.

6.2. Система оценки выполнения технических действий

6.2.1 Для оценки действий участников на этапах необходимо использовать ТШ этапов в баллах (см. таблицу 4).

Таблица 4

| № | Штрафы за технику | Баллы |
|-----|---|-----------------------|
| 1. | Отсутствие личного снаряжения при проверке снаряжения (за каждый предмет) | 1 |
| 2. | Не завязанный узел (за каждый случай) | 2 |
| 3. | Отсутствие группового снаряжения при проверке снаряжения (за каждый предмет) | 3 |
| 4. | Неправильная транспортировка «пострадавшего» (за каждый случай) | 5 |
| 5. | Падение участника на техническом этапе с зависанием на страховке, отсутствие страховки (за каждый случай) | 5 |
| 6. | Разрыв между участниками более 4 метров при движении по этапу «Маршрут» (за каждый случай) | 5 |
| 7. | Потеря основной верёвки (за каждую) | 10 |
| 8. | За каждый не найденный Контрольный Пункт (КП) | 10 |
| 9. | Невыполнение порядка прохождения этапа, изложенного в описании этапа | МШ этапа |
| 10. | Нарушение инструкции по мерам безопасности во время проведения соревнований | снятие с соревнований |
| 11. | Группа набрала более 30 баллов штрафа при проверке снаряжения | снятие с соревнований |
| 12. | Группа набрала более 60 баллов штрафа при прохождении комиссии по допуску | снятие с соревнований |

6.2.2 В отдельных случаях в дополнительной информации могут быть оговорены изменения в системе штрафных баллов, которые должны быть сообщены участникам до начала работы на этапе.

7. ТЕХНИЧЕСКИЕ ПРИЕМЫ

7.1. Технические приёмы, применяемые участниками при прохождении этапов, должны соответствовать указанным в соответствующих частях Правил в зависимости от спортивной дисциплины.

ЧАСТЬ 5. СПОРТИВНЫЕ ДИСЦИПЛИНЫ, СОДЕРЖАЩИЕ В СВОЕМ НАИМЕНОВАНИИ СЛОВА «ДИСТАНЦИЯ - ЛЫЖНАЯ»

1. ОБЩИЕ ПОЛОЖЕНИЯ

1.1. Термины и их определения

Безопасная зона – часть этапа (блока этапов), в которой участник не обязан находиться на страховке или само страховке.

Блок этапов – комбинация нескольких этапов с общей рабочей зоной и общим контрольным временем.

Верёвка сопровождения – верёвка, которой осуществляется сопровождение участника, находящегося в опасной зоне этапа.

Верхняя судейская верёвка – верёвка, предоставленная участнику (связке, группе) судейской коллегией для безопасного прохождения этапа.

Верхняя судейская страховка – верёвка, предоставленная участнику (связке, группе) судейской коллегией для организации страховки.

Время прохождения дистанции – промежуток времени между временем старта и временем финиша группы (связки, участника)

Время прохождения этапа (блока этапов) – промежуток времени между началом и окончанием работы на этапе (блоке этапов).

Время старта – время, зафиксированное в протоколе старта или в электронной системе отметки.

Время финиша – время, зафиксированное в протоколе финиша по судейским хронометрам и/или в электронной системе отметки, соответствующее моменту прохождения группой (связкой, участником) финиша дистанции.

Декларация – документ, включающий в себя список основного специального снаряжения, заполняемый группой (связкой, участником), в случаях, предусмотренных Регламентом проведения соревнований.

Дистанция – участок естественного и/или искусственного рельефа между стартовой и финишной линией с комплексом судейского оборудования.

Зона, запрещённая для касания - часть опасной зоны на переправах, с организацией и/или восстановлением перил группой (связкой, участником), в пределах которой запрещено касание рельефа участником.

Зона надевания лыж - часть этапа (блока этапов), предназначенная для надевания участником лыж.

Зона отсечки – часть дистанции, расположенная в непосредственной близости от этапа (блока этапов), для нахождения группы (связки, участника) во время отсечки.

Зона снятия лыж - часть этапа (блока этапов), предназначенная для снятия участником лыж.

Зона старта – участок, непосредственно прилегающий к дистанции, включающий в себя зону предстартовой проверки, коридор (коридоры) старта, стартовый створ со стартовой линией.

Зона финиша – участок, непосредственно прилегающий к дистанции, включающий в себя коридор финиша, финишный створ с финишной линией, зону проверки снаряжения.

Зона хранения ледового инструмента - часть этапа (блока этапов), предназначенная для хранения участником в оборудованном для этого месте ледобурных крючьев.

Зона хранения лыж - часть этапа (блока этапов), предназначенная для хранения участником в оборудованном для этого месте лыж, лыжных палок и чехлов к ним.

Исходная сторона – сторона этапа (блока этапов), с которой начинается его прохождение группой (связкой, участником).

Контрольное время этапа (блока этапов) – заданный промежуток времени для прохождения этапа (блока этапов).

Контрольная линия – выделяющийся на рельефе элемент дистанции (старта, финиша, этапа, блока этапов), служащий для разграничения зон дистанции (этапа, блока этапов), коридоров работы групп (связок, участников).

Коридор обратного движения – часть этапа, предназначенного для обратного движения по этапу.

Коридор этапа – коридор прохождения этапа группой (связкой, участником).

Лидирование – форма проведения дистанции либо её части, оговорённой Условиями, при которой вход в рабочую зону этапа (блока этапов) возможен без обязательного сбора всех участников связки (группы).

Обратное движение на этапе – движение участником от целевой стороны к исходной стороне этапа.

Оборудование этапа – комплекс судейского снаряжения, обеспечивающий прохождение этапа группой (связкой, участником) и работу судейской бригады.

Общее контрольное время дистанции – заданный промежуток времени для прохождения дистанции.

Опасная зона – часть этапа (блока этапов), в которой участник обязан находиться на страховке и/или само страховке.

Основное специальное снаряжение – основная верёвка длиной 5 и

более метров, лыжи, а также иное снаряжение, по Регламенту проведения соревнований приравненное к основному.

Отсечка на дистанции – промежуток времени, в течение которого участник не имеет права осуществлять какие-либо действия, направленные на подготовку к выполнению технического приёма.

Отсечка на этапе – промежуток времени, в течение которого участник не имеет права осуществлять какие-либо действия в РЗ этапа или действия, направленные на подготовку к выполнению технического приёма.

Перила – одинарная или двойная верёвка, используемая участником (связкой, группой) для опоры на неё во время движения и/или для организации самостраховки.

Перила обратного движения – перила, предназначенные для обратного движения по этапу.

Потерянное на дистанции снаряжение – основное специальное снаряжение, не пересёкшее финишную линию.

Потерянное на этапе снаряжение – основное специальное снаряжение, находящиеся в рабочей зоне этапа после прохождения этапа или окончания контрольного времени, а так же специальное снаряжение, подключённое к судейскому оборудованию после прохождения этапа или окончания контрольного времени, в том числе находящееся в рабочей зоне этапа, не подключённое к судейскому оборудованию после прохождения этапа или окончания контрольного времени.

Промежуточный пункт страховки – точка опоры, предназначенная только для закрепления карабинов, через которые проходит страховочная верёвка.

Пункт питания – зона на дистанции, предназначенная для питания участников соревнований в процессе прохождения дистанции.

Рабочая зона – часть этапа (блока этапов), предназначенная для выполнения технического приёма.

Регламент проведения соревнований – основной документ, содержащий место и сроки проведения соревнований, организаторов, условия проведения с указанием возрастных групп и классов дистанций, программу, условия финансирования, требования к заявкам на участие.

Самостраховка – действия участника, выполняемые самостоятельно и направленные на предотвращение или минимизацию возможных опасностей при срыве.

Смотровая площадка – место на дистанции, предназначенное для наблюдения зрителями за действиями участников соревнований.

Сопровождение – комплекс мер, предназначенных для

транспортировки участника посредством основной верёвки в случае отсутствия возможности самостоятельного движения на этапе.

Специальное снаряжение – любое снаряжение, кроме основного специального снаряжения, взятое группой (связкой, участником) на дистанцию для выполнения технического приёма.

Стенд информации – стенд для размещения документов, протоколов и оперативной информации о соревнованиях.

Страховка – действия участников, выполняемые во время взаимодействия участников связки (группы), направленные на предотвращение или минимизацию возможных опасностей при срыве.

Страховочная верёвка – верёвка, которой осуществляется страховка участника, находящегося в опасной зоне этапа.

Схема дистанции – схематический рисунок с взаимным расположением технических этапов, старта, финиша, смотровых площадок, пунктов питания, а также путей подходов к смотровым площадкам и пунктам питания, содержащий сведения о наборе высоты, очерёдности и направления прохождения этапов, номера или названия этапов, расстоянии между этапами (для коротких дистанций).

Схема этапа – схематический рисунок с взаимным расположением зон этапа, контрольных линий, точек опоры и судейского оборудования, информации о характере рельефа.

Техническая комиссия - комиссия, осуществляющая контроль за соблюдением участником (связкой, группой) требований п. 3 «Требования к снаряжению и средствам передвижения».

Технический приём – действия группы (связки, участника), направленные на прохождение этапа и не противоречащие данным Правилам.

Точка опоры – элемент этапа, предназначенный для закрепления специального снаряжения и/или основного специального снаряжения.

Условия прохождения дистанции – основной документ, являющийся приложением к Регламенту проведения соревнований.

Условия прохождения этапа (блока этапов) – раздел Условий, содержащий название, схему, параметры, контрольное время, оборудование, требования к действиям участника (связки, группы), условия движения по коридорам и перилам обратного движения, порядок прохождения участниками блока этапов.

Целевая сторона – сторона этапа (блока этапов), где заканчивается его прохождение группой (связкой, участником).

Этап – часть дистанции, на которой группа (связка, участник)

преодолевают препятствие посредством выполнения технического приёма.

Сокращения:

БЗ – безопасная зона

ВКС – верхняя командная страховка

ВСВ – верхняя судейская верёвка

ВСС – верхняя судейская страховка

ГСК – главная судейская коллегия

ЗЗК – зона, запрещённая для касания

ЗО – зона отсечки

ЗС – зона старта

ЗНЛ – зона надевания лыж

ЗСЛ – зона снятия лыж

ЗФ – зона финиша

ЗХЛ – зона хранения лыж, лыжных палок и чехлов к ним

ЗХЛИ – зона хранения ледового инструмента

ИС – исходная сторона

ИСС – индивидуальная страховочная система

КВ – контрольное время (этапа, блока этапов)

КЛ – контрольная линия

КОД – коридор обратного движения

КпД ФСТР – комитет по дистанциям Федерации спортивного туризма

России

ОКВ – общее контрольное время (контрольное время дистанции)

ОЗ – опасная зона

ПКВ – промежуточное контрольное время

ПОД – перила обратного движения

ПП – пункт питания

ППС – промежуточный пункт страховки

РЗ – рабочая зона

СП – смотровая площадка

СС – самостраховка

ТО – точка опоры

ТП – технический приём

ФСУ – фрикционное страховочное устройство

ЦС – целевая сторона

1.2. Технические и иные параметры места проведения соревнований

1.2.1 Местом проведения соревнований является участок местности и (или) площадка для постановки дистанции, содержащий необходимый

набор естественных и/или искусственных препятствий.

1.2.2 Дистанция

Преодоление дистанции заключается в прохождении группой (связкой, участником) всех этапов в заданном по Условиям прохождения дистанции порядке.

Дистанция считается пройденной, если при соблюдении Условий прохождения дистанции и до истечения ОКВ дистанции группа (связка, участник) и их основное специальное снаряжение пересекли финишную линию.

Движение по дистанции осуществляется на лыжах, кроме специально оговорённых в Условиях прохождения дистанции участков и ТП на этапах.

На дистанции каждому участнику разрешается заменять палки и одну лыжу, если лыжа или крепление сломано. Факт повреждения инвентаря должен быть доказан после окончания дистанции.

Спортсмен, которого обгоняют, должен уступить лыжню по первому требованию.

Это правило не действует на лыжных этапах с общим коридором.

Правило действует на трассах для классического стиля, даже там, где есть две лыжни, и на трассах для свободного стиля, где обгоняемый лыжник может быть вынужден сократить размах конькового шага.

При обгоне спортсмены не должны мешать друг другу.

1.2.3 Условия прохождения дистанции не должны противоречить Правилам вида спорта «спортивный туризм» (далее – Правила). Условия должны содержать следующие сведения:

- общие сведения (дату и место проведения, состав группы (связки), характер маркировки, систему оценки нарушений, необходимость заполнения декларации, возможность лидирования);
- основные параметры (класс, длина, набор высоты, ОКВ, количество этапов);
- условия прохождения этапов;
- расстояния между этапами (в том числе стартом и первым этапом, последним этапом и финишем) – для коротких дистанций;
- схему дистанции;
- участки дистанции, разрешённые для движения не на лыжах и/или без лыж.

1.2.4 Обратное движение по дистанции – движение в обратном направлении по дистанции запрещено. Данное требование не распространяется на участки дистанции и этапы, где, согласно Условиям, движение осуществляется не на лыжах.

1.2.5. Смотровая площадка

Места расположения СП определяет ГСК. Проход на СП может осуществляться как до начала, так и во время проведения соревнований на данной дистанции в сопровождении представителя судейской бригады или самостоятельно (по решению ГСК).

Нахождение зрителей на участках дистанции вне СП запрещено.

1.2.6. Снятие с дистанции – штрафная санкция, применяемая на основании Правил. Решение о снятии с дистанции принимается Главным судьёй соревнований или заместителем Главного судьи по судейству. При объявлении решения о снятии с дистанции группа (связка, участник) обязана прекратить движение по дистанции и следовать на финиш.

1.2.7 Длина дистанции измеряется по коридору движения. Длиной дистанции является длина коридора для движения участников от старта до финиша дистанции без учета длин этапов.

1.2.8 Набор высоты – сумма перепадов высот всех участков дистанции, на которых осуществляется подъём по рельефу. Набор высоты измеряется по карте путем подсчета количества горизонталей, пересекаемых прямой линией, соединяющей старт, этапы и финиш, с последующим умножением полученного количества горизонталей на высоту сечения рельефа, указанную на карте. Для расчёта набора высоты учитываются только те горизонталы, при пересечении которых осуществляется подъём по рельефу.

1.2.9 КВ одного этапа не должно превышать 50% от общей суммы КВ всех этапов дистанции.

1.2.10 Трасса маркированной дистанции не должна иметь пересечений и участков со встречным движением.

1.2.11 На входах и выходах с этапов не должно быть встречного движения.

1.2.12 Длина самого большого расстояния между предыдущим и последующим техническими этапами (стартом, финишем) не должна быть больше половины длины всей дистанции.

1.2.13 На дистанции должно быть поставлено не менее 3-х разных этапов.

1.2.14 На дистанциях соревнований 5 и 6 классов рекомендуется ставить этапы с применением ледобурных крючьев.

1.2.15 Вся дистанция должна быть подготовлена для движения на лыжах по утоптанной лыжне.

1.2.16 На дистанциях соревнований 4 - 6 классов не менее половины длины дистанции должно позволять участникам двигаться свободным стилем.

1.2.17 Все препятствия по всей протяжённости движения от старта до первого этапа, а также между этапами и от последнего этапа до финиша, должны быть удалены.

1.2.18 Требования к маркировке.

1.2.18.1 Маркировка должна быть сплошной или обустроена таким образом, чтобы в каждой точке трассы участник, находясь у одного участка маркировки, видел не менее двух элементов, расположенных впереди. Прерывистая маркировка должна быть проложена по одну сторону движения участников.

1.2.18.2 Оговорённые участки трассы дистанции (дорога, дамба, просека и т.п.) могут не содержать маркировки, если нет развилок или они закрыты сплошной маркировкой, сход с такого участка должен быть отмечен сплошной маркировкой.

1.2.18.3 Маркировка должна идти как минимум по одну сторону трассы дистанции. Там, где трасса делает поворот, место поворота дополнительно должно быть обозначено сплошной маркировкой с внешней стороны поворота.

1.2.18.4 Вход и выход с этапа должны быть равноценны для всех коридоров этапа и не должны пересекать рабочую зону группы (связки, участника).

1.2.18.5 Станции электронной отметки (при их наличии) должны иметь яркую отличительную маркировку и располагаться равноценно для всех коридоров этапа.

1.2.19 Места расположения ПП определяет ГСК. Проход на ПП может осуществляться как до начала, так и во время проведения соревнований на данной дистанции в сопровождении представителя судейской бригады или самостоятельно (по решению ГСК). Организация питания участников вне зоны ПП запрещена.

1.2.20 Зона старта. Обязательное оборудование: не менее двух хронометров/секундомеров (даже если дистанция оборудована электронной системой отметки), технические заявки, протокол старта групп (связок, участников), стенд информации.

На стенде информации должны быть размещены следующие документы: Условия прохождения дистанции, схема дистанции, протокол совещания ГСК с представителями команд, стартовый протокол, таблица нарушений.

1.2.21 Зона финиша. Обязательное оборудование: не менее двух хронометров/секундомеров, синхронизированных с хронометрами на старте (даже если дистанция оборудована электронной системой отметки), протокол финиша групп (связок, участников).

1.3. Этап

1.3.1 Этап, не входящий в блок этапов, считается пройденным, если до истечения КВ этапа группа (связка, участник) и всё её основное специальное снаряжение вышли из РЗ этапа, при условии выполнения всех определённых в Условиях действий.

До истечения КВ группа (связка, участник) должна привести судейское оборудование в требуемое состояние, если это оговорено в Условиях.

Началом работы на этапе считается вход участника (любого из участников связки или группы) в РЗ этапа.

Окончанием работы на этапе считается выход участника (всех участников связки или группы) и всего основного специального снаряжения из РЗ этапа.

1.3.2 Блок этапов

Блок этапов считается пройденным, если до истечения КВ блока этапов группа (связка, участник) и всё её основное специальное снаряжение вышли из РЗ последнего этапа блока, при условии выполнения всех определённых в Условиях действий.

До истечения КВ группа (связка, участник) должна привести судейское оборудование в требуемое состояние, если это оговорено в Условиях.

Началом работы на блоке этапов считается вход участника (любого из участников связки или группы) в РЗ блока этапов.

Окончанием работы на блоке этапов считается выход участника (всех участников связки или группы) и всего основного специального снаряжения из РЗ последнего этапа блока.

При прохождении этапов (блоков этапов) обязательно нахождение на усе самостраховки на ТО в ОЗ в момент перехода с одного этапа на другой или выполнения любых ТП на ТО в ОЗ. При переходе с одного этапа на другой первым ТП до начала выполнения любых иных ТП участник обязан встать на самостраховку на ТО в ОЗ. Допускается одновременное выполнение других ТП и постановка на самостраховку.

Отстёгивание уса самостраховки от ТО перед началом движения по этапу должно выполняться последним ТП. Допускается одновременное выполнение других ТП и отстёгивание уса самостраховки.

В случае невыполнения данного требования к участнику применяются санкции аналогично отсутствию или временному прекращению самостраховки.

1.3.3 Оборудование этапа. К обязательному оборудованию этапа относятся: коридор входа и коридор выхода с этапа; номер (название) этапа; номера коридоров этапа; контрольные линии (КЛ), разграничивающие зоны этапа; ПОД и/или КОД.

Всё оборудование на этапах, кроме оборудования, указанного в Условиях, группа (связка, участник) устанавливает и снимает самостоятельно.

1.3.4 Коридор этапа – коридор прохождения этапа группой (связкой, участником), а также оборудование этапа, расположенное внутри него.

Оборудование этапа, включая его взаимное расположение, должно быть одинаково на всех коридорах. Все коридоры этапа должны быть равноценны для преодоления.

Ширина коридора этапа на всём протяжении должна быть не менее 1 м. Работа на этапе разрешена только в пределах своего коридора этапа.

1.3.5 Условия прохождения этапа (блока этапов) – раздел Условий, содержащий следующие сведения:

- название этапа (блока этапов);
- КВ, при его наличии;
- параметры этапа (блока этапов);
- оборудование этапа (блока этапов);
- требования к действиям участника (связки, группы);
- схема этапа (блоков этапов) (обязательно для блоков этапов и для всех этапов на дистанциях 4-6 классов);
- условия движения по КОД и ПОД;
- условия организации сопровождения.

Условия прохождения блока этапов должны содержать порядок его прохождения участниками.

1.3.6 Обратное движение на этапе

Обратное движение на этапе разрешено в пределах КВ:

а) в соответствии с ТП, предусмотренным для данного этапа в Условиях;

б) по ПОД или КОД, если группа (связка, участник) не имеет возможности выполнить соответствующий ТП или если обратное движение по ПОД (КОД) прямо указано для данного этапа в Условиях.

ПОД и КОД предназначены для безопасного возвращения участников на ИС этапа (блока этапов).

Условия обратного движения, в том числе по ПОД и КОД, оговариваются в Условиях прохождения этапа.

Участники, начавшие движение по ПОД в ОЗ этапа или начавшие движение по КОД, обязаны достичь ИС данного этапа.

Движение с ИС на ЦС этапа должно осуществляться согласно Условиям прохождения этапа.

Участники, вернувшиеся на ИС этапа и до окончания КВ не успевшие переправиться на ЦС, считаются не прошедшими этап.

1.3.7 Снятие с этапа (блока этапов) – штрафная санкция, применяемая к участнику (связке, группе) в связи с невыполнением им условий прохождения этапа.

Группа (связка, участник) может продолжать движение по дистанции, не дожидаясь окончания КВ этапа (блока этапов).

При снятии с этапа группа (связка, участник) не имеет права проходить этап (блок этапов) второй раз.

При снятии с этапа (блока этапов) группа (связка, участник) может забрать специальное снаряжение и основное специальное снаряжение без соблюдения условий этапа (блока этапов), но с соблюдением требований безопасности, не мешая при этом работе других участников (связок, групп), в соответствии с указаниями судьи.

1.3.8 Зоны этапа (блока этапов)

Зонами этапа (блока этапов) являются: рабочая зона; безопасная зона; опасная зона; зона, запрещённая для касания.

ЗЗК может не совпадать с ОЗ этапа.

В случае несовпадения параметры ЗЗК должны указываться в Условиях прохождения этапа.

На местности ЗЗК должна быть обозначена отдельными КЛ, а также указана на схеме этапа.

Для этапа «Переправа методом "вертикальный маятник"» ЗЗК должна совпадать с ОЗ, вне зависимости от необходимости организации перил.

Условием нахождения (достижения, возврата) участника на ИС (ЦС), находящейся в ОЗ, является постановка на самостраховку на ТО, входящую в оборудование ИС (ЦС) данного этапа.

1.3.9 Точка опоры

ТО предоставляет судейская коллегия или организует группа (связка, участник).

На ТО, предоставленной судейской коллегией, группа (связка, участник) может организовывать любое количество ТО.

Точкой опоры может являться:

- горизонтальная опора;
- вертикальная опора;
- карабин;
- опорная петля.

В случае если при прохождении этапов «Спуск по перилам», «Спуск по склону», «Спуск по наклонной навесной переправе» действия группы (связки, участника) предполагают движение командных верёвок вокруг судейской ТО на ИС (при организации ВКС, снятии перил и т.п.), последняя должна быть оборудована судейскими карабинами, по одному на каждую движущуюся вокруг ТО верёвку.

Способ закрепления ТО, предоставленной судейской коллегией на естественном или искусственном рельефе, должен обеспечивать безопасное прохождение этапа.

Характеристика ТО, предоставленной судейской коллегией, указывается в условиях прохождения этапа.

Разрешено использовать только те ТО, которые предоставлены судейской коллегией и указаны в условиях прохождения этапа.

Условиями может оговариваться назначение ТО, предоставленной судейской коллегией, для конкретного ТП.

1.4. Отсечка

1.4.1 Отсечка на дистанции

Отсечка даётся, если вновь прибывшая на этап группа (связка, участник) не имеет возможности начать его прохождение по независящим от неё причинам.

Таймер времени отсечки включается по прибытии группы (связки, участника) в ЗО этапа по решению старшего судьи этапа.

Таймер времени отсечки выключается по решению старшего судьи этапа. О выключении таймера времени отсечки группа (связка, участник) предупреждается за 10 секунд.

Если на дистанции согласно Условиям разрешено лидирование, отсечка фиксируется каждому участнику группы (связки) индивидуально по входу в ЗО.

Таймер времени отсечки для первого участника группы (связки) выключается по решению старшего судьи этапа.

Остальные участники приступают к работе на этапе в порядке очерёдности прихода на этап, при этом время отсечки для каждого участника одной связки (группы) должно быть одинаково.

1.4.2 Отсечка на этапе

Отсечка даётся, если группа (связка, участник) не имеет возможности продолжить прохождение этапа по независящим от неё причинам.

Таймер времени отсечки включается и выключается по решению старшего судьи этапа.

Если на дистанции согласно Условиям разрешено лидирование, отсечка фиксируется каждому участнику группы (связки) индивидуально.

Таймер времени отсечки выключается по решению старшего судьи этапа.

О выключении таймера времени отсечки участник (связка, группа), предупреждается за 10 секунд.

Если на дистанции согласно Условиям разрешено лидирование, таймер времени отсечки включается:

- участникам, находящимся на этапе (блоке этапов), – одновременно;
- участникам, находящимся в момент включения таймера времени отсечки вне этапа (блока этапов), – каждому участнику связки (группы) индивидуально по входу в ЗО.

Таймер времени отсечки для первого участника связки (группы) выключается по решению старшего судьи этапа.

Время отсечки для каждого участника одной связки (группы) должно быть одинаково.

Допускается фиксация времени отсечки при помощи электронной системы отметки.

1.5. Snaryazhenie

1.5.1 Специальное снаряжение – любое снаряжение (согласно п. 3 «Требования к снаряжению и средствам передвижения»), кроме основного специального снаряжения, взятое группой (связкой, участником) на дистанцию для выполнения ТП.

1.5.2 Основное специальное снаряжение – основная верёвка, лыжи и иное снаряжение, приравненное к основному согласно Условиям.

Всё основное специальное снаряжение группа (связка, участник) транспортирует от старта до финиша (за исключением специально оговорённых участков дистанции).

Основное специальное снаряжение должно посетить РЗ всех этапов, если иное не оговорено в Условиях.

1.5.3 Потерянное снаряжение

1.5.3.1 На этапе:

- основное специальное снаряжение, находящиеся в РЗ этапа после прохождения этапа или окончания КВ;

- специальное снаряжение, подключённое к судейскому оборудованию после прохождения этапа или окончания КВ;

- специальное снаряжение, находящееся в РЗ этапа, не подключённое к судейскому оборудованию после прохождения этапа или окончания КВ.

1.5.3.2 На дистанции:

- основное специальное снаряжение, не пересёкшее финишную линию, а также основное специальное снаряжение, при транспортировке которого по дистанции был нарушен п. 1.5.2.

Потеря основного специального снаряжения на дистанции ведёт к снятию группы (связки, участника) с дистанции.

В случае необходимости участники производят подбор специального и основного специального снаряжения согласно Условиям в процессе прохождения дистанции.

Допускается подбор специального снаряжения после пересечения группой (связкой, участником) финишной линии, при этом:

- а) снаряжение, находящееся в любом месте дистанции или подключённое к ТО в БЗ, участник имеет право подобрать в любом месте дистанции без использования оборудования этапов (блоков этапов);

- б) снаряжение, находящееся в ОЗ, участник имеет право вернуть, используя оборудование этапов (в т.ч. ПОД), используя ТП в соответствии с Условиями.

1.5.4 Декларация

В случаях, предусмотренных Условиями, декларация заполняется группой (связкой, участником) до старта и сдаётся при прохождении предстартовой проверки.

Проверка соответствия количества заявленного и фактического снаряжения может производиться в стартовой зоне, зоне финиша и на дистанции.

1.6. Прочие понятия

1.6.1 Самостраховка может обеспечиваться:

- усом самостраховки, подключённым к ТО, перилам, узлу на перилах («проводник-восьмёрка», «булинь», «двойной булинь», «двойной проводник», «австрийский проводник»);

- жумаром на перилах;

- ФСУ на перилах при удерживании перильной верёвки регулирующей рукой;

- схватывающим узлом на перилах;

- карабином на перилах, подключённым в горизонтальный участок блокировки ИСС.

1.6.2 Изначальное и конечное положение ВСВ должно быть оговорено в Условиях.

В случае если в изначальном положении на ВСВ завязаны узлы, развязывать их запрещается.

Все узлы, завязанные на ВСВ группой (связкой), должны быть развязаны группой (связкой) до окончания работы на этапе.

Допускается введение запрета на завязывание узлов участниками группы/связки на ВСВ, если это оговорено в Условиях.

1.6.3 Страховку участника ВСС осуществляет судья-страховщик.

Изначальное и конечное положение ВСС должно быть оговорено в Условиях.

Подключение, отключение и контроль за ВСС во время движения участник осуществляет самостоятельно.

В случаях, указанных в Условиях, участнику (связке, группе) после прохождения этапа необходимо вернуть ВСС в исходное положение.

1.6.4 Лидирование – форма проведения соревнования, при которой вход в РЗ этапа (блока этапов) возможен без обязательного сбора всех участников связки (группы).

Лидирование допускается только если это оговорено Условиями.

1.6.5 На стенде информации должны быть размещены Условия прохождения дистанции, схема дистанции, протокол совещания ГСК с представителями команд, стартовый протокол.

2. ТРЕБОВАНИЯ К УЧАСТНИКАМ

2.1. Минимальные возраст и спортивная квалификация участников должны соответствовать требованиям таблицы 1.

Таблица 1

| Класс дистанции | Возраст участников (лет) | Спортивная квалификация (не ниже) |
|------------------------|---------------------------------|--|
| 1 | 8 и старше | - |
| 2 | 10 и старше | - |
| 3 | 13 и старше | 3 (1 юношеский) |
| 4 | 15 и старше | 2 |
| 5 | 16 | КМС |
| | 17 и старше | 1 |
| 6 | 18 и старше | КМС |

2.2. Для участия в спортивных соревнованиях спортсмен должен достичь установленного возраста в календарный год проведения спортивных соревнований.

2.3. Официальные соревнования проводятся по возрастным группам.

Возрастные группы, в которых могут проводиться соревнования, указаны в таблице 2.

В других возрастных группах проведение официальных соревнований не допускается.

Таблица 2

| Возрастная группа | Возраст участника (лет) |
|--------------------------|--------------------------------|
| Мальчики/девочки | 8 – 13 |
| Юноши/девушки | 14 – 15 |
| Юниоры/юниорки | 16 – 21 |
| Юниоры/юниорки | 17 – 25* |
| Мужчины/женщины | 22 и старше |

* - Всемирная универсиада, первенство мира среди студентов, всероссийская универсиада, всероссийские спортивные соревнования среди студентов, включенные в ЕКП, а также другие официальные спортивные соревнования среди студентов проводятся в возрастной группе «юниоры/юниорки (17-25 лет)».

2.4. Соревнования в возрастной группе «юниоры/юниорки (17-25 лет)» могут проводиться на дистанциях не выше 4 класса.

2.5. Возрастная группа связки (группы), состоящей из участников разного возраста, определяется возрастом самого старшего участника связки (группы).

2.6. На всех соревнованиях, кроме первенства России, спортсмены возрастных групп «мальчики/девочки», «юноши/девушки», «юниоры/юниорки» имеют право принимать участие в следующей старшей возрастной группе, если это не противоречит требованиям таблицы 1 и предусмотрено в Положении о соревнованиях.

2.7. Спортсмены старшей возрастной группы не имеют права участвовать в соревнованиях в младших возрастных группах.

2.8. Возрастные группы, по которым проводятся соревнования, количество мужчин и женщин в связках и группах и возможность участия спортсменов в более старшей возрастной группе указываются в Положении о соревнованиях.

2.9. В возрастной группе «юниоры/юниорки (17-25 лет)» проводятся только официальные спортивные соревнования среди студентов. При выполнении требований п. 2.6 данная возрастная группа не учитывается.

3. ТРЕБОВАНИЯ К СНАРЯЖЕНИЮ И СРЕДСТВАМ ПЕРЕДВИЖЕНИЯ

3.1. Основные требования

3.1.1 Разрешается использовать снаряжение фирм производителей, сопровождающих свою продукцию паспортом изделия и маркировкой, согласно ст. 10 действующей редакции Закона Российской Федерации «О защите прав потребителей».

3.1.2 Снаряжение разрешается использовать только в соответствии с Регламентами или эксплуатационной документацией (паспортом изделия, инструкцией по применению/эксплуатации и т. п.), если она предусмотрена производителем.

3.1.3 Критерии отбраковки снаряжения описаны в п. 8 данной части.

Ответственность за исправность снаряжения, используемого участником на дистанции, несёт представитель команды и/или сам участник.

Судейская коллегия имеет право запретить использование снаряжения, не соответствующего данным требованиям.

3.1.4 В конструкции снаряжения не должно быть внесено изменений, за исключением специально оговорённых случаев.

3.1.5 За использование участником снаряжения, не отвечающего данным требованиям, ответственность несёт представитель команды и/или сам участник.

Ответственность за нарушение предусмотрена Дисциплинарными правилами общероссийской общественной организации «Федерация спортивного туризма России» (далее – Дисциплинарные правила).

3.1.6 Дополнительные требования к снаряжению и выполнению технических приёмов, не описанные в Правилах, принимаются комитетом по дистанциям Федерации спортивного туризма России.

3.1.7 Во время прохождения предстартовой проверки, а также во время движения по дистанции и выполнения ТП, снаряжение участника должно быть исправным и соответствовать данным требованиям.

Во время прохождения предстартовой проверки снаряжение участника должно быть доступно для визуального и тактильного осмотра (контроля).

3.2. Верёвки

3.2.1 Для блокировки ИСС, для организации страховки, перил и сопровождения, а также для снятия перил применяются только основные верёвки диаметром не менее 10 мм. Верёвки должны соответствовать п.п. 4.2,

4.12 ГОСТ EN 1891-2014. Материалы, используемые в оболочке верёвки, должны иметь температуру плавления не менее 195°C.

3.2.2 Двойной верёвкой является:

- сдвоенная (т.е. сложенная вдвое), разделённая соответствующим узлом и имеющая во всех нагружаемых сечениях две ветви;
- две отдельные верёвки.

3.2.3 Верёвка не должна иметь повреждений оплётки и прядей.

Если в ходе прохождения дистанции верёвке нанесено повреждение (перебит сердечник, сорвана оплётка и т. п.), её эксплуатация может быть продолжена после блокировки повреждённого участка с помощью узла «австрийский проводник».

3.2.4 Группе (связке, участнику) при прохождении этапа запрещается разрезать узлы и обрезать навешенные основные верёвки.

3.2.5 В особом случае, с разрешения старшего судьи этапа, допускается срезать на этапе верёвки, если группа (связка, участник) превысила КВ и не может иным способом снять снаряжение.

3.2.6 На официальных соревнованиях для выполнения любых ТП разрешено использовать только основные верёвки.

На дистанциях 4-6 классов количество и длины верёвок должны соответствовать требованиям, указанным в таблицах «Параметры дистанций» с допуском по длине +/- 10%.

Длины верёвок измеряются при отсутствии завязанных на них узлов.

На верёвках, предъявляемых технической комиссии, не должно быть наклеек и т.п., затрудняющих проверку их целостности.

Разрешаются метки шириной не более 4 см на концах верёвок.

После прохождения технической комиссии на всех верёвках, используемых участниками соревнований, разрешается дополнительно наносить не более 5 меток шириной не более 2 см на каждую верёвку.

3.2.7 Любое количество основных верёвок длиной 20 метров на усмотрение участников может быть заменено половинным количеством основных верёвок длиной 40 метров.

Претензии и протесты в сторону проводящей организации при этом не принимаются.

3.3. Устройства

Карабины

3.3.1 Для выполнения ТП, связанных с передвижением, страховкой и самостраховкой участников, организацией и снятием перил, используются карабины с поворотной самозакрывающейся муфтой, блокирующей

самопроизвольное открывание защёлки карабина. Карабины должны соответствовать п.п. 4.2 – 4.4 ГОСТ Р EN 362-2008.

Использование карабинов со сдвижной муфтой запрещено.

3.3.2 Карабин должен быть исправным, не иметь следов чрезмерного износа или деформации контура.

Зажимы, спусковые устройства

3.3.3 Ручной зажим типа «жумар» должен соответствовать п. 4.3 ГОСТ EN 12841-2014.

3.3.4 Фрикционное спусковое устройство типа «восьмёрка», изготавливается из стали (сплава стали) или алюминиевого сплава. Внутренний диаметр ФСУ не должен превышать 85 мм.

Для изделий из стали (сплава стали) минимальный размер сечения в любом измерении должен быть не менее 5 мм.

Для изделий из алюминиевого сплава минимальный размер сечения в любом измерении должен быть не менее 10 мм.

3.3.5 На дистанциях 1 и 2 классов на этапах «Подъём по склону», «Спуск по склону» для самостраховки разрешено использовать петлю, связанную из репшура диаметром не менее 6 мм, закреплённую на верёвке схватывающим узлом «Пруссик».

Длина петли для завязывания схватывающего узла должна быть такой, чтобы узел, завязанный на перилах, перекрывался запястьем вытянутой руки.

Блоки, ролики и полиспаст

3.3.6 Для натяжения перил допускается использование полиспаста, имеющего не более одного подвижного блока и не более двух изменений направления верёвки полиспаста.

3.3.7 Натяжение полиспаста должно производиться только основной верёвкой и не более чем двумя участниками одновременно.

3.3.8 Для подключения полиспаста к натягиваемой верёвке разрешено использовать только двойную петлю (п. 3.2.2) из репшура диаметром не менее 6 мм.

3.3.9 Для подключения полиспаста при натяжении перил запрещено использовать любые зажимы и иные фиксирующие устройства.

3.3.10 Перила, натянутые при помощи полиспаста, крепить на зажимах запрещено.

3.3.11 Блоки (блок-ролики), используемые для движения участников, должны иметь конструкцию, исключающую попадание рук под шкивы.

3.3.12 При использовании блоков для движения участников должно быть соблюдено условие: в случае разрушения конструкции движущийся участник должен остаться подключённым к перилам карабином.

3.3.13 Конструкция ролика должна исключать возможность повреждения перил.

Для движения по перилам переправ запрещено использование роликов с толщиной стенок менее 2 мм.

3.4. *Индивидуальные страховочные системы (ИСС)*

3.4.1 ИСС состоит из верхней (грудной) обвязки и нижней обвязки (беседки), которые соединяются отрезком (или отрезками) основной верёвки.

3.4.2 К использованию допускаются обвязки, предназначенные для спортивного туризма, альпинизма или скалолазания.

3.4.3 На ИСС не должно быть изоляционной ленты, пластыря и любых других подобных материалов.

Исключение составляют разгрузочные петли ИСС.

3.4.4 На верёвке, используемой для блокировки ИСС, и на усах самостраховки запрещено использование изоляционной ленты, пластыря и любых других материалов, кроме меток шириной не более 4 см на концах усов самостраховки.

3.4.5 Закрепление вспомогательного снаряжения (приспособлений для транспортировки и фиксации верёвки на корпусе участника и т. п.) допускается в боковой обхват верхней обвязки и поясной обхват беседки ИСС узлом или другим способом, не нарушающим целостности ИСС.

3.4.6 Прошивка ИСС запрещена, кроме указанных далее случаев.

При закреплении вспомогательного снаряжения не должно возникать препятствий для визуального и тактильного осмотра ИСС.

3.4.7 К плечевым обхватам верхней обвязки разрешено закреплять/нашивать вспомогательные элементы: лента велкро (липучка), резинка, вспомогательные карабины и т.п.

3.5. *Ус самостраховки*

3.5.1 Ус самостраховки должен быть выполнен из основной верёвки или являться готовым изделием из основной верёвки.

3.5.2 Длина уса самостраховки (от места закрепления до внешнего края петли узла) должна быть не более одного метра.

3.6. *Экипировка участника*

3.6.1 Экипировка участника должна обеспечивать безопасное прохождение дистанции и выполнение ТП.

Ответственность за экипировку, используемую на дистанции, несёт представитель и/или сам участник в соответствии с Дисциплинарными правилами.

3.6.2 Участник обязан находиться в перчатках/рукавицах, при выполнении следующих ТП:

- спуск по перилам;
- спуск по склону;
- осуществление страховки;
- спуск по наклонной навесной переправе;
- спуск спортивным способом;
- подъём спортивным способом.

3.6.3 Разрешается использовать перчатки/рукавицы, предназначенные для защиты кистей рук от механических воздействий.

3.6.4 Перчатки/рукавицы не должны иметь повреждений.

3.6.5 Участник обязан находиться в каске при передвижении по дистанции, в т.ч. при прохождении этапов.

На дистанциях 1 класса по решению судейской коллегии разрешено не использовать каски в случае, если прохождение дистанции не требует использования ИСС.

3.6.6 К использованию допускаются каски, предназначенные для спортивного туризма, альпинизма или скалолазания.

На дистанциях 1 и 2 классов кроме касок для спортивного туризма, альпинизма или скалолазания, допускаются другие каски, имеющие в своей конструкции подвеску либо амортизирующий вкладыш.

3.6.7 Длинные волосы должны быть убраны таким образом, чтобы исключить их попадание в устройства при выполнении ТП.

3.6.8 На каске участника должны быть закреплены номера, выданные судейской коллегией, если иное не предусмотрено в Условиях.

На каске участника не должно быть прочих номеров.

3.6.9 Одежда участника должна закрывать всё тело от запястий до щиколотки. Движение по дистанции участник может осуществлять только в спортивной обуви.

3.6.10 Одежда участника должна соответствовать погодным условиям соревнований.

3.6.11 Если на большей части дистанции температура воздуха ниже -25°C , соревнования должны быть отложены или отменены.

3.6.12 Лыжи. Для прохождения дистанций 2-6 классов участниками соревнований могут быть использованы любые лыжи длиной не менее 1,4 м.

Требования к лыжам на дистанциях 1 класса не предъявляются.

3.7. Узлы

3.7.1 Для выполнения ТП применяются узлы, указанные в таблице 3.

Таблица 3

| № | Назначение | Название узла |
|---|---|--|
| 1 | для связывания верёвок одинакового диаметра | грейпвайн, встречный, встречная восьмёрка |
| 2 | для закрепления верёвки к опоре/карабину | штык, булинь, двойной булинь, проводник-восьмёрка, двойной проводник, австрийский проводник |
| 3 | схватывающие узлы | «Прусик» |
| 4 | вспомогательные узлы | стремя, проводник, контрольный, полугрейпвайн, полусхватывающий, баррел (полугрейпвайн удавка) |

Каждый узел должен использоваться в соответствии с его назначением.

Для закрепления на ТО двойных перил (п. 3.2.2) и выполнения других ТП узлы вяжутся на каждой верёвке отдельно или на обеих верёвках одновременно (на двойной верёвке или на одной верёвке, сложенной вдвое или в несколько раз).

Разрешается производить оборот или несколько оборотов (обнос) верёвки вокруг опоры (с изменением направления обноса) до завязывания узла или использования метода «карабинная удавка».

3.7.2 Узлы должны быть затянуты, рисунки должны соответствовать изображениям, указанным в п. 9 данной части.

Внутри узла не должно быть никаких посторонних элементов, за исключением применения вспомогательных узлов для закрепления устройств на ИСС участника.

3.7.3 Все завязанные узлы должны иметь выход свободного конца не менее 10 см.

3.7.4 Закрепление верёвки (верёвок) к опоре осуществляется одним из способов:

- непосредственно к ТО узлами, указанными в п. 9 данной части;
- методом «карабинная удавка», при этом на той части верёвки, которая закреплена на карабине, должен быть завязан один из узлов: двойной булинь, проводник-восьмёрка, двойной проводник, австрийский проводник.

«Карабинная удавка» – метод закрепления верёвки вокруг опоры. Изображение типового варианта «карабинной удавки» указано в п. 9 данной части. Расстояние от ТО до карабина карабинной удавки должно быть не более 1 метра.

3.8. *Опорные петли*

3.8.1 Опорная петля – петля из двойной основной верёвки, используемая группой (связкой, участником) для организации ТО (п. 9.5). Двойная верёвка, применяемая для изготовления опорной петли, может использоваться для увеличения длины командных перил.

3.8.2 Опорная петля может отходить от судейской ТО не более чем на 1 метр.

3.9. *Судейское оборудование*

3.9.1 Судейское оборудование – это комплекс изделий и материалов, используемый судейской коллегией для постановки дистанции соревнований.

К судейскому оборудованию относятся:

- горизонтальные опоры (деревянные, металлические и их комбинации);
- вертикальные опоры (деревянные, металлические и их комбинации); основные верёвки;
- устройства;
- стационарные петли (верёвочные) или изделия регулируемой длины; слэклайн;
- накопитель;
- иное оборудование.

Прочность судейского оборудования должна быть достаточной, чтобы обеспечить безопасное прохождение дистанции.

В качестве материалов для постановки дистанции соревнований могут быть использованы: двутавровая балка, труба, швеллер, уголок, трос, бревно, брус, текстильные изделия, верёвки и прочее.

При постановке дистанции следует учитывать предполагаемые нагрузки на ТО.

3.9.2 Верёвки используются:

- для организации судейских перил;
- для организации стационарных и опорных петель;
- в качестве оттяжек, препятствующих разрушению, либо опрокидыванию опор;
- для закрепления судейского оборудования (например, горизонтальных и вертикальных опор);
- в качестве иного вспомогательного оборудования.

Верёвки должны соответствовать п. 3.2.1. Критерии отбраковки верёвок указаны в п. 8.

3.9.3 Карабины используются:

- для организации судейских ТО;
- для закрепления перил;
- в качестве иного вспомогательного оборудования.

Допускается использование карабинов с поворотной самозакрывающейся муфтой либо с винтовой (резьбовой) муфтой, блокирующей самопроизвольное открывание защёлки карабина.

Карабины должны соответствовать п.п. 4.2 – 4.4 ГОСТ Р EN 362-2008.

В случае если через судейские карабины организуются страховка и/или возможно снятие перил, они должны быть изготовлены из стали (сплава стали).

Критерии отбраковки карабинов указаны в п. 8.

3.9.4 Слэклайн – текстильное изделие, изготовленное из стропы, с рекомендуемой шириной 35 мм.

Слэклайн используется:

- для организации нижних перил этапа «Переправа по параллельным перилам»;
- в качестве различного вида оттяжек;
- иного вспомогательного оборудования (например, работы совместно с накопителем).

Статическая прочность готового изделия должна быть не менее 22 кН. Натяжение слэклайна может выполняться при помощи храпового механизма (трещотки).

После натяжения слэклайн должен быть надежно зафиксирован за судейскую ТО.

Критерии отбраковки строп аналогичны критериям отбраковки ИСС, указаны в п. 8.

3.9.5 Регулируемая стационарная петля – текстильное изделие, изготовленное из стропы, с рекомендуемой шириной не менее 35 мм.

Регулируемая стационарная петля используется:

- для организации ТО, в т.ч. вместе с карабином;
- в качестве иного вспомогательного оборудования (например, устройства для закрепления храпового механизма на опоре).

Статическая прочность готового изделия в эксплуатационном положении должна быть не менее 22 кН.

Регулировка и закрепление на опоре должна производиться при помощи металлической двухщелевой пряжки, требующей обратный ход ремня. Критерии отбраковки стационарных петель аналогичны критериям отбраковки ИСС, указаны в п. 8.

3.9.6 Накопитель – текстильное изделие, имеющее в своем составе набор равнопрочных петель, закреплённых на стропе.

Накопитель может использоваться в качестве ТО на этапах «Подъём/спуск по склону», не имеющих на своем протяжении вертикальных участков, и «Траверс склона».

Петли используются для закрепления судейских карабинов и/или перил.

Статическая прочность готового изделия должна быть не менее 22 кН как на стропу, так и на каждую петлю отдельно.

Натяжение накопителя может производиться при помощи храпового механизма (трещотка).

После натяжения накопитель должен быть надежно зафиксирован за судейскую ТО.

Критерии отбраковки стационарных петель аналогичны критериям отбраковки ИСС, указаны в п. 8.

3.9.7 Металлический трос может быть использован для оттяжек, препятствующих разрушению либо опрокидыванию опор.

Диаметр троса, диаметр талрепа, размер зажима необходимо выбирать, исходя из предполагаемых нагрузок.

Рекомендуется выбирать диаметр троса не менее 8 мм, диаметр талрепа не менее М16.

Типы и количество зажимов должны соответствовать толщине троса и предполагаемым нагрузкам.

Рекомендуется использовать не менее трёх зажимов на одну петлю.

3.9.8 Конструкция для организации ТО при проведении соревнований на искусственном рельефе может состоять из различных элементов (уголок, швеллер, двутавровая балка, труба, труба с фланцевым соединением, фланец с отверстиями для закрепления карабинов, соединительные болты, гайки, шайбы, резьбовые шпильки и т.п.).

Конструкция должна быть изготовлена из сплава стали и иметь статическую прочность в эксплуатационном положении не менее 22кН.

3.9.9 ТО, изготовленная из швеллера, балки, уголка, фланца из стали (сплава стали), должна иметь отверстия для закрепления карабинов.

Толщина стенки фланца из стали (сплава стали) для организации ТО рекомендуется не менее 10 мм.

Толщина стенки металла, используемого в конструкции устройства (уголок, швеллер, двутавровая балка, труба) для организации ТО, рекомендуется не менее 4 мм.

3.10. Ледовый инструмент

Ледобур - устройство для организации ТО и ПС на льду. Длина рабочей зоны (резьбы) ледобура должна быть не менее 80 мм.

При организации перил, страховки и само страховки ледобур вкручивается на глубину резьбы.

Допускается использование ледобуров с дополнительной проушиной для карабина (п. 9.8.1), но только в том случае, если нет возможности произвольного снятия дополнительной проушины для карабина с ледобура.

4. ДИСТАНЦИИ СОРЕВНОВАНИЙ

4.1. Классификация дистанций

4.1.1 Класс дистанции определяется параметрами, указанными в таблицах 4, 5, 6 в соответствии со спортивной дисциплиной.

4.1.2 Параметры и характеристики дистанций должны строго соответствовать столбцу соответствующего класса дистанции в таблицах 4, 5, 6 в соответствии со спортивной дисциплиной.

4.1.3 Требования к оборудованию места проведения соревнований, спортивного и судейского оборудования, инвентаря приведены в таблицах 7, 8, 9 в соответствии со спортивной дисциплиной.

Таблица 4

Параметры и характеристики дистанций (спортивная дисциплина «дистанция – лыжная»)

| Класс дистанции | 1 | 2 | 3 | 4 | 5 | 6 |
|---|----------|----------|----------|----------|----------|----------|
| Длина дистанции - короткая (спринт) (км) | 0,5-2,0 | | | | | |
| Длина дистанции - короткая (км) | 2,1-6,0 | | | | | |
| Длина дистанции - длинная (км) | 6,1-12,0 | | | | | |
| Минимальный набор высоты на длинной дистанции | 0 | 0 | 10 | 20 | 30 | 40 |
| Количество этапов (всего) | 3-5 | 4-6 | 5-8 | 6-10 | 8-20 | 10-20 |
| Количество этапов с восстановлением перил переprav (без организации перил переprav на этом этапе) | 0 | 0 | 0-2 | 0-3 | 0-4 | 2-6 |
| Количество этапов с организацией перил | 0 | 0 | 1-3 | 2-6 | 2-10 | 2-12 |
| - из них количество с организацией перил навесных или перил параллельных переprav (угол наклона < 20 градусов) | 0 | 0 | 0-2 | 0-4 | 0-6 | 2-8 |
| - из них количество с организацией перил наклонных навесных переprav (вверх/вниз) (угол наклона 20-60 градусов) | 0 | 0 | 0-1 | 0-3 | 0-4 | 2-6 |
| Количество блоков | 0 | 0-1 | 0-2 | 1-4 | 2-6 | 3-8 |
| Количество этапов в блоке | 0 | 2-3 | 2-4 | 2-4 | 2-6 | 2-6 |
| Количество основных верёвок по 20 м, шт. | 0 | 0 | 2-4* | 2-4 | 2-4 | 2-4 |

* - рекомендуемый параметр

Таблица 5

Параметры и характеристики дистанций (спортивная дисциплина «дистанция – лыжная – связка»)

| Класс дистанции | 1 | 2 | 3 | 4 | 5 | 6 |
|---|----------|----------|----------|----------|----------|----------|
| Длина дистанции - короткая (спринт) (км) | 0,5-2,0 | | | | | |
| Длина дистанции - короткая (км) | 2,1-6,0 | | | | | |
| Длина дистанции - длинная (км) | 6,1-12,0 | | | | | |
| Минимальный набор высоты на длинной дистанции | 0 | 0 | 10 | 20 | 30 | 40 |
| Количество этапов (всего) | 3-5 | 4-6 | 5-8 | 6-10 | 8-20 | 10-20 |
| Количество этапов с восстановлением перил (без организации перил на этом этапе) | 0 | 0 | 0-2 | 0-3 | 0-4 | 2-6 |
| Количество этапов с организацией перил | 0 | 0 | 1-3 | 2-6 | 2-10 | 2-12 |
| - из них количество с организацией перил навесных или перил параллельных переprav (угол наклона < 20 градусов) | 0 | 0 | 0-2 | 0-4 | 0-6 | 2-8 |
| - из них количество с организацией перил наклонных навесных переprav (вверх/вниз) (угол наклона 20-60 градусов) | 0 | 0 | 0-1 | 0-3 | 0-4 | 2-6 |
| Количество блоков | 0 | 0-1 | 0-2 | 1-4 | 2-6 | 3-8 |
| Количество этапов в блоке | 0 | 2-3 | 2-4 | 2-4 | 2-6 | 2-6 |
| Количество основных верёвок по 20 м, шт. | 0 | 2* | 2-4* | 2-6 | 2-8 | 4-8 |

* - рекомендуемый параметр

Таблица 6

Параметры и характеристики дистанций (спортивная дисциплина «дистанция – лыжная – группа»)

| Класс дистанции | 1 | 2 | 3 | 4 | 5 | 6 |
|---|----------|------|------|------|------|-------|
| Длина дистанции - короткая (спринт) (км) | 0,5-2,0 | | | | | |
| Длина дистанции - короткая (км) | 2,1-6,0 | | | | | |
| Длина дистанции - длинная (км) | 6,1-12,0 | | | | | |
| Минимальный набор высоты на длинной дистанции | 0 | 0 | 10 | 20 | 30 | 40 |
| Количество этапов (всего) | 3-5 | 4-6 | 5-8 | 6-10 | 8-20 | 10-20 |
| Количество этапов с восстановлением перил (без организации перил на этом этапе) | 0 | 0 | 0-2 | 0-3 | 0-4 | 2-6 |
| Количество этапов с организацией перил | 0 | 0 | 1-3 | 2-6 | 2-10 | 2-12 |
| - из них количество с организацией перил навесных или перил параллельных переprav (угол наклона < 20 градусов) | 0 | 0 | 0-2 | 0-4 | 0-6 | 2-8 |
| - из них количество с организацией перил наклонных навесных переprav (вверх/вниз) (угол наклона 20-60 градусов) | 0 | 0 | 0-1 | 0-3 | 0-4 | 2-6 |
| Количество блоков | 0 | 0-1 | 0-2 | 1-4 | 2-6 | 3-8 |
| Количество этапов в блоке | 0 | 2-3 | 2-4 | 2-4 | 2-6 | 2-6 |
| Количество основных верёвок по 20 м, шт. | 0 | 2-4* | 2-6* | 2-8 | 4-12 | 4-16 |

* - рекомендуемый параметр

Таблица 7

Спортивная дисциплина «дистанция – лыжная»

| Этапы | Технические приёмы (вариант прохождения) | Параметры | Класс дистанции | | | | | |
|---|---|------------------------|-----------------|-------|-------|-------|-------|-------|
| | | | 1 | 2 | 3 | 4 | 5 | 6 |
| Спуск по перилам Данный этап ставится только в блоке этапов либо входит в общую длину этапа «Спуск по склону» | Самостраховка, перила судейские | Длина этапа, м | 2-5 | 3-6 | 3-8 | 3-8 | 3-10 | 5-10 |
| | | Крутизна склона, град. | 60-90 | 60-90 | 60-90 | 60-90 | 60-90 | 60-90 |
| | Организация перил, самостраховка | Длина этапа, м | | | 3-8 | 3-10 | 5-10 | 5-10 |
| | | Крутизна склона, град. | | | 60-90 | 60-90 | 60-90 | 60-90 |
| Рекомендуется организация ВСС | | | | | | | | |
| Спуск по склону | Самостраховка, перила судейские | Длина этапа, м | 10-20 | 10-20 | 10-40 | 10-35 | 15-35 | 20-40 |
| | | Крутизна склона, град. | 20-40 | 20-40 | 20-60 | 20-60 | 20-60 | 20-60 |
| | Организация перил, самостраховка | Длина этапа, м | | | 10-20 | 10-35 | 15-35 | 20-40 |
| | | Крутизна склона, град. | | | 20-60 | 20-60 | 20-60 | 20-60 |
| Участки с уклоном более чем указанный в таблице, могут входить в состав этапа «Спуск по склону» в пределах общей длины. Суммарная длина таких участков не должна превышать верхнюю допустимую границу длины этапа «Спуск по перилам» на соответствующем классе дистанции. При длине вертикального участка более 3-х метров рекомендуется организация ВСС | | | | | | | | |
| Подъём по перилам Данный этап ставится только в блоке этапов либо входит в общую длину этапа «Подъём по склону» | Самостраховка, перила судейские | Длина этапа, м | 2-5 | 3-6 | 3-8 | 3-8 | 3-10 | 5-10 |
| | | Крутизна склона, град. | 60-90 | 60-90 | 60-90 | 60-90 | 60-90 | 60-90 |
| | Организация перил, самостраховка | Длина этапа, м | | | 3-8 | 3-10 | 5-10 | 5-10 |
| | | Крутизна склона, град. | | | 60-90 | 60-90 | 60-90 | 60-90 |
| Рекомендуется организация ВСС | | | | | | | | |
| Подъём по склону | Самостраховка, перила судейские | Длина этапа, м | 10-20 | 10-20 | 10-40 | 10-40 | 20-40 | 20-40 |
| | | Крутизна склона, град. | 20-40 | 20-40 | 20-60 | 20-60 | 20-60 | 20-60 |
| | Организация перил, самостраховка | Длина этапа, м | | | 10-20 | 10-35 | 15-35 | 20-40 |
| | | Крутизна склона, град. | | | 20-60 | 20-60 | 20-60 | 20-60 |

| Этапы | Технические приёмы (вариант прохождения) | Параметры | Класс дистанции | | | | | |
|--|---|---------------------------|-----------------|-------|-------|-------|-------|-------|
| | | | 1 | 2 | 3 | 4 | 5 | 6 |
| <p>Участки с уклоном более чем указанный в таблице, могут входить в состав этапа «Подъём по склону» в пределах общей длины. Суммарная длина таких участков не должна превышать верхнюю допустимую границу длины этапа «Подъём по перилам» на соответствующем классе дистанции.</p> <p>При длине вертикального участка более 3 х метров рекомендуется организация ВСС</p> | | | | | | | | |
| Траверс склона | Самостраховка, перила судейские | Длина этапа, м | 10-20 | 10-20 | 10-40 | 10-40 | 20-40 | 20-40 |
| | | Крутизна склона, град. | 20-40 | 20-40 | 30-40 | 30-40 | 30-60 | 30-60 |
| Переправа по тонкому льду | Самостраховка, перила судейские | Длина этапа, м | 10-20 | 10-20 | 15-30 | 15-40 | 20-40 | 20-40 |
| | Организация перил, самостраховка | Длина этапа, м | | | 10-20 | 10-40 | 20-40 | 20-40 |
| Переправа по бревну | Самостраховка, перила судейские | Длина этапа, м | 5-20 | 5-20 | 5-20 | 5-20 | 5-20 | 5-20 |
| | | Длина бревна, м | 5-12 | 5-12 | 5-12 | 5-12 | 5-12 | 5-12 |
| | Самостраховка, восстановление перил | Длина этапа, м | | | 5-20 | 5-20 | 5-20 | 5-20 |
| | | Длина бревна, м | | | 5-12 | 5-12 | 5-12 | 5-12 |
| | Самостраховка, организация перил | Длина этапа, м | | | 5-20 | 5-20 | 5-20 | 5-20 |
| | | Длина бревна, м | | | 5-12 | 5-12 | 5-12 | 5-12 |
| Переправа по бревну методом "горизонтальный маятник" | Опора на перила, перила судейские | Длина этапа, м | 5-20 | 5-20 | 5-20 | 5-20 | 5-20 | 5-20 |
| | | Длина бревна, м | 5-12 | 5-12 | 5-12 | 5-12 | 5-12 | 5-12 |
| | Опора на перила, организация перил | Длина этапа, м | | | 5-20 | 5-20 | 5-20 | 5-20 |
| | | Длина бревна, м | | | 5-12 | 5-12 | 5-12 | 5-12 |
| Навесная переправа | Самостраховка, перила судейские | Длина этапа, м | 10-20 | 10-30 | 10-40 | 10-40 | 10-40 | 15-40 |
| | | Угол наклона перил, град. | 0-5 | 0-19 | 0-19 | 0-19 | 0-19 | 0-19 |
| | Самостраховка, восстановление перил | Длина этапа, м | | | 10-20 | 10-20 | 10-20 | 10-30 |
| | | Угол наклона перил, град. | | | 0-19 | 0-19 | 0-19 | 0-19 |
| | Самостраховка, организация перил | Длина этапа, м | | | | | 10-20 | 10-20 |
| | | Угол наклона перил, град. | | | | | 0-19 | 0-19 |
| Переправа по параллельным | Самостраховка, перила судейские | Длина этапа, м | 10-25 | 10-25 | 10-30 | 10-30 | 10-40 | 20-50 |
| | | Угол наклона перил, град. | 0-5 | 0-19 | 0-19 | 0-19 | 0-19 | 0-19 |

| Этапы перилам | Технические приёмы (вариант прохождения) | Параметры | Класс дистанции | | | | | | |
|--|---|---|---------------------------|---|---------------------------------------|-------|-------|-------|-------|
| | | | 1 | 2 | 3 | 4 | 5 | 6 | |
| Спуск по наклонной навесной переправе (угол наклона 20 градусов и более) | Самостраховка, восстановление верхних или нижних перил | Длина этапа, м | | | 10-20 (только верхних перил) | 10-20 | 10-30 | 20-40 | |
| | | Угол наклона перил, град. | | | 0-19 | 0-19 | 0-19 | 0-19 | |
| | Самостраховка, восстановление верхних и нижних перил | Длина этапа, м | | | | | 10-30 | 20-30 | |
| | | Угол наклона перил, град. | | | | | 0-19 | 0-19 | |
| | Самостраховка, организация верхних или нижних перил | Длина этапа, м | | | 10-20 | 10-20 | 10-30 | 20-40 | |
| | | Угол наклона перил, град. | | | 0-19 | 0-19 | 0-19 | 0-19 | |
| | Самостраховка, восстановление верхних или нижних перил, организация нижних или верхних перил | Длина этапа, м | | | | | 10-30 | 20-40 | |
| | | Угол наклона перил, град. | | | | | 0-19 | 0-19 | |
| | Самостраховка, организация верхних и нижних перил | Длина этапа, м | | | | | 10-20 | 10-20 | |
| | | Угол наклона перил, град. | | | | | 0-19 | 0-19 | |
| | Спуск по наклонной навесной переправе (угол наклона 20 градусов и более) | Самостраховка, перила судейские, судейские перила для организации самостраховки с помощью ФСУ | Длина этапа, м | | | 10-30 | 10-30 | 10-30 | 10-30 |
| | | | Угол наклона перил, град. | | | 20-40 | 20-50 | 20-60 | 30-60 |
| Самостраховка, восстановление перил, судейские перила для организации самостраховки с помощью ФСУ | | Длина этапа, м | | | 10-20 | 10-20 | 10-30 | 10-30 | |
| | | Угол наклона перил, град. | | | 20-40 | 20-50 | 20-60 | 30-60 | |
| Самостраховка, перила судейские, организация перил для самостраховки с помощью ФСУ | | Длина этапа, м | | | 10-20 | 10-20 | 10-30 | 10-30 | |
| | | Угол наклона перил, град. | | | 20-40 | 20-50 | 20-60 | 30-60 | |
| Самостраховка, восстановление перил, организация перил для самостраховки с помощью ФСУ | | Длина этапа, м | | | 10-20 | 10-20 | 10-30 | 10-30 | |
| | | Угол наклона перил, град. | | | 20-40 | 20-50 | 20-60 | 30-60 | |

| Этапы | Технические приёмы (вариант прохождения) | Параметры | Класс дистанции | | | | | | |
|--|--|---|---------------------------|-------|-------|-------|-------|-------|-------|
| | | | 1 | 2 | 3 | 4 | 5 | 6 | |
| | Самостраховка, организация перил, судейские перила для организации самостраховки с помощью ФСУ | Длина этапа, м | | | | | 10-20 | 10-30 | |
| | | Угол наклона перил, град. | | | | | 20-60 | 30-60 | |
| | Самостраховка, организация перил, организация перил для самостраховки с помощью ФСУ | Длина этапа, м | | | | | 10-20 | 10-30 | |
| | | Угол наклона перил, град. | | | | | 20-60 | 30-60 | |
| | Рекомендуется организация ВСС | | | | | | | | |
| | Подъём по наклонной навесной переправе (угол наклона 20 градусов и более) | Самостраховка, перила судейские | Длина этапа, м | | | 10-30 | 10-30 | 10-30 | 10-30 |
| | | | Угол наклона перил, град. | | | 20-40 | 20-50 | 20-60 | 30-60 |
| | | Самостраховка, восстановление перил | Длина этапа, м | | | 10-20 | 10-20 | 10-30 | 10-30 |
| Угол наклона перил, град. | | | 20-40 | | | 20-50 | 20-60 | 30-60 | |
| Самостраховка, организация перил | | Длина этапа, м. | | | | | 10-20 | 10-30 | |
| | | Угол наклона перил, град. | | | | | 20-60 | 30-60 | |
| Рекомендуется организация ВСС | | | | | | | | | |
| Переправа методом "вертикальный маятник" | Самостраховка, перила судейские | Длина этапа, м. | 2-5 | 2-5 | 3-5 | 3-6 | 4-6 | 4-6 | |
| | | Высота опоры для закрепления перил "вертикального маятника" | 3-8 | 4-10 | 5-10 | 5-10 | 5-10 | 5-10 | |
| | Самостраховка, организация перил | Длина этапа, м. | | | 3-5 | 3-6 | 4-6 | 4-6 | |
| | | Высота опоры для закрепления перил "вертикального маятника" | | | 5-10 | 5-10 | 5-10 | 5-10 | |
| Спуск на лыжах | Самостраховка, перила судейские | Длина этапа, м. | 10-20 | 10-20 | 10-40 | 10-40 | 20-40 | 20-40 | |
| | | Крутизна склона, град. | 20-40 | 20-40 | 20-40 | 20-50 | 20-60 | 40-60 | |
| | Самостраховка, организация перил | Длина этапа, м. | | | 10-20 | 10-20 | 15-35 | 20-40 | |
| | | Крутизна склона, град. | | | 20-40 | 30-50 | 30-60 | 40-60 | |

Таблица 8

Спортивная дисциплина «дистанция – лыжная – связка»

| Этапы | Технические приёмы (вариант прохождения) | Параметры | Класс дистанции | | | | | | |
|--|---|---|------------------------|-------|-------|-------|-------|-------|-------|
| | | | 1 | 2 | 3 | 4 | 5 | 6 | |
| Спуск по перилам Данный этап ставится только в блоке этапов либо входит в общую длину этапа «Спуск по склону» | Самостраховка, перила судейские | Длина этапа, м | 2-5 | 3-6 | 3-8 | 3-8 | 3-10 | 5-10 | |
| | | Крутизна склона, град. | 60-90 | 60-90 | 60-90 | 60-90 | 60-90 | 60-90 | |
| | Самостраховка, перила судейские, ВКС | Длина этапа, м | | 3-6 | 3-8 | 3-8 | 3-10 | 5-10 | |
| | | Крутизна склона, град. | | 60-90 | 60-90 | 60-90 | 60-90 | 60-90 | |
| | Организация перил, самостраховка, ВКС | Длина этапа, м | | | 3-8 | 3-8 | 3-10 | 5-10 | |
| | | Крутизна склона, град. | | | 60-90 | 60-90 | 60-90 | 60-90 | |
| Спуск по склону | Самостраховка, перила судейские | Длина этапа, м | 10-20 | 10-20 | 10-40 | 10-40 | 15-35 | 20-40 | |
| | | Крутизна склона, град. | 20-40 | 20-40 | 20-60 | 20-60 | 20-60 | 20-60 | |
| | Самостраховка, перила судейские, ВКС | Длина этапа, м | | | 10-40 | 10-35 | 15-35 | 20-40 | |
| | | Крутизна склона, град. | | | 20-60 | 20-60 | 20-60 | 20-60 | |
| | Организация перил, самостраховка | Длина этапа, м | | | 10-20 | 10-35 | 15-35 | 20-40 | |
| | | Крутизна склона, град. | | | 20-60 | 20-60 | 20-60 | 20-60 | |
| | Организация перил, самостраховка, ВКС | Длина этапа, м | | | 10-20 | 10-35 | 15-35 | 20-40 | |
| | | Крутизна склона, град. | | | 20-60 | 20-60 | 20-60 | 20-60 | |
| | Участки с уклоном более чем указанный в таблице, могут входить в состав этапа «Спуск по склону» в пределах общей длины. Суммарная длина таких участков не должна превышать верхнюю допустимую границу длины этапа «Спуск по перилам» на соответствующем классе дистанции. При длине вертикального участка более 3-х метров рекомендуется организация ВСС | | | | | | | | |
| | Подъём по перилам Данный этап ставится только в блоке этапов либо входит в общую | Самостраховка, перила судейские | Длина этапа, м | 2-5 | 3-6 | 3-8 | 3-8 | 3-10 | 5-10 |
| | | | Крутизна склона, град. | 60-90 | 60-90 | 60-90 | 60-90 | 60-90 | 60-90 |
| | | Самостраховка, перила судейские, ВКС | Длина этапа, м | | 3-6 | 3-8 | 3-8 | 3-10 | 5-10 |
| Крутизна склона, град. | | | | 60-90 | 60-90 | 60-90 | 60-90 | 60-90 | |

| Этапы | Технические приёмы (вариант прохождения) | Параметры | Класс дистанции | | | | | | |
|---|---|---------------------------------|-----------------|-------|-------|-------|-------|-------|-------|
| | | | 1 | 2 | 3 | 4 | 5 | 6 | |
| длину этапа «Подъём по склону» | Организация перил, самостраховка, ВКС | Длина этапа, м | | | 3-8 | 3-10 | 5-10 | 5-10 | |
| | | Крутизна склона, град. | | | 60-90 | 60-90 | 60-90 | 60-90 | |
| Рекомендуется организация ВСС для первого участника | | | | | | | | | |
| Подъём по склону | Самостраховка, перила судейские | Длина этапа, м | 10-20 | 10-20 | 10-40 | 10-40 | 15-35 | 20-40 | |
| | | Крутизна склона, град. | 20-40 | 20-40 | 20-60 | 20-60 | 20-60 | 20-60 | |
| | Самостраховка, перила судейские, ВКС | Длина этапа, м | | | 10-40 | 10-35 | 15-35 | 20-40 | |
| | | Крутизна склона, град. | | | 20-60 | 20-60 | 20-60 | 20-60 | |
| | Организация перил, самостраховка | Длина этапа, м | | | 10-20 | 10-35 | 15-35 | 20-40 | |
| | | Крутизна склона, град. | | | 20-60 | 20-60 | 20-60 | 20-60 | |
| | Организация перил, самостраховка, ВКС | Длина этапа, м | | | 10-20 | 10-35 | 15-35 | 20-40 | |
| | | Крутизна склона, град. | | | 20-60 | 20-60 | 20-60 | 20-60 | |
| | Участки с уклоном более чем указанный в таблице, могут входить в состав этапа «Подъём по склону» в пределах общей длины. Суммарная длина таких участков не должна превышать верхнюю допустимую границу длины этапа «Подъём по перилам» на соответствующем классе дистанции. При длине вертикального участка более 3-х метров рекомендуется организация ВСС | | | | | | | | |
| | Траверс склона | Самостраховка, перила судейские | Длина этапа, м | 10-20 | 10-20 | 10-40 | 10-40 | 20-40 | 20-40 |
| Крутизна склона, град. | | | 20-40 | 20-40 | 20-60 | 20-60 | 20-60 | 20-60 | |
| Командная страховка | | Длина этапа, м | | | 10-40 | 10-40 | 20-40 | 20-40 | |
| | | Крутизна склона, град. | | | 20-60 | 20-60 | 20-60 | 20-60 | |
| Переправа по тонкому льду | Самостраховка, перила судейские | Длина этапа, м | 10-20 | 10-20 | | | | | |
| | Самостраховка, перила судейские, сопровождение | Длина этапа, м | 10-20 | 10-20 | 15-30 | 15-40 | 20-40 | 20-40 | |
| | Организация перил, самостраховка, сопровождение | Длина этапа, м | | | 10-20 | 10-40 | 20-40 | 20-40 | |

| Этапы | Технические приёмы (вариант прохождения) | Параметры | Класс дистанции | | | | | |
|---|--|---------------------------|-----------------|-------|-------|-------|-------|-------|
| | | | 1 | 2 | 3 | 4 | 5 | 6 |
| Переправа по бревну | Самостраховка, перила судейские | Длина этапа, м | 5-20 | 5-20 | | | | |
| | | Длина бревна, м | 5-12 | 5-12 | | | | |
| | Самостраховка, перила судейские, сопровождение | Длина этапа, м | 5-20 | 5-20 | 5-20 | 5-20 | 5-20 | 5-20 |
| | | Длина бревна, м | 5-12 | 5-12 | 5-12 | 5-12 | 5-12 | 5-12 |
| | Самостраховка, восстановление перил, сопровождение | Длина этапа, м | | | 5-20 | 5-20 | 5-20 | 5-20 |
| | | Длина бревна, м | | | 5-12 | 5-12 | 5-12 | 5-12 |
| | Самостраховка, организация перил, сопровождение | Длина этапа, м | | | 5-20 | 5-20 | 5-20 | 5-20 |
| | | Длина бревна, м | | | 5-12 | 5-12 | 5-12 | 5-12 |
| Переправа по бревну методом "горизонтальный маятник" | Опора на перила, перила судейские | Длина этапа, м | 5-20 | 5-20 | 5-20 | 5-20 | 5-20 | 5-20 |
| | | Длина бревна, м | 5-12 | 5-12 | 5-12 | 5-12 | 5-12 | 5-12 |
| | Опора на перила, организация перил | Длина этапа, м | | | 5-20 | 5-20 | 5-20 | 5-20 |
| | | Длина бревна, м | | | 5-12 | 5-12 | 5-12 | 5-12 |
| Навесная переправа | Самостраховка, перила судейские | Длина этапа, м | 10-20 | 10-30 | | | | |
| | | Угол наклона перил, град. | 0-5 | 0-5 | | | | |
| | Самостраховка, перила судейские, сопровождение | Длина этапа, м | 10-20 | 10-30 | 10-40 | 10-40 | 10-40 | 15-40 |
| | | Угол наклона перил, град. | 0-5 | 0-5 | 0-19 | 0-19 | 0-19 | 0-19 |
| | Самостраховка, восстановление перил, сопровождение | Длина этапа, м | | | 10-20 | 10-20 | 10-20 | 10-30 |
| | | Угол наклона перил, град. | | | 0-19 | 0-19 | 0-19 | 0-19 |
| | Самостраховка, организация перил, сопровождение | Длина этапа, м | | | 10-20 | 10-20 | 10-20 | 10-20 |
| | | Угол наклона перил, град. | | | 0-19 | 0-19 | 0-19 | 0-19 |
| Переправа по параллельным перилам | Самостраховка, перила судейские | Длина этапа, м | 10-25 | 10-25 | | | | |
| | | Угол наклона перил, град. | 0-5 | 0-19 | | | | |

| Этапы | Технические приёмы (вариант прохождения) | Параметры | Класс дистанции | | | | | | |
|---|---|---|---------------------------|-------|---------------------------------------|-------|-------|-------|-------|
| | | | 1 | 2 | 3 | 4 | 5 | 6 | |
| | Самостраховка, перила судейские, сопровождение | Длина этапа, м | 10-25 | 10-25 | 10-30 | 10-30 | 10-40 | 20-50 | |
| | | Угол наклона перил, град. | 0-5 | 0-19 | 0-19 | 0-19 | 0-19 | 0-19 | |
| | Самостраховка, восстановление верхних или нижних перил, сопровождение | Длина этапа, м | | | 10-20 (только верхних перил) | 10-20 | 10-30 | 20-40 | |
| | | Угол наклона перил, град. | | | 0-19 | 0-19 | 0-19 | 0-19 | |
| | Самостраховка, восстановление верхних и нижних перил, сопровождение | Длина этапа, м | | | | 10-20 | 10-30 | 20-40 | |
| | | Угол наклона перил, град. | | | | 0-19 | 0-19 | 0-19 | |
| | Самостраховка, организация верхних или нижних перил, сопровождение | Длина этапа, м | | | 10-20 (только верхних перил) | 10-20 | 10-30 | 20-40 | |
| | | Угол наклона перил, град. | | | 0-19 | 0-19 | 0-19 | 0-19 | |
| | Самостраховка, восстановление верхних или нижних перил, организация нижних или верхних перил | Длина этапа, м | | | | 10-20 | 10-30 | 20-40 | |
| | | Угол наклона перил, град. | | | | 0-19 | 0-19 | 0-19 | |
| | Самостраховка, организация верхних и нижних перил | Длина этапа, м | | | | 10-20 | 10-20 | 20-40 | |
| | | Угол наклона перил, град. | | | | 0-19 | 0-19 | 0-19 | |
| | Спуск по наклонной навесной переправе (угол наклона 20 градусов и более) | Самостраховка, перила судейские, ВКС | Длина этапа, м | | | 10-30 | 10-30 | 10-30 | 10-30 |
| | | | Угол наклона перил, град. | | | 20-40 | 20-50 | 20-60 | 30-60 |
| Самостраховка, восстановление перил, ВКС | | Длина этапа, м | | | 10-20 | 10-20 | 10-30 | 10-30 | |
| | | Угол наклона перил, град. | | | 20-40 | 20-50 | 20-60 | 30-60 | |
| Самостраховка, организация перил, ВКС | | Длина этапа, м | | | | 10-20 | 10-20 | 10-30 | |
| | | Угол наклона перил, град. | | | | 20-50 | 20-60 | 30-60 | |

| Этапы | Технические приёмы (вариант прохождения) | Параметры | Класс дистанции | | | | | | |
|---|---|--|-----------------|-------|-------|-------|-------|-------|-------|
| | | | 1 | 2 | 3 | 4 | 5 | 6 | |
| Подъём по наклонной навесной переправе (угол наклона 20 градусов и более) | Самостраховка, перила судейские, сопровождение или ВКС | Длина этапа, м | | | 10-30 | 10-30 | 10-30 | 10-30 | |
| | | Угол наклона перил, град. | | | 20-40 | 20-50 | 20-60 | 30-60 | |
| | Самостраховка, восстановление перил, сопровождение или ВКС | Длина этапа, м | | | 10-20 | 10-20 | 10-30 | 10-30 | |
| | | Угол наклона перил, град. | | | 20-40 | 20-50 | 20-60 | 30-60 | |
| | Самостраховка, организация перил, сопровождение или ВКС | Длина этапа, м | | | | | 10-20 | 10-20 | 10-30 |
| | | Угол наклона перил, град. | | | | | 20-50 | 20-60 | 30-60 |
| Рекомендуется организация ВСС для первого участника | | | | | | | | | |
| Переправа методом "вертикальный маятник" | Самостраховка, перила судейские | Длина этапа, м | 2-5 | 2-5 | | | | | |
| | | Высота опоры для закрепления перил "вертикального маятника" | 3-8 | 4-10 | | | | | |
| | Самостраховка, перила судейские, сопровождение | Длина этапа, м | 2-5 | 2-5 | 3-5 | 3-6 | 4-6 | 4-6 | |
| | | Высота опоры для закрепления перил "вертикального маятника" | 3-8 | 4-10 | 5-10 | 5-10 | 5-10 | 5-10 | |
| | Самостраховка, организация перил, сопровождение или ВКС | Длина этапа, м | | | 3-5 | 3-6 | 4-6 | 4-6 | |
| | | Высота опоры для закрепления перил "вертикального маятника" | | | 5-10 | 5-10 | 5-10 | 5-10 | |
| Спуск на лыжах | Самостраховка, перила судейские | Длина этапа, м | 10-20 | 10-20 | 10-40 | 10-40 | 20-40 | 20-40 | |
| | | Крутизна склона, град. | 20-40 | 20-40 | 20-40 | 30-50 | 30-60 | 40-60 | |
| | Самостраховка, организация перил | Длина этапа, м | | | 10-20 | 10-20 | 15-35 | 20-40 | |
| | | Крутизна склона, град. | | | 20-40 | 30-50 | 30-60 | 40-60 | |

Таблица 9

Спортивная дисциплина «дистанция – лыжная – группа»

| Этапы | Технические приёмы (вариант прохождения) | Параметры | Класс дистанции | | | | | | |
|--|--|---|------------------------|-------|-------|-------|-------|-------|-------|
| | | | 1 | 2 | 3 | 4 | 5 | 6 | |
| Спуск по перилам Данный этап ставится только в блоке этапов либо входит в общую длину этапа «Спуск по склону» | Самостраховка, перила судейские | Длина этапа, м | 2-5 | 3-6 | 3-8 | 3-8 | 3-10 | 5-10 | |
| | | Крутизна склона, град. | 60-90 | 60-90 | 60-90 | 60-90 | 60-90 | 60-90 | |
| | Самостраховка, перила судейские, ВКС | Длина этапа, м | | 3-6 | 3-8 | 3-10 | 5-10 | 5-10 | |
| | | Крутизна склона, град. | | 60-90 | 60-90 | 60-90 | 60-90 | 60-90 | |
| | Организация перил, самостраховка, ВКС | Длина этапа, м | | | 3-8 | 3-10 | 5-10 | 5-10 | |
| | | Крутизна склона, град. | | | 60-90 | 60-90 | 60-90 | 60-90 | |
| Спуск по склону | Самостраховка, перила судейские | Длина этапа, м | 10-20 | 10-20 | 10-40 | 10-40 | 20-40 | 20-40 | |
| | | Крутизна склона, град. | 20-40 | 20-40 | 20-60 | 20-60 | 20-60 | 20-60 | |
| | Самостраховка, перила судейские, ВКС | Длина этапа, м | | | 10-40 | 10-35 | 15-35 | 20-40 | |
| | | Крутизна склона, град. | | | 20-60 | 20-60 | 20-60 | 20-60 | |
| | Организация перил, самостраховка | Длина этапа, м | | | 10-20 | 10-35 | 15-35 | 20-40 | |
| | | Крутизна склона, град. | | | 20-60 | 20-60 | 20-60 | 20-60 | |
| | Организация перил, самостраховка, ВКС | Длина этапа, м | | | 10-20 | 10-35 | 15-35 | 20-40 | |
| | | Крутизна склона, град. | | | 20-60 | 20-60 | 20-60 | 20-60 | |
| | Участки с уклоном более чем указанный в таблице, могут входить в состав этапа «Спуск по склону» в пределах общей длины. Суммарная длина таких участков не должна превышать верхнюю допустимую границу длины этапа «Спуск по перилам» на соответствующем классе дистанции. При длине вертикального участка более 3-х метров рекомендуется организация ВСС. | | | | | | | | |
| | Подъём по перилам Данный этап ставится только в блоке этапов | Самостраховка, перила судейские | Длина этапа, м | 2-5 | 3-6 | 3-8 | 3-8 | 3-10 | 5-10 |
| | | | Крутизна склона, град. | 60-90 | 60-90 | 60-90 | 60-90 | 60-90 | 60-90 |
| | | Самостраховка, перила судейские, ВКС | Длина этапа, м | | 3-6 | 3-8 | 3-10 | 5-10 | 5-10 |
| Крутизна склона, град. | | | | 60-90 | 60-90 | 60-90 | 60-90 | 60-90 | |

| Этапы | Технические приёмы (вариант прохождения) | Параметры | Класс дистанции | | | | | |
|--|---|---------------------------------|-----------------|-------|-------|-------|-------|-------|
| | | | 1 | 2 | 3 | 4 | 5 | 6 |
| либо входит в общую длину этапа «Подъём по склону» | Организация перил, самостраховка, ВКС | Длина этапа, м | | | 3-8 | 3-10 | 5-10 | 5-10 |
| | | Крутизна склона, град. | | | 60-90 | 60-90 | 60-90 | 60-90 |
| | Рекомендуется организация ВСС для первого участника | | | | | | | |
| Подъём по склону | Самостраховка, перила судейские | Длина этапа, м | 10-20 | 10-20 | 10-40 | 10-40 | 20-40 | 20-40 |
| | | Крутизна склона, град. | 20-40 | 20-40 | 20-60 | 20-60 | 20-60 | 20-60 |
| | Самостраховка, перила судейские, ВКС | Длина этапа, м | | | 10-40 | 10-35 | 15-35 | 20-40 |
| | | Крутизна склона, град. | | | 20-60 | 20-60 | 20-60 | 20-60 |
| | Организация перил, самостраховка | Длина этапа, м | | | 10-20 | 10-35 | 15-35 | 20-40 |
| | | Крутизна склона, град. | | | 20-60 | 20-60 | 20-60 | 20-60 |
| | Организация перил, самостраховка, ВКС | Длина этапа, м | | | 10-20 | 10-35 | 15-35 | 20-40 |
| | | Крутизна склона, град. | | | 20-60 | 20-60 | 20-60 | 20-60 |
| | Участки с уклоном более чем указанный в таблице, могут входить в состав этапа «Подъём по склону» в пределах общей длины. Суммарная длина таких участков не должна превышать верхнюю допустимую границу длины этапа «Подъём по перилам» на соответствующем классе дистанции. При длине вертикального участка более 3-х метров рекомендуется организация ВСС | | | | | | | |
| | Траверс склона | Самостраховка, перила судейские | Длина этапа, м | 10-20 | 10-20 | 10-40 | 10-40 | 20-40 |
| Крутизна склона, град. | | | 20-40 | 20-40 | 20-60 | 20-60 | 20-60 | 20-60 |
| Командная страховка | | Длина этапа, м | | | 10-40 | 10-40 | 20-40 | 20-40 |
| | | Крутизна склона, град. | | | 20-60 | 20-60 | 20-60 | 20-60 |
| Организация перил, самостраховка | | Длина этапа, м | | | 10-40 | 10-40 | 20-40 | 20-40 |
| | Крутизна склона, град. | | | 20-60 | 20-60 | 20-60 | 20-60 | |
| Переправа по тонкому льду | Самостраховка, перила судейские | Длина этапа, м | 10-20 | 10-20 | | | | |
| | Самостраховка, перила судейские, сопровождение | Длина этапа, м | 10-20 | 10-20 | 15-30 | 15-40 | 20-40 | 20-40 |

| Этапы | Технические приёмы (вариант прохождения) | Параметры | Класс дистанции | | | | | |
|---|--|---------------------------|-----------------|-------|-------|-------|-------|-------|
| | | | 1 | 2 | 3 | 4 | 5 | 6 |
| | Организация перил, самостраховка, сопровождение | Длина этапа, м | | | 10-20 | 10-40 | 20-40 | 20-40 |
| Переправа по бревну | Самостраховка, перила судейские | Длина этапа, м | 5-20 | 5-20 | | | | |
| | | Длина бревна, м | 5-12 | 5-12 | | | | |
| | Самостраховка, перила судейские, сопровождение | Длина этапа, м | 5-20 | 5-20 | 5-20 | 5-20 | 5-20 | 5-20 |
| | | Длина бревна, м | 5-12 | 5-12 | 5-12 | 5-12 | 5-12 | 5-12 |
| | Самостраховка, восстановление перил, сопровождение | Длина этапа, м | | | 5-20 | 5-20 | 5-20 | 5-20 |
| | | Длина бревна, м | | | 5-12 | 5-12 | 5-12 | 5-12 |
| | Самостраховка, организация перил, сопровождение | Длина этапа, м | | | 5-20 | 5-20 | 5-20 | 5-20 |
| | | Длина бревна, м | | | 5-12 | 5-12 | 5-12 | 5-12 |
| Переправа по бревну методом "горизонтальный маятник" | Опора на перила, перила судейские | Длина этапа, м | 5-20 | 5-20 | 5-20 | 5-20 | 5-20 | 5-20 |
| | | Длина бревна, м | 5-12 | 5-12 | 5-12 | 5-12 | 5-12 | 5-12 |
| | Опора на перила, организация перил | Длина этапа, м | | | 5-20 | 5-20 | 5-20 | 5-20 |
| | | Длина бревна, м | | | 5-12 | 5-12 | 5-12 | 5-12 |
| Навесная переправа | Самостраховка, перила судейские | Длина этапа, м | 10-20 | 10-30 | | | | |
| | | Угол наклона перил, град. | 0-5 | 0-5 | | | | |
| | Самостраховка, перила судейские, сопровождение | Длина этапа, м | 10-20 | 10-30 | 10-40 | 10-40 | 10-40 | 15-50 |
| | | Угол наклона перил, град. | 0-5 | 0-5 | 0-19 | 0-19 | 0-19 | 0-19 |
| | Самостраховка, восстановление перил, сопровождение | Длина этапа, м | | | 10-20 | 10-20 | 10-20 | 10-30 |
| | | Угол наклона перил, град. | | | 0-19 | 0-19 | 0-19 | 0-19 |
| | Самостраховка, организация перил, сопровождение | Длина этапа, м | | | 10-20 | 10-20 | 10-20 | 20-40 |
| | | Угол наклона перил, град. | | | 0-19 | 0-19 | 0-19 | 0-19 |
| Переправа по параллельным | Самостраховка, перила судейские | Длина этапа, м | 10-25 | 10-25 | | | | |
| | | Угол наклона перил, град. | 0-5 | 0-19 | | | | |

| Этапы перилам | Технические приёмы (вариант прохождения) | Параметры | Класс дистанции | | | | | | |
|---|---|---|---------------------------|-------|---------------------------------------|-------|-------|-------|-------|
| | | | 1 | 2 | 3 | 4 | 5 | 6 | |
| | Самостраховка, перила судейские, сопровождение | Длина этапа, м | 10-25 | 10-25 | 10-30 | 10-30 | 10-40 | 20-50 | |
| | | Угол наклона перил, град. | 0-5 | 0-19 | 0-19 | 0-19 | 0-19 | 0-19 | |
| | Самостраховка, восстановление верхних или нижних перил, сопровождение | Длина этапа, м | | | 10-20 (только верхних перил) | 10-20 | 10-30 | 20-40 | |
| | | Угол наклона перил, град. | | | 0-19 | 0-19 | 0-19 | 0-19 | |
| | Самостраховка, восстановление верхних и нижних перил, сопровождение | Длина этапа, м | | | | 10-20 | 10-30 | 20-30 | |
| | | Угол наклона перил, град. | | | | 0-19 | 0-19 | 0-19 | |
| | Самостраховка, организация верхних или нижних перил, сопровождение | Длина этапа, м | | | 10-20 (только верхних перил) | 10-20 | 10-30 | 20-40 | |
| | | Угол наклона перил, град. | | | 0-19 | 0-19 | 0-19 | 0-19 | |
| | Самостраховка, восстановление верхних или нижних перил, организация нижних или верхних перил | Длина этапа, м | | | | 10-20 | 10-30 | 20-30 | |
| | | Угол наклона перил, град. | | | | 0-19 | 0-19 | 0-19 | |
| | Самостраховка, организация верхних и нижних перил | Длина этапа, м | | | | 10-20 | 10-20 | 20-40 | |
| | | Угол наклона перил, град. | | | | 0-19 | 0-19 | 0-19 | |
| | Спуск по наклонной навесной переправе (угол наклона 20 градусов и более) | Самостраховка, перила судейские, ВКС | Длина этапа, м | | | 10-30 | 10-30 | 10-30 | 10-30 |
| | | | Угол наклона перил, град. | | | 20-40 | 20-50 | 20-60 | 30-60 |
| Самостраховка, восстановление перил, ВКС | | Длина этапа, м | | | 10-20 | 10-20 | 10-30 | 10-30 | |
| | | Угол наклона перил, град. | | | 20-40 | 20-50 | 20-60 | 30-60 | |
| Самостраховка, организация перил, ВКС | | Длина этапа, м | | | | 10-20 | 10-20 | 10-30 | |
| | | Угол наклона перил, град. | | | | 20-50 | 20-60 | 30-60 | |

| Этапы | Технические приёмы (вариант прохождения) | Параметры | Класс дистанции | | | | | |
|---|---|--|-----------------|-------|-------|-------|-------|-------|
| | | | 1 | 2 | 3 | 4 | 5 | 6 |
| Подъём по наклонной навесной переправе (угол наклона 20 градусов и более) | Самостраховка, перила судейские, сопровождение или ВКС | Длина этапа, м | | | 10-30 | 10-30 | 10-30 | 10-30 |
| | | Угол наклона перил, град. | | | 20-40 | 20-50 | 20-60 | 30-60 |
| | Самостраховка, восстановление перил, сопровождение или ВКС | Длина этапа, м | | | 10-20 | 10-20 | 10-30 | 10-30 |
| | | Угол наклона перил, град. | | | 20-40 | 20-50 | 20-60 | 30-60 |
| | Самостраховка, организация перил, сопровождение или ВКС | Длина этапа, м | | | | 10-20 | 10-20 | 10-30 |
| | | Угол наклона перил, град. | | | | 20-50 | 20-60 | 30-60 |
| Рекомендуется организация ВСС для первого участника | | | | | | | | |
| Переправа методом "вертикальный маятник" | Самостраховка, перила судейские | Длина этапа, м | 2-5 | 2-5 | | | | |
| | | Высота опоры для закрепления перил "вертикального маятника" | 3-8 | 4-10 | | | | |
| | Самостраховка, перила судейские, сопровождение | Длина этапа, м | 2-5 | 2-5 | 3-5 | 3-6 | 4-6 | 4-6 |
| | | Высота опоры для закрепления перил "вертикального маятника" | 3-8 | 4-10 | 5-10 | 5-10 | 5-10 | 5-10 |
| | Самостраховка, организация перил, сопровождение или ВКС | Длина этапа, м | | | 3-5 | 3-6 | 4-6 | 4-6 |
| | | Высота опоры для закрепления перил "вертикального маятника" | | | 5-10 | 5-10 | 5-10 | 5-10 |
| Спуск на лыжах | Самостраховка, перила судейские | Длина этапа, м | 10-20 | 10-20 | 10-40 | 10-40 | 20-40 | 20-40 |
| | | Крутизна склона, град. | 20-40 | 20-40 | 20-40 | 30-50 | 30-60 | 40-60 |
| | Самостраховка, организация перил | Длина этапа, м | | | 10-20 | 10-20 | 15-35 | 20-40 |
| | | Крутизна склона, град. | | | 20-40 | 30-50 | 30-60 | 40-60 |

4.1.4 Угол наклона этапов «Навесная переправа», «Спуск по наклонной навесной переправе» и «Подъём по наклонной навесной переправе» определяется как угол отклонения прямой, соединяющей ТО на ИС и ЦС этапа, от линии горизонта.

4.1.5 Угол наклона этапа «Переправа по параллельным перилам» определяется как угол отклонения прямой, соединяющей верхние (или нижние) ТО на ИС и ЦС этапа, от линии горизонта.

4.1.6 Крутизна склона этапов «Спуск по перилам», «Спуск по склону», «Подъём по перилам» и «Подъём по склону» определяется как угол отклонения прямой, соединяющей КЛ на ИС и ЦС этапа, от линии горизонта.

4.1.7 Длиной этапа является: расстояние между ТО – для этапов «Переправа по бревну», «Переправа по параллельным перилам», «Навесная переправа», «Спуск/подъём по наклонной навесной переправе», «Траверс склона»; длина ОЗ – для этапа «Переправа методом "вертикальный маятник"»; расстояние между ТО и КЛ ОЗ ЦС этапа – для этапа «Спуск по склону»; расстояние между КЛ ОЗ ИС этапа и ТО – для этапа «Подъём по склону».

4.1.8 Высотой опоры для закрепления перил на этапе «Переправа методом "вертикальный маятник"» является минимальное расстояние между точкой закрепления маятниковой верёвки и рельефом.

4.2. *Постановка дистанций*

4.2.1 Постановка этапов, на которых осуществление страховки и сопровождения допускается участником, находящимся в ОЗ, разрешена только в случае, если у страхующего (сопровождающего) участника есть возможность устойчиво стоять на земле во время осуществления страховки (сопровождения).

Возможность осуществления страховки (сопровождения) в ОЗ должна быть указана в Условиях.

4.2.2 В случае, если заход на ИС или выход с ЦС этапа является небезопасным, возможно применение подводных и/или отводных перил. Подводные (отводные) перила должны быть выполнены из двойной верёвки. Количество участников, находящихся одновременно на подводных (отводных) перилах, не регламентировано.

Участники должны двигаться по подводным (отводным) перилам по земле по п. 7.13.1.

Наличие данных перил должно быть указано в Условиях.

В случае потери самостраховки в ОЗ этапа при движении по данным перилам к участнику применяются санкции в соответствии с п. 12.1 таблицы 10 (повторяется прохождение этапа).

4.2.3 Возможно введение дополнительных требований к организации страховки или самостраховки:

- на этапе «Навесная переправа» крутизной менее 20 градусов возможно введение требования обеспечения участников ВКС и/или самостраховкой;

- на этапе «Переправа по бревну» при движении первого участника возможно введение требования обеспечения участника самостраховкой на судейских перилах;

- на этапе «Переправа по бревну методом "горизонтальный маятник"» возможно введение требования обеспечения участника самостраховкой на судейских перилах.

Необходимость организации дополнительной страховки или самостраховки на данных этапах должна быть указана в Условиях.

4.2.4 На дистанциях 1 класса этапы «Спуск (подъём) по склону с самостраховкой по судейским перилам», при крутизне склона не более 30 градусов и без вертикальных участков, допускается заменять этапами «Спуск (подъём) спортивным способом».

На дистанциях 1 и 2 классов на этапах «Спуск (подъём) по склону», при применении самостраховки схватывающим узлом (п. 7.10.4), крутизна склона должна быть не более 30 градусов.

Вертикальные участки не допускаются.

4.2.5 На дистанциях 1 класса на этапах «Переправа по параллельным перилам», «Переправа по бревну» допускается осуществлять переправу без обеспечения участников самостраховкой с опорой на перила, если это прямо указано в Условиях.

При этом:

- а) высота нижних перил переправы по параллельным перилам должна быть не более одного метра над рельефом на протяжении всей РЗ этапа;

- б) высота бревна должна быть не более 0,5 м над рельефом.

В любом из перечисленных случаев должна быть организована судейская гимнастическая страховка.

4.2.6 На этапе «Спуск по наклонной навесной переправе» при проведении соревнований в дисциплинах «дистанция – лыжная – связка» и «дистанция – лыжная – группа» допускается введение дополнительного требования обеспечения участников самостраховкой ФСУ на дополнительных перилах.

Данное требование должно быть указано в Условиях.

4.2.7 При проведении соревнований на этапах «Переправа по бревну» с организацией перил (при переправе первого участника) и

«Переправа по бревну "горизонтальным маятником"» в случаях, когда высота бревна более 1 метра над рельефом, необходимо дополнительно оборудовать этап судейскими перилами.

4.2.8 Этапы (блоки этапов) должны быть оборудованы таким образом, чтобы участники от входа в РЗ на ИС до выхода из РЗ на ЦС преодолевали одинаковое расстояние и не пересекали соседние коридоры.

При расчете количества этапов каждый этап принимается за единицу.

4.2.9 Подводные и отводные перила при расчете количества этапов не учитываются.

4.3. *Официальная тренировка*

4.3.1 Официальная тренировка – это тренировка, которая может быть проведена организаторами соревнований непосредственно на дистанции или части дистанции соревнований в определённое программой проведения соревнований (далее - Программой) время с целью наилучшей подготовки участников к соревнованиям.

4.3.2 Оборудование дистанции (части дистанции), предоставленной участникам соревнований для официальной тренировки (пробного прохождения), должно быть идентичным оборудованию непосредственно на самих соревнованиях.

4.3.3. В случае возникшей необходимости Главный судья соревнований может перенести или отменить проведение официальной тренировки.

4.3.4 Проведение официальной тренировки должно быть предусмотрено Регламентом проведения соревнований.

5. *ПРОЦЕДУРА СТАРТА И ФИНИША*

5.1. *Регламент старта*

5.1.1 Предстартовая проверка снаряжения

5.1.1.1 Спортсмены должны прибыть в пункт проведения предстартового контроля не позднее, чем за 5 минут до времени их старта для проверки снаряжения и маркировки лыж на соревнованиях среди групп, и не позднее, чем за 2 минуты на остальных соревнованиях.

5.1.1.2 Спортсмены, прибывшие в пункт контроля, менее указанного в п. 5.1.1.1 времени до своего старта, сами несут ответственность за время, требуемое для проведения проверки/нанесения маркировки, даже если результатом тому станет поздний старт.

5.1.1.3 Спортсмены, снаряжение которых не соответствует требованиям данных Правил, не будут пропущены через зону проверки снаряжения до устранения всех несоответствий.

5.1.1.4 Во время предстартового контроля проводятся следующие проверки:

- наличие каски на голове спортсмена;
- наличие стартового номера спортсмена на передней и задней сторонах каски, либо, в случаях указанных в п. 3.6.5, на левом и правом бедре спортсмена;
- наличие и правильность крепления страховочной системы на теле спортсмена;
- наличие и соответствие количества основных верёвок;
- соответствие снаряжения, находящегося у спортсмена, требованиям п. 3 данной части Правил;
- лыжи и лыжные палки проверяются на соответствие Правилам, лыжи маркируются (требование о необходимости маркировки указывается в Условиях);
- маркировка лыж: маркером на заднюю часть обеих лыж наносится номер участника.

5.1.2 Виды старта и интервалы

5.1.2.1 Существуют три вида старта: одиночный, в гонке преследования и одновременный.

5.1.2.2 Индивидуальные соревнования.

Спортсмены (связки, группы), как правило, стартуют индивидуально.

Стартовый интервал определяется исходя из принципа исключения отсечек на дистанции и окончания проведения соревнований в течение светового времени одного соревновательного дня.

Допускается давать парный старт, когда стартовое время, занесенное в стартовый протокол у двух спортсменов (связок, групп), совпадает.

При этом ширина стартового коридора должна обеспечивать отсутствие помех стартующим спортсменам.

5.1.2.3 Гонки преследования.

В гонках преследования не существует стандартного стартового интервала.

Спортсмены стартуют в точности согласно своему стартовому времени, занесенному в стартовый протокол, которое соответствует времени отставания от победителя квалификационных соревнований, округлённому до ближайшей полной секунды.

5.1.2.4 Соревнования с массовым или групповым стартом.

Соревнования с массовым или групповым стартом происходят в виде одиночного одновременного старта всех или группы спортсменов.

5.1.2.5 Эстафетные соревнования.

Старт во всех эстафетных соревнованиях является одновременным стартом первых спортсменов из каждой команды.

Сигналом к старту для следующего спортсмена этой команды является касание этого спортсмена членом его команды, приходящим в зону передачи эстафеты.

Длина зоны передачи эстафеты равна 50 метров.

5.1.3 Стартовые позиции и старты

5.1.3.1 Одиночный старт с электронным хронометражем посредством стартовых ворот.

Спортсмены должны как можно ближе расположиться к стартовым воротам и пройти через них в свое стартовое время.

5.1.3.2 Одиночный старт с фиксацией спортсменом времени старта в электронной станции старта.

Спортсменам должна быть предоставлена возможность произвести отметку как с левой, так и с правой стороны от линии старта.

Спортсмены должны произвести отметку в своё стартовое время.

5.1.3.3 Одиночный старт с ручным хронометражем.

Если используется только ручной хронометраж, то спортсмены должны стоять обеими ногами полностью за стартовой линией и пересечь её в своё стартовое время.

5.1.3.4 Старт в гонке преследования.

Спортсмены должны прибыть в стартовую зону по меньшей мере, за две минуты до старта, для того чтобы занять места в своих стартовых коридорах.

Затем спортсмены выстраиваются по порядку старта в своих стартовых коридорах.

Одновременные старты должны происходить из разных коридоров.

Каждый старт физически проверяется должностным лицом, находящимся на стартовой линии каждого коридора.

Спортсмены сами несут ответственность за свой старт и должны стартовать в назначенное им стартовое время.

5.1.3.5 Старт в эстафете.

В эстафетных соревнованиях первые стартующие стоят в отведённых для них стартовых коридорах обеими ногами за линией разметки своего стартового ряда или рядом со своей стартовой позицией, если линия не размечена.

Спортсмены пересекают линию после того, как подается стартовый сигнал.

Спортсмены, участвующие в эстафете на следующем этапе, стоят в зоне передачи эстафеты в порядке, диктуемом ходом соревнования, и стартуют после того, как их коснется приходящий в зону передачи эстафеты член их команды.

5.1.3.6 Старт связок.

При старте связок оба спортсмена одной связки должны иметь возможность находиться на линии старта.

Данное требование не применяется при одновременном и групповом старте.

Электронный хронометраж посредством стартовых ворот при старте связок не применяется.

При фиксации времени старта в электронной станции старта обоим участникам связки должна быть предоставлена возможность одновременной фиксации времени старта.

Время старта связки при этом фиксируется по отметке того спортсмена, который произвел её раньше.

Если используется только ручной хронометраж, то спортсмены должны стоять обеими ногами полностью за стартовой линией и пересечь её в своё стартовое время.

5.1.3.7 Старт групп.

При старте групп как минимум два спортсмена одной группы должны иметь возможность находиться на линии старта.

Данное требование не применяется при одновременном и групповом старте.

Электронный хронометраж посредством стартовых ворот при старте групп не применяется.

При фиксации времени старта в электронной станции отметку производит один из спортсменов, находящихся на линии старта.

Если используется только ручной хронометраж, то спортсмены должны стоять обеими ногами полностью за стартовой линией и пересечь её в своё стартовое время.

5.1.4 Стартовые сигналы.

5.1.4.1 Одиночные старты – электронный хронометраж.

Команда к старту подается звуком стартового таймера (громкий сигнал), а также визуально временем на стартовом таймере.

Лицо, руководящее стартом, не должно прикасаться к спортсмену.

5.1.4.2 Одиночные старты – ручной хронометраж.

При одиночном старте без электронных стартовых ворот должностное лицо, руководящее стартом, должно сказать: «Внимание!» за 10 секунд до

старта и должно громко отсчитать последние пять секунд до старта, говоря вслух «Пять – четыре – три – два – один».

В точное стартовое время должностное лицо даёт команду «Марш!».

Лицо, руководящее стартом, не должно прикасаться к спортсмену.

5.1.4.3 Старты в гонке преследования.

В каждом стартовом коридоре расположен отведенный ему стартовый таймер, с помощью которого спортсмен самостоятельно стартует в назначенное ему стартовое время

5.1.4.4 Одновременные и групповые старты.

В стартах эстафет, массовых и групповых стартах стартовый сигнал подается выстрелом из сигнального пистолета или другого стартового оборудования либо флагом.

Устные сигналы к подготовке даются за 1 минуту, 30 секунд и командой «На старт!» перед стартом.

Через 5 секунд после команды «На старт!» следует стартовый сигнал.

5.1.4.5 Старт в зоне передачи эстафеты.

В соревнованиях эстафет передача эстафеты должна произойти в пределах зоны передачи эстафеты таким образом, чтобы прибывающий спортсмен коснулся своей рукой тела (торса, рук, ног, ладоней, ступней или головы) следующего стартующего спортсмена.

5.1.5 Стартовое время, ранний старт, поздний старт и фальстарт.

5.1.5.1 Электронный хронометраж на старте.

При одиночном старте время активации стартовых ворот/станции фиксируется в электронном виде и считается стартовым временем спортсмена, если он активировал ворота/станцию в течение 3 секунд до или 3 секунд после времени, указанного в стартовом протоколе.

Если спортсмен стартует более чем за 3 секунды до назначенного времени, старт считается ранним.

Если спортсмен стартует более чем на 3 секунды позже назначенного стартового времени, такой старт считается поздним, а время спортсмена отсчитывается с назначенного ему в стартовом протоколе времени старта.

5.1.5.2 Ручной хронометраж на старте.

5.1.5.3 Если используется только ручной хронометраж и старт является одиночным, то стартовым временем спортсмена считается время, занесенное в стартовый протокол.

Если спортсмен стартует раньше стартового сигнала, это считается ранним стартом.

Если спортсмен стартует слишком поздно, это считается поздним стартом.

Время спортсмена при этом отсчитывается с назначенного ему в стартовом протоколе времени старта.

5.1.5.4 Гонка преследования.

Время старта каждого спортсмена указано в стартовом протоколе.

В случае раннего старта к спортсмену применяется дисквалификация.

Если спортсмен прибывает на старт слишком поздно, он должен быть проведен на старт по специальному запасному коридору, а должностное лицо, находящееся на этой позиции, должно записать точное время, в которое спортсмен пересек стартовую линию.

В случае если спортсмен опоздал по собственной вине или вине команды, время спортсмена отсчитывается с официального времени старта в стартовом протоколе.

В случае если причиной опоздания стали форс-мажорные обстоятельства или ошибочные или непредсказуемые действия какого-либо лица, не входящего в команду, время спортсмена и место в гонке преследования отсчитывается со времени пересечения стартовой линии, записанного должностным лицом.

5.1.5.5 Старты эстафет, массовые и групповые старты.

Время старта отсчитывается с момента стартового сигнала.

5.1.5.6 Стартовое время в зоне передачи эстафеты.

Стартовое время члена эстафетной команды, принимающего эстафету, засчитывается с момента, когда прибывающий в зону передачи эстафеты член команды пересекает линию контроля времени в начале зоны.

5.1.5.7 Ранний старт – индивидуальные соревнования и эстафетные команды.

Если в индивидуальных соревнованиях или в зоне передачи эстафеты произошел ранний старт, судья на старте должен как можно скорее остановить спортсмена, ушедшего за стартовую линию или зону передачи эстафеты, и вернуть его назад.

Спортсмен должен вернуться назад за стартовую линию или, в эстафетах, в зону передачи эстафеты и стартовать заново.

По возможности (за исключением эстафет) спортсмены стартуют заново в свое правильное стартовое время через стартовые ворота или, при использовании ручного хронометража, со стартовой линии.

Если первоначальное правильное время старта спортсмена уже прошло, то временем старта считается время, занесенное в стартовый протокол.

Потерянное таким образом время засчитывается не в пользу спортсмена.

Старт спортсмена или члена эстафетной команды считается недействительным, если произошел ранний старт и спортсмен не вернулся на стартовую позицию для повторного правильного старта.

5.1.5.8 Фальстарт – одновременный, групповой и в зоне передачи эстафеты.

Если во время одновременного или группового старта произошел фальстарт, ответственные должностные лица останавливают спортсменов в конце параллельно проложенных дорожек, и старт производится заново.

Если процедура передачи эстафеты произошла до или после (вне) зоны передачи эстафеты, то она считается фальстартом и должна быть повторена в зоне передачи эстафеты.

Старт спортсмена или члена эстафетной команды считается недействительным, если произошел фальстарт и спортсмен не вернулся на стартовую позицию для повторного правильного старта.

5.1.5.9 Опоздание на старт.

Опозданием считается явка участника на предстартовую проверку позже времени, указанного в стартовом протоколе.

Участник, явившийся на старт с опозданием, на дистанцию не допускается.

Если опоздание спортсмена произошло вследствие форс-мажорных обстоятельств, то решение о стартовом времени спортсмена принимает главный судья соревнования.

5.1.6 Стартовые номера.

5.1.6.1 Общие положения.

На всех соревнованиях спортсмены обязаны носить каску, на которой на передней и на затылочной части крепятся стартовые номера. В случаях, указанных в п. 3.6.5, номера крепятся на левое и правое бедро спортсмена.

Спортсмены обязаны следить за тем, чтобы во время соревнования стартовые номера оставались на предписанных для ношения местах.

Стартовый номер должен соответствовать порядковому номеру, занесенному в стартовый протокол соревнования.

5.1.6.2 Нумерация.

5.1.6.2.1 На всех индивидуальных соревнованиях стартовые номера для каждого старта должны соответствовать порядковому номеру старта спортсмена, начинаться с номера 1, и продолжаться в возрастающей последовательности до последнего номера.

5.1.6.2.2 На всех соревнованиях среди связок номер участника каждой связки для каждого старта должен соответствовать порядковому

номеру старта участника связки, начинаться с номера 1, и продолжаться в возрастающей последовательности до последнего номера.

К этому числу с правой стороны добавляется цифра 1 для первого участника (капитана) связки и цифра 2 для второго участника связки. Например:

| Порядковый номер старта | Номер 1-го участника (капитана) | Номер 2-го участника |
|--------------------------------|--|-----------------------------|
| 1 | 11 | 12 |
| 2 | 21 | 22 |
| ... | ... | ... |
| 10 | 101 | 102 |
| 11 | 111 | 112 |
| ... | ... | ... |
| 100 | 1001 | 1002 |

5.1.6.2.3 На всех соревнованиях среди групп номер участника группы для каждого старта должен соответствовать порядковому номеру старта участника группы, начинаться с номера 1, и продолжаться в возрастающей последовательности до последнего номера. К этому числу с правой стороны добавляется цифра 1 для первого участника (капитана) группы, цифра 2 для второго участника группы, цифра 3 для третьего участника группы и цифра 4 для четвертого участника группы и т.д. Например:

| Порядковый номер старта | Номер 1-го участника (капитана) | Номер 2-го участника | Номер 3-го участника | Номер 4-го участника |
|--------------------------------|--|-----------------------------|-----------------------------|-----------------------------|
| 1 | 11 | 12 | 13 | 14 |
| 2 | 21 | 22 | 23 | 24 |
| ... | ... | ... | ... | ... |
| 10 | 101 | 102 | 103 | 104 |
| ... | | | | |
| 100 | 1001 | 1002 | 1003 | 1004 |

5.1.6.2.4 Таким же образом присваиваются номера участникам эстафетных соревнований. При этом участнику первого забега добавляется цифра 1, участнику второго забега добавляется 2 и т.д.

5.1.6.3 Цвет.

Цвет стартового номера должен быть черным.

Стартовый номер печатается принтерным или типографским способом на плотной бумаге белого или светлых цветов.

Стартовые номера спортсменов разных возрастных и гендерных групп печатаются на бумаге разных цветов.

Стартовые номера у одной эстафетной команды должны быть напечатаны на бумаге следующих светлых цветов: красный у стартующего спортсмена, зеленый у второго спортсмена, желтый у третьего и синий у четвертого.

5.1.6.4 Размер стартовых номеров.

Размер цифр по высоте стартовых номеров равен 35-40 мм.

5.2. Регламент финиша

5.2.1 Ручной хронометраж.

Временем финиша является время пересечения финишной черты носком ступни передней ноги спортсмена.

5.2.2 Электронный хронометраж.

Временем финиша является фиксация бесконтактной электронной станцией пересечения линии финиша специальным электронным устройством, имеющимся у спортсмена.

Определять время финиша посредством ручной фиксации спортсменом электронным устройством станции финиша не допускается.

5.2.3 При проведении соревнования с электронной фиксацией времени старта и финиша обязательно дублирование времени финиша ручными хронометрами.

5.2.4 Финиш связки и группы.

Временем финиша является время финиша последнего финишировавшего участника связки или группы.

6. ОПРЕДЕЛЕНИЕ РЕЗУЛЬТАТОВ

6.1. Система оценки нарушений

6.1.1 Основные принципы определения результатов указаны в Правилах. Для оценки правильности действия группы (связки, участника) на дистанции вводится система оценки нарушений (таблица 10). Любые изменения в системе оценки нарушений запрещены.

6.1.2 Соревнования на дистанциях могут проходить по бесштрафовой или штрафной системе оценки нарушений.

Таблица 10

Система оценки нарушений

| № п/п | Название нарушения | Системы оценки нарушений | | Разъяснения |
|-------|--|--------------------------|-------------------------|--|
| | | бесштрафовая | штрафная | |
| 1. | Не заблокирована защёлка карабина | См. п. 6.2.2 | 1 балл См. п. 6.3.2 | Защёлка карабина при выполнении ТП должна быть заблокирована по предписанию фирмы изготовителя. |
| 2 | Потеря специального снаряжения (кроме основного) | Предупреждение | 1 балл | См. п. 1.5.3.1, п.п. 5-7 таблицы 11. Предупреждение (штраф) выносится только в отношении снаряжения, оставшегося подключённым к судейскому оборудованию этапа. Предупреждение выносится после прохождения ОЗ этапа участником (всеми участниками связки/группы) и освобождения судейского оборудования от основного специального снаряжения участника (связки, группы). |
| 3 | Одиночное касание рельефа в ЗЗК | См. п. 6.2.3 | 1 балл См. п. 6.3.3 | Касание рельефа в ЗЗК этапа участником, выполняющим ТП (преодолевающим ОЗ этапа) согласно п. 7 и подключённым самостраховкой к перилам (см. п.п. 7.6.11, 7.15.5). |
| 4. | Работа без рукавиц или перчаток | См. п. 6.2.2 | 3 балла См. п. 6.3.2 | См. п. 3.6.2. |
| 5. | Неправильно завязан узел | См. п. 6.2.2 | 3 балла См. п. 6.3.2 | См. п. 3.7 |
| 6.1 | Неправильное выполнение технического приёма (за исключением нарушений, предусмотренных другими пунктами таблицы) | См. п. 6.2.2 | 3 балла См. п. 6.3.2 | См. п. 7 «Технические приёмы». |
| 6.2 | Неправильная страховка | См. п. 6.2.2 | 3 балла См. п. 6.3.2 | – Страховочная верёвка не работает в направлении, обратном движению (пропущена через зажим). – Провис страховочной верёвки ниже уровня, указанного в п. 7.3.7. |

| № п/п | Название нарушения | Системы оценки нарушений | | Разъяснения |
|-------|---|--|---------------------------|--|
| | | бесштрафовая | штрафная | |
| | | | | <ul style="list-style-type: none"> - Страховка осуществляется через тот же карабин, через который организованы перила (см. п. 7.6.7). - Страхующий участник выполняет действия, не связанные со страховкой. |
| 7.1 | Перегрузка перил, страховки | См. п. 6.2.2 | 3 балла См. п. 6.3.2 | См. п. 7.8.2, 7.8.3. |
| 7.2 | Более одного участника в ОЗ этапа | См. п. 6.2.3 | 3 балла См. п. 6.3.3 | Возвращается участник, вышедший в ОЗ следующим. |
| 8. | Падение каски с головы участника | См. п. 6.2.2 | 3 балла См. п. 6.3.2 | При надевании каски на голову в соответствии с п.п. 3.6.5, 3.6.7 без продолжения движения на этапе. |
| 9. | Потеря основного специального снаряжения | Снятие с этапа (см. п. 1.3.7) | 10 баллов | См. п. 1.5.3.1, п.п. 1-4 таблицы 11. По бесштрафовой системе оценки нарушений судья выносит предупреждение после прохождения ОЗ этапа участником (всеми участниками связки/группы) и освобождения судейского оборудования от основного специального снаряжения участника (связки, группы). |
| | | Снятие с дистанции (см. п.п. 1.2.7, 1.5.3) | | По штрафной системе оценки нарушений штраф выставляется один раз за всё снаряжение. |
| 10.1 | Использование опоры на рельеф, запрещённый для движения | См. п. 6.2.3 | 10 баллов См. п. 6.3.3 | <p>Использование для движения или восстановления равновесия опоры:</p> <ul style="list-style-type: none"> - на рельеф, оборудование этапа или снаряжение других участников за пределами своего коридора этапа; - на рельеф при движении на этапах «Переправа по бревну» (по судейским перилам), «Переправа по бревну методом "горизонтальный маятник"» (в том числе касание рельефа); - на рельеф, оборудование этапа или снаряжение, указанные как запрещённые для опоры в Условиях. |

| № п/п | Название нарушения | Системы оценки нарушений | | Разъяснения |
|-------|----------------------------|--------------------------|---------------------------|--|
| | | бесштрафовая | штрафная | |
| 10.2 | Отсутствие опоры на перила | См. п. 6.2.3 | 10 баллов См. п. 6.3.2 | Невыполнение требований п. 7.14.1, 7.19. |
| 11. | Срыв с повисанием на ВСС | См. п. 6.2.3 | 10 баллов См. п. 6.3.3 | Потеря устойчивости участником, не подключённым самостраховкой к перилам или ТО, приведшая к нагружению судейской страховки. |
| 12.1 | Отсутствие самостраховки | См. п. 6.2.4 | 10 баллов См. п. 6.3.2 | <ul style="list-style-type: none"> - Касание рельефа в ОЗ этапа любой частью тела участника, не готового выполнить ТП согласно условиям прохождения этапа (не находящегося на самостраховке, не подключённого к перилам и т.п.). - Участник, находящийся в ОЗ этапа, не подключён самостраховкой к перилам или ТО. - Защёлка карабина, используемого для самостраховки, или карабина, которым закреплены перила, открыта. - Не выполнено требование п. 1.3.2 при переходе участника с одного этапа блока на другой. - Страховующий участник не подключён самостраховкой к ТО (см. п. 7.3.4). - Движение в ОЗ при выполнении ТП по п.п. 7.10.10, 7.10.11, 7.12.5. - Перильная верёвка не удерживается рукой, расположенной после ФСУ (регулирующей рукой) (п. 7.10.8). - Перильная верёвка не удерживается участником при выполнении ТП по п.п. 7.17, 7.18. - Отсутствие самостраховки при движении в ОЗ этапа по подводным/отводным перилам |
| 12.2 | Отсутствие страховки | См. п. 6.2.4 | 10 баллов См. п. 6.3.2 | <ul style="list-style-type: none"> - Касание рельефа в ОЗ этапа любой частью тела участника, не готового выполнить ТП согласно условиям прохождения этапа (не находящегося на страховке). - Страховочная верёвка не подключена к страхуемому участнику (см. п.п. 7.1.1, 7.2.1, 7.3.2). |

| № п/п | Название нарушения | Системы оценки нарушений | | Разъяснения |
|----------|--------------------|-------------------------------|-------------------------------|---|
| | | бесштрафовая | штрафная | |
| | | | | <ul style="list-style-type: none"> - Защёлка карабина, используемого для страховки, открыта. - Страховочная верёвка не проходит через карабин на ТО этапа, через которую должна осуществляться страховка. - Страховочная верёвка проходит через карабины не на всех ТО, идущих от страхующего до страхуемого участника (см. п. 7.3.1), если иное не оговорено в условиях прохождения этапа. - Страховочная верёвка проходит через карабин на ТО, но не проходит через ФСУ. - Страхующий участник не находится в БЗ, если иное не оговорено условиями этапа (см. п. 7.3.1). - Страховочная верёвка не удерживается страхующим участником рукой ниже (после) ФСУ (п. 7.3.5). - Не закреплён свободный конец страховочной верёвки (п. 7.3.3). - Пропуск ППС (страховочная верёвка не подключена через карабин на ППС), если: <ul style="list-style-type: none"> • ступни страхуемого участника находятся выше ППС (см. п.п. 7.4.1), • страховочная верёвка подключена через следующий ППС, • страхуемый участник достиг ЦС этапа (см. п.п. 7.4.1, 7.5.1). - Перемещение в ОЗ при выполнении ТП по п. 7.3.6. |
| 12.3 | Отсутствие ВСС | Снятие с этапа (блока этапов) | Снятие с этапа (блока этапов) | <ul style="list-style-type: none"> - ВСС не подключена к ИСС участника, находящегося в ОЗ этапа, если обеспечение ВСС предусмотрено Условиями. - Защёлка карабина, используемого для ВСС, открыта. |
| 13. | Потеря каски | Снятие с этапа (блока этапов) | Снятие с этапа (блока этапов) | Продолжение движения на этапе с нарушением требований п.п. 3.6.5, 3.6.7. |

| № п/п | Название нарушения | Системы оценки нарушений | | Разъяснения |
|----------|---|-------------------------------|-------------------------------|---|
| | | бесштрафовая | штрафная | |
| 14. | Невыполнение условий прохождения этапа (блока этапов) | Снятие с этапа (блока этапов) | Снятие с этапа (блока этапов) | Этап (блок этапов) не пройден в соответствии с Условиями в пределах КВ. |
| 15. | Невыполнение требований судьи | Снятие с этапа (блока этапов) | Снятие с этапа (блока этапов) | Невыполнение требований судьи по п.п. 6.2.3, 6.2.4. |
| 16. | Невыполнение условий прохождения дистанции | Снятие с дистанции | Снятие с дистанции | <ul style="list-style-type: none"> - См. Правила. - Дистанция не пройдена в соответствии с Условиями в пределах ОКВ. - Пропуск этапа (нет отметки о прохождении этапа (блока этапов), согласно Условиям). - См. п.п. 6.2.9 (а). |

Таблица 11

**Штрафные санкции при потере снаряжения на дистанциях
при бесштрафовой системе оценки нарушений**

Основное специальное снаряжение

| № п/п | Нарушение | Действия судьи | Санкции | | Способ исправления нарушения |
|----------|---|-------------------|-----------------------|-------------------------|--|
| | | | Участник исправил | Участник не исправил | |
| 1 | Потеря основного специального снаряжения на дистанции (вне РЗ этапа (блока этапов)). | - | Снятие с дистанции | Снятие с дистанции | Основное специальное снаряжение необходимо забрать по окончании проведения соревнований |
| 2 | Основное специальное снаряжение находится в ОЗ или в БЗ ИС этапа (блока этапов) после прохождения ОЗ этапа участником (всеми участниками связки/группы) и освобождения судейского оборудования от основного специального снаряжения участника (связки, группы). | Предупреждение | Нет | См. п. 4 таблицы 11 | Нарушение исправляется с соблюдением правил обратного движения по этапу (см. п. 1.3.6). |
| 3 | Основное специальное снаряжение находится в БЗ ЦС этапа (блока этапов) после выхода участника (всех участников связки/группы) из РЗ этапа (блока этапов) | Предупреждение | Нет | См. п. 4 таблицы 11 | Нарушение исправляется в соответствии с условиями прохождения этапа |
| 4 | Не исправлено нарушение, предусмотренное п. 2,3 таблицы 11. | Предупреждение | Снятие с этапа | Снятие с дистанции | Основное специальное снаряжение необходимо забрать без соблюдения условий этапа (блока этапов), но с соблюдением требований безопасности, не мешая при этом работе других участников (связок, групп) в соответствии с указаниями судьи (см. п. 1.3.7). |

Специальное снаряжение

| № п/п | Нарушение | Действия судьи | Санкции | | Способ исправления нарушения |
|----------|---|----------------|--|---|---|
| | | | Участник исправил | Участник не исправил | |
| 5 | Специальное снаряжение находится в РЗ этапа и не подключено к судейскому оборудованию либо после прохождения ОЗ этапа участником (всеми участниками связки/группы) и освобождения судейского оборудования от основного специального снаряжения участника (связки, группы), либо после истечения КВ. | - | Нет | Нет | Специальное снаряжение разрешено забрать без соблюдения условий этапа (блока этапов), но с соблюдением требований безопасности, не мешая при этом работе других участников (связок, групп) в соответствии с указаниями судьи. |
| 6 | Специальное снаряжение подключено к судейскому оборудованию после прохождения ОЗ этапа участником (всеми участниками связки/группы) и освобождения судейского оборудования от основного специального снаряжения участника (связки, группы) до истечения КВ. | Предупреждение | Нет | Назначается временной штраф - 3 минуты (при условии исправления нарушения согласно требованиям п. 7 таблицы 11) | Нарушение исправляется с соблюдением правил обратного движения по этапу (см. п. 1.3.6). |
| 7 | Специальное снаряжение подключено к судейскому оборудованию после прохождения ОЗ этапа участником (всеми участниками связки/группы) и освобождения судейского оборудования от основного специального снаряжения участника (связки, группы) после истечения КВ. | Предупреждение | Назначается временной штраф - 3 минуты | Снятие с этапа | Специальное снаряжение необходимо забрать без соблюдения условий этапа (блока этапов), но с соблюдением требований безопасности, не мешая при этом работе других участников (связок, групп) в соответствии с указаниями судьи (см. п. 1.3.7). |

6.2. *Бесштрафовая система оценки нарушений*

6.2.1 При использовании бесштрафовой системы оценки нарушений оценка нарушений производится в соответствии с вариантом «Бесштрафовая» таблицы 10.

6.2.2 При совершении нарушения, предусмотренного п.п. 1, 4, 5, 6.1, 6.2, 7.1, 8 таблицы 10, участнику необходимо исправить нарушение на месте без продолжения движения.

6.2.3 При совершении нарушения, предусмотренного п.п. 3, 7.2, 10.1, 10.2, 11 таблицы 10, либо невыполнении требований судьи по п. 6.2.2 после второго предупреждения, либо преодоления ОЗ этапа с нарушением, участнику, непосредственно преодолевавшему ОЗ этапа в момент совершения нарушения, необходимо:

а) вернуться на ИС этапа в соответствии с условиями обратного движения;

б) пройти этап без нарушений.

6.2.4 При совершении нарушения, предусмотренного п.п. 12.1, 12.2 таблицы 10, необходимо исправить нарушение на месте без продолжения движения, при этом участнику, в момент совершения нарушения непосредственно преодолевавшему ОЗ этапа, необходимо:

а) вернуться на ИС этапа в соответствии с условиями обратного движения;

б) пройти этап без нарушений.

6.2.5 При невозможности выполнения п. 6.2.4.(а) без обеспечения страховки (самостраховки) участнику необходимо:

а) достигнуть ЦС этапа;

б) вернуться на ИС этапа в соответствии с условиями обратного движения;

в) пройти этап без нарушений.

До окончания повтора другие участники не могут передвигаться в ОЗ этапа, на котором было совершено нарушение, задействовать КОД и ПОД этого этапа.

6.2.6 В случаях, предусмотренных п.п. 12.3, 13, 14, 15 таблицы 10, либо при невыполнении требований судьи по п.п. 6.2.3, 6.2.4, 6.2.5. группа (связка, участник) получает снятие с этапа (блока этапов) в соответствии с п. 1.3.7.

6.2.7 Если участник (связка, группа) не привёл судейское оборудование в требуемое Условиями состояние (п. 1.3.1), допускается замена снятия с этапа назначением штрафного времени – 3 минуты по аналогии с п. 6 таблицы 11, если это указано в Условиях.

6.2.8 Результат участника (связки, группы) на дистанции определяется временем её прохождения (п. 1.4.4) и прибавлением штрафного времени.

6.2.9 За снятие с этапа (блоков этапов) одна из следующих санкций применяется после финиша:

а) снятие с дистанции;

б) назначается штрафное время, равное ОКВ дистанции, за каждое снятие с этапа (блока этапов), при этом снятие с блока этапов считается как одно снятие с этапа.

6.2.10 На соревнованиях дистанций 4-6 классов применяются условия п. 6.2.9(а).

На других соревнованиях возможно применение п. 6.2.9(а) или п. 6.2.8(б).

Выбор санкции указывается в Условиях.

6.3. Штрафная система оценки нарушений

6.3.1 При использовании штрафной системы оценка нарушений производится в соответствии с вариантом «Штрафная» таблицы 10. За каждое совершённое нарушение группа (связка, участник) получает штрафные баллы в соответствии с таблицей 10.

6.3.2 При совершении нарушения, предусмотренного п.п. 1, 4, 5, 6.1, 6.2, 7.1, 8, 10.2, 12.1, 12.2 таблицы 10, группе (связке, участнику) необходимо:

– исправить нарушение на месте без продолжения движения (в случае нарушения требований п. 1.3.1 участнику, неверно осуществившему перестёжку, достаточно подключить ус самостраховки к ТО);

6.3.3 При совершении нарушения, предусмотренного п.п. 3, 7.2, 10.1, 11 таблицы 10, либо при невыполнении требований судьи по п. 6.3.2 (за исключением требований, относящихся к п.п. 12.1, 12.2 таблицы 10), участнику, непосредственно преодолевавшему ОЗ этапа в момент совершения нарушения, необходимо:

– вернуться на ИС этапа в соответствии с условиями обратного движения;

– пройти этап без нарушений.

6.3.4 В случаях, предусмотренных п.п. 12.3, 13, 14, 15 таблицы 10, либо при невыполнении требований судьи по п. 6.3.2, относящихся к п.п. 12.1, 12.2 таблицы 10, п. 6.3.3, группа (связка, участник) получает снятие с этапа (блока этапов) в соответствии с п. 1.3.7.

6.3.5 Результат группы (связки, участника) на дистанции определяется суммой времени прохождения дистанции и временного эквивалента штрафных баллов.

6.3.6 Временной эквивалент одного штрафного балла устанавливается: 15 секунд для короткой дистанции, 30 секунд для длинной дистанции.

6.3.7 См. п. 6.2.8.

6.3.8 См. п. 6.2.9.

6.4. Применение систем оценки нарушений на соревнованиях различного уровня

6.4.1 На соревнованиях дистанций 4-6 классов применяется бесштрафовая система оценки нарушений.

6.4.2 На других соревнованиях возможно применение бесштрафовой или штрафной системы оценки нарушений.

7. ТЕХНИЧЕСКИЕ ПРИЁМЫ

7.1. Переправа первого участника по тонкому льду

7.1.1 Переправа осуществляется с обеспечением страховки основной верёвкой, расположенной выше по течению.

Кроме того, к участнику должна быть подключена верёвка сопровождения, выдача которой осуществляется ниже по течению.

При отсутствии течения страховочная верёвка располагается по линии движения.

Страховочная верёвка и верёвка сопровождения подключаются через "скользящие" карабины в боковую часть ИСС.

7.1.2 Верёвки не должны проходить через карабины на ТО.

Свободные концы верёвок не закреплены, оканчиваются узлами «проводник-восьмёрка», «булинь», «двойной булинь», «двойной проводник», «австрийский проводник».

7.1.3 Расстояние между участниками, обеспечивающими страховку и сопровождение, должно быть не менее половины ширины водного препятствия, если иное не оговорено в Условиях.

7.1.4 При прохождении в составе группы, страховочная верёвка и верёвка сопровождения должны удерживаться в руках не менее чем двумя участниками и одним участником соответственно.

При прохождении в составе связки, страховочная верёвка должна удерживаться в руках одним участником, верёвки сопровождения не требуется.

7.1.5 Участники, осуществляющие страховку, не должны стоять на лыжах.

7.1.6 Движение осуществляется на лыжах, руки вынуты из темляков лыжных палок (темляки отстёгнуты от палок).

7.2. *Переправа первого участника по бревну, по снежному мосту на лыжах*

7.2.1 Переправа осуществляется с обеспечением страховки основной верёвкой, выдаваемой на уровне бревна, снежного моста.

7.2.2 См. п. 7.3.

7.2.3 Способ движения по бревну (на ногах, сидя на бревне и т.д.) может указываться в Условиях. В случае если способ движения не оговорён в Условиях, движение по бревну осуществляется стоя на ногах.

7.3. *Верхняя командная страховка*

7.3.1 Организация страховки участника должна осуществляться одним из следующих способов:

а) через ФСУ, закреплённое на ИСС страхующего участника, и карабин на ТО;

б) через ФСУ, закреплённое на ТО, на которой стоит на само страховке страхующий участник;

в) через ФСУ, закреплённое на ТО, на которой не стоит на само страховке страхующий участник (только в случае, если угол наклона перил или крутизна склона этапа менее 25°).

При организации ВКС на блоках этапов страховочная верёвка должна проходить последовательно через карабины на всех ТО, идущих от страхующего до страхуемого участника, если иное не оговорено в Условиях.

Страховка на этапах организуется из БЗ, если иное не оговорено в Условиях (в соответствии с п. 4.2.1).

7.3.2 Конец страховочной верёвки подключается к ИСС страхуемого участника.

7.3.3 Свободный конец страховочной верёвки должен быть закреплён на ТО, в которой стоит на само страховке страхующий участник, или на ИСС страхующего участника.

7.3.4 Страхующий участник должен находиться на само страховке, кроме случаев:

а) организации ВКС с ИС этапов «Подъём по склону» и «Подъём по перилам» из БЗ, не оборудованной ТО;

б) организации ВКС с ЦС этапов «Спуск по склону» и «Спуск по перилам» из БЗ, не оборудованной ТО;

в) организации ВКС с ИС (ЦС) этапа «Переправа методом «вертикальный маятник»», не оборудованной ГО.

7.3.5 Страховочная верёвка должна удерживаться рукой ниже (после) ФСУ страхующим участником.

7.3.6 При необходимости отпустить руки от страховочной верёвки или выстегнуть ФСУ, страхующий участник должен выполнить одно из действий:

- завязать на страховочной верёвке узел («проводник-восьмёрка», «булинь», «двойной булинь», «двойной проводник», «австрийский проводник») и встегнуть в ИСС либо в ГО,

- встегнуть в страховочную верёвку жумар, закреплённый на усе самостраховки либо на ГО.

В любом случае запрещено передвижение страхуемого участника в ОЗ.

7.3.7 Провис страховочной верёвки не должен быть:

- ниже ступней страхующего и страхуемого участника – на этапах с углом наклона перил или крутизной склона $<40^\circ$;

- ниже пояса страхуемого участника и колена страхующего участника – на этапах с углом наклона перил или крутизной склона $\geq 40^\circ$.

7.3.8 См. п. 7.6.7.

7.3.9 При выполнении ТП участники должны исключить перетирание верёвок.

7.4. *Подъём первого участника с нижней командной страховкой*

7.4.1 Участник движется по склону с нижней командной страховкой свободным лазаньем, простёгивая страховочную верёвку в карабины, отвечающие требованиям п.п. 3.3.1 – 3.3.2, закреплённые на ППС.

7.4.2 При организации нижней страховки из БЗ этапа страховка осуществляется с момента подключения страховочной верёвки через карабин на первом ППС.

7.4.3 См. п.п. 7.3.1–7.3.9.

7.5. *Траверс склона первым участником с командной страховкой*

7.5.1 Участник движется по склону со страховкой свободным лазаньем, простёгивая страховочную верёвку в карабины, отвечающие требованиям п.п. 3.3.1 – 3.3.2, закреплённые на ППС.

7.5.2 См. п.п. 7.3.1 – 7.3.9.

7.6. *Организация, восстановление и снятие перил*

Организация перил

7.6.1 Перилами является основная верёвка, используемая группой (связкой, участником) для преодоления препятствия, закреплённая:

- а) на этапах «Спуск по склону» и «Спуск по перилам» – на ТО ИС этапа;
- б) на этапах «Подъём по склону» и «Подъём по перилам» – на ТО ЦС этапа;
- в) на этапе «Переправа методом "вертикальный маятник"» – на ТО, указанной для этого в Условиях;
- г) на этапе «Переправа методом "горизонтальный маятник"» - на ТО ИС или ЦС этапа;
- д) на этапе «Переправа по параллельным перилам»: верхние перила – на верхних ТО ИС и ЦС этапа, нижние перила – на нижних ТО ИС и ЦС этапа;
- е) на этапе «Подъём по склону с организацией перил» (индивидуальное прохождение) – в соответствии с п. 7.21.
- ж) на остальных этапах – на ТО ИС и ЦС этапа.

7.6.2 Перила допускается использовать для подключения самостраховки и/или для опоры.

7.6.3 Закрепление перил к ТО осуществляется методом «карабинная удавка» или узлами: «проводник-восьмёрка», «булинь», «двойной булинь», «двойной проводник», «австрийский проводник» (независимо от количества ветвей верёвки).

7.6.4 При организации перил траверса крепление перил должны производить только на ТО ИС и ЦС этапа, на ППС в ОЗ перила должны проходить через карабины без закрепления на них узлами.

7.6.5 На этапах «Спуск по склону» и «Спуск по перилам» допускается закрепление перил кольцом на ТО. В этом случае концы перильной верёвки должны быть связаны узлом из п. 3.7 (независимо от количества ветвей верёвки) либо соединены при помощи карабина, при этом устройства для обеспечения самостраховки (ФСУ) включаются в обе ветви перил так, чтобы:

- а) либо соединение концов верёвки должно оставаться на свободном конце перил ниже ФСУ;
- б) либо на свободном конце перил ниже ФСУ должен быть завязан один из узлов: проводник-восьмёрка, двойной булинь, двойной проводник, австрийский проводник (независимо от количества ветвей верёвки).

В случае, если перила организованы из двух отдельных верёвок, то:

- концы верёвок выше ФСУ должны быть связаны узлом из п. 3.7 либо соединены при помощи карабина;

- концы верёвок ниже ФСУ должны быть связаны узлом из п. 3.7, либо соединены при помощи карабина, либо на концах обеих верёвок должен быть завязан общий узел проводник-восьмёрка.

7.6.6 Закрепление перил на жумар.

7.6.6.1. Допускается закрепление перил на жумар через карабин на ТО (п. 9.7), при этом:

- натяжение перил осуществляется одновременно не более чем одним участником;

- жумар крепится на перилах согласно рисунку 19 (при натяжении двойных перил карабин жумара может быть общим для обоих жумаров);

- перила должны быть дополнительно закреплены методом «карабинная удавка» (см. п. 3.7.4) либо подключены к ТО карабином. Узел должен быть завязан вплотную к жумару, длина верёвки от жумара до карабина, которым закреплены перила, должна быть не более 30 см.

7.6.6.2. Перила, натянутые полиспастом, закреплять на зажимах не разрешается.

7.6.7 В случае, если организация перил и ВКС (сопровождения) производится через судейские карабины либо организованные на них ТО, организация перил и ВКС (сопровождения) должна производиться через разные судейские карабины или через ТО, организованные участниками, расположенные на разных судейских карабинах.

7.6.8 Допускается использование полиспаста в соответствии с п.п. 3.3.6–3.3.10.

Перила из одинарной верёвки, натянутые полиспастом, страховочными не являются.

7.6.9 При организации перил на этапах «Спуск по склону», «Спуск по перилам», «Подъём по склону», «Подъём по перилам», «Переправа методом «вертикальный маятник»», а также при организации перил для самостраховки по п. 7.9.4, на свободном (не закреплённом на ТО) конце перил должен быть завязан один из узлов: проводник-восьмёрка, двойной булинь, двойной проводник, австрийский проводник (независимо от количества ветвей верёвки).

Если спуск заканчивается (подъём начинается) в ОЗ этапа, нижний конец перил должен быть закреплён на ТО (для подъёма – до начала движения по перилам всех участников, кроме последнего; для спуска – до начала движения второго и последующих участников).

7.6.10 При организации командных перил навесной переправы с применением ледобуров на ТО организуется станция из командных ледобуров (п. 9.8.2).

При вырывании ледобура участник обязан вернуться и восстановить станцию, а затем пройти этап заново.

7.6.11 При движении по перилам навесной переправы, наклонной навесной переправы, бревна или параллельным перилам, организованным или восстановленным группой (связкой, участником), преодоление ОЗ этапа осуществляется без касания рельефа в ЗЗК.

Восстановление перил

7.6.12 Восстановление перил – ТП, применяемый при организации перил в случае, если верёвка для организации перил предоставляется судейской коллегией.

Конец перильной верёвки, как правило, закреплён на ЦС этапа.

Свободный (незакреплённый) конец верёвки находится на ИС этапа.

Группа (участник, связка) организует перила с ИС этапа, закрепляя их узлом «штык» (п. 3.7.), если иное не оговорено в Условиях.

Исходное положение свободного (незакреплённого) конца верёвки может быть оговорено в Условиях.

Снятие перил

7.6.13 Снятие перил осуществляется либо по п. 7.6.15, либо по п. 7.6.16. Соответствующий пункт должен быть оговорён в Условиях.

7.6.14 Окончанием снятия перил считается освобождение ТО.

7.6.15 Снятие перил может осуществляться:

а) с ЦС этапа;

б) с ЦС этапа, входящего в блок этапов, определённого в Условиях;

в) с ЦС блока этапов, если это оговорено в Условиях;

г) при движении по одному из следующих этапов блока этапов, если это оговорено в Условиях.

Во время снятия перил на этапах «Спуск по перилам», «Спуск по склону», а также перил навесных переправ, в т.ч. наклонных, переправ по параллельным перилам, бревну и переправы методом «горизонтальный маятник», перильная верёвка обязана пройти через судейскую ТО (указанную в Условиях).

Карабины, с помощью которых закреплены перила на ИС этапа, должны оставаться закрытыми до достижения этими карабинами ЦС этапа.

7.6.16 Снятие перил осуществляется с ИС этапа последним участником группы/связки.

При этом к последнему участнику при преодолении этапа относятся те же требования по обеспечению страховкой, самостраховкой, сопровождением и способу движения, что и при прохождении первого.

7.6.17 См. 7.3.9.

7.6.18 Снятие ледобура по п. 7.6.15 происходит с ЦС этапа (блока этапов), при этом допускается использование ледобуров, предназначенных для дистанционного снятия («самовыверта»).

Также для организации «самовыверта» разрешено использовать стропу либо верёвку любого диаметра.

При этом в закрученном состоянии стропа (верёвка) не может отходить от ледобура более чем на 1 м.

7.7. Сопровождение (кроме п. 7.1)

7.7.1 Верёвка сопровождения подключается к ИСС участника или в карабин уса самостраховки.

7.7.2 При организации сопровождения на блоках этапов верёвка сопровождения должна проходить последовательно через карабины на всех ТО, идущих от сопровождающего до сопровождаемого участника в соответствующем порядке, если иное не оговорено в Условиях.

Сопровождение на этапах организуется из БЗ, если иное не оговорено в Условиях.

7.7.3 Свободный конец верёвки сопровождения должен быть подключён к сопровождающему участнику, стоящему на самостраховке, либо к ТО, находящейся в той же БЗ, что и сопровождающий участник.

При организации сопровождения на блоках этапов из РЗ, не оборудованной ТО в БЗ, свободный конец сопровождающей верёвки должен быть закреплён только к ИСС участника.

7.7.4 Одновременно с сопровождением участник не должен осуществлять страховку.

7.7.5 Расположение верёвки сопровождения относительно перил, бревна не регламентируется.

7.7.6 См. п.п. 7.6.7, 7.3.9.

7.7.7 Сопровождение должно быть организовано таким образом, чтобы была обеспечена возможность вытянуть сопровождаемого участника:

- а) на ту сторону этапа, с которого осуществляется сопровождение,
- б) на ТО, через которое последовательно проходит сопровождение, в сторону сопровождающего участника.

Конкретный способ организации сопровождения должен быть указан в условиях прохождения этапов, блоков этапов.

7.7.8 Допускается не удерживать верёвку сопровождения в руках, при этом наличие участника в РЗ этапа, откуда осуществляется сопровождение, обязательно.

7.8. Движение по перилам по бревну, по параллельным перилам, по тонкому льду на лыжах, по снежному мосту на лыжах

7.8.1 При движении участник должен быть подключён усом самостраховки к перилам, организованным по п. 7.6. Ус самостраховки может являться частью верёвки сопровождения.

7.8.2 К перилам может быть подключено не более одного участника.

7.8.3 Во время нахождения участника на перилах в ОЗ запрещается подключение к перилам, оттягивание перил в любую сторону, а также выполнение любых действий, направленных на удержание или поднятие перил любыми частями тела другими участниками, в том числе верёвкой для снятия перил.

7.8.4 Движение по тонкому льду осуществляется по п. 7.1.6

7.8.5 При переправе участника по параллельным перилам:

- а) ус самостраховки подключается к верхним перилам;
- б) движение осуществляется стоя ногами на нижних перилах.

7.8.6 Провис перил этапа «Переправа по бревну», организованных участниками, не должен быть ниже пояса участника после организации перил до начала движения, а также при движении по ним участника в ОЗ.

7.8.7 При проведении соревнований в дисциплине «дистанция – лыжная – связка» и «дистанция – лыжная – группа» участник обеспечивается сопровождением согласно п. 7.7, если иное не оговорено в Условиях.

7.8.8 См. п. 7.2.3.

7.9. Движение по навесной переправе. Подъём (спуск) по наклонной навесной переправе

7.9.1 Переправа производится по двойным перилам, организованным по п. 7.6.

7.9.2 Самостраховка обеспечивается карабином, подключённым к ИСС участника. Допускается движение с использованием блоков при условии соблюдения п.п. 3.3.11–3.3.13.

7.9.3 См. п.п. 7.8.2, 7.8.3, 7.8.7.

7.9.4 При движении участника по навесной переправе (в т.ч. наклонной навесной переправе) в зависимости от угла наклона этапа могут применяться следующие требования:

а) при движении вверх по навесной переправе или подъёме по наклонной навесной переправе участник должен быть обеспечен самостраховкой в соответствии с п. 7.10.2, при этом подключение устройства для самостраховки (жумара) осуществляется к перилам навесной или наклонной навесной переправы;

б) при движении вниз по навесной переправе или спуске по наклонной навесной переправе участник должен быть обеспечен самостраховкой в соответствии с п.п. 7.10.3, 7.10.8, при этом устройство для самостраховки (ФСУ) подключается к отдельным перилам:

- либо организованным участником;
- либо судейским, если это указано в Условиях.

в) участник вместо сопровождения должен быть обеспечен ВКС в соответствии с п. 7.3.

7.9.4.1 Движение по навесным переправам с углом наклона $\alpha < 20^\circ$

При движении участника по навесной переправе (угол наклона этапа $< 20^\circ$) выполнение требований п.п. 7.9.4(а), 7.9.4(б), 7.9.4(в) необходимо в случае, если это указано в Условиях.

7.9.4.2 Спуск, подъём по навесным переправам с углом наклона $20^\circ \leq \alpha < 30^\circ$

При спуске или подъёме участника по наклонной навесной переправе (угол наклона этапа $20^\circ \leq \alpha < 30^\circ$) к участнику применяется требование по обеспечению ВКС в соответствии с п. 7.9.4(в), а в случае, если это невозможно (движение первого участника, индивидуальное прохождение), к участнику применяются требования по обеспечению самостраховкой в соответствии с п.п. 7.9.4(а), 7.9.4(б). В случае, если ВСС предусматривается условиями этапа, то выполнение требований по обеспечению самостраховкой по п.п. 7.9.4 (а), 7.9.4 (б) необходимо, если это указано в Условиях.

7.9.4.3 Спуск, подъём по наклонным навесным переправам с углом наклона $\alpha \geq 30^\circ$

При спуске или подъёме участника по наклонной навесной переправе (угол наклона этапа $\geq 30^\circ$) к участнику применяются следующие требования:

- обеспечение самостраховкой по п.п. 7.9.4(а), 7.9.4(б) вне зависимости от наличия ВКС (ВСС),
- обеспечение ВКС по п. 7.9.4(в) кроме случаев, при которых обеспечение участника ВКС невозможно (движение первого участника, индивидуальное прохождение).

7.9.4.4 Подъём по наклонной навесной переправе с углом наклона $\alpha \geq 20^\circ$

При подъёме участника по наклонной навесной переправе (угол наклона этапа $\geq 20^\circ$) допускается обеспечение его сопровождением в соответствии с п. 7.7 (вместо ВКС), если это оговорено в Условиях, при этом участник должен быть обеспечен самостраховкой по п. 7.9.4(а).

7.9.5. При прохождении этапа с самостраховкой в соответствии с п. 7.10.3 при необходимости отпустить перила и/или выстегнуть

устройство, применяемое для спуска (ФСУ), участник должен выполнить одно из следующих действий:

- завязать на перилах узел (проводник-восьмёрка, двойной проводник или австрийский проводник) и встегнуть в горизонтальный участок блокировки ИСС;

- завязать на перилах узел (проводник-восьмёрка, двойной проводник или австрийский проводник) и встегнуть в него ус самостраховки;

- встать на самостраховку по п. 7.10.2.

Перемещение в ОЗ при выполнении указанных действий до восстановления самостраховки по п.п. 7.10.3, 7.10.8 запрещено (кроме обратного движения).

7.9.6. Движение по наклонной навесной переправе вниз производится вперёд ногами.

7.10. Подъём (спуск) с самостраховкой по перилам (по склону), в том числе на лыжах

7.10.1 Участник движется с самостраховкой по перилам, организованным по п. 7.6.

7.10.2 Для организации самостраховки на подъёме применяется устройство (жумар), подключённое к уссу самостраховки.

7.10.3 Для организации самостраховки на спуске применяется устройство (ФСУ).

7.10.4 Для организации самостраховки на дистанциях 1-2 классов, если угол наклона подъёма (спуска) $\leq 30^\circ$, допускается использовать схватывающий узел, выполненный из репшура диаметром 6 мм (в рабочем сечении 2 ветви).

7.10.5 При движении с самостраховкой, организованной по п. 7.10.4, участник должен перемещать схватывающий узел таким образом, чтобы исключить его захват (зажатие в кулаке).

7.10.6 Провис перил не должен быть ниже уровня ступней участника.

7.10.7 См. п. 7.8.2.

7.10.8 На спуске с применением ФСУ в момент нахождения в ОЗ перильная верёвка должна удерживаться рукой, расположенной после ФСУ (регулирующей рукой).

7.10.9 При прохождении этапа «Спуск по перилам», если к перилам, организованным участником (связкой, группой), подключена верёвка для снятия данных перил, последняя должна проходить через ФСУ вместе с перилами.

7.10.9.1 Допускается введение требования п. 7.10.9 на этапе «Спуск по склону». Применение данного пункта на этапе «Спуск по склону» должно быть указано в Условиях.

7.10.10 При прохождении этапа, при необходимости выстегнуть устройство, применяемое для подъёма (жумар), участник должен выполнить одно из следующих действий:

- завязать на перилах узел («проводник-восьмёрка», «булинь», «двойной булинь», «двойной проводник», «австрийский проводник») и встегнуть в горизонтальный участок блокировки ИСС;

- завязать на перилах узел («проводник-восьмёрка», «булинь», «двойной булинь», «двойной проводник», «австрийский проводник») и встегнуть в него ус самостраховки;

- встать на самостраховку по п.п. 7.10.3, 7.10.8.

Перемещение в ОЗ при выполнении указанных действий до восстановления самостраховки по п. 7.10.2 запрещено (кроме обратного движения (см. п. 1.3.6)).

7.10.11 При прохождении этапа при необходимости отпустить перила и/или выстегнуть устройство, применяемое для спуска (ФСУ), участник должен выполнить одно из следующих действий:

- завязать на перилах узел («проводник-восьмёрка», «булинь», «двойной булинь», «двойной проводник», «австрийский проводник») и встегнуть в горизонтальный участок блокировки ИСС;

- завязать на перилах узел («проводник-восьмёрка», «булинь», «двойной булинь», «двойной проводник», «австрийский проводник») и встегнуть в него ус самостраховки;

- встать на самостраховку по п. 7.10.2.

Перемещение в ОЗ при выполнении указанных действий до восстановления самостраховки по п.п. 7.10.3, 7.10.8 запрещено (кроме обратного движения (см. п. 1.3.6)).

7.11. Подъём по перилам (по склону) с верхней командной страховкой

7.11.1 Подъём участника может осуществляться:

- а) свободным лазанием,

- б) с самостраховкой жумаром согласно п. 7.10 по перилам в соответствии с Условиями.

7.11.2 Участник должен быть обеспечен ВКС согласно п. 7.3.

7.11.3 См. п. 7.8.2.

7.12. Спуск по перилам (по склону) с верхней командной страховкой

7.12.1 Движение участника осуществляется с самостраховкой по перилам. Для организации самостраховки используется ФСУ (п. 7.10.3).

7.12.2 Участник обеспечивается ВКС согласно п. 7.3.

7.12.3 См. п. 7.8.2.

7.12.4 См. п.п. 7.10.8 - 7.10.11.

7.12.5 При необходимости отпустить перила и/или выстегнуть ФСУ, участник должен выполнить одно из следующих действий:

- завязать на перилах узел («проводник-восьмёрка», «булинь», «двойной булинь», «двойной проводник», «австрийский проводник») и встегнуть в горизонтальный участок блокировки ИСС;

- завязать на перилах узел («проводник-восьмёрка», «булинь», «двойной булинь», «двойной проводник», «австрийский проводник») и встегнуть в него ус самостраховки;

- встать на самостраховку по п. 7.10.2.

Перемещение в ОЗ при выполнении указанных действий до восстановления самостраховки по п.п. 7.10.3, 7.10.8 запрещено (кроме обратного движения (см. п. 1.3.6)).

7.13. Траверс склона по перилам

7.13.1 При движении участник должен быть подключён к перилам усом самостраховки или карабином, подключённым в горизонтальный участок блокировки ИСС участника.

7.13.2 Участник должен находиться ниже по склону относительно перил.

7.13.3 См. п. 7.8.2.

7.14. Переправа по бревну методом «горизонтальный маятник»

7.14.1 Участник выполняет ТП с опорой на перила, удерживая перила не менее чем одной рукой на протяжении всей ОЗ.

Участник переправляется по бревну, постепенно выдавая (или выбирая) верёвку и контролируя её натяжение.

7.14.2 Провис участка перил между ТО и удерживающей рукой не должен быть ниже ступней участника или бревна.

7.14.3 Свободный конец перил должен быть подключён в горизонтальный участок блокировки ИСС участника.

7.14.4 См. п. 7.8.2.

7.14.5 См. п. 7.2.3.

7.15. *Переправа методом «вертикальный маятник»*

7.15.1 Для переправы используются перила, организованные согласно п. 7.6.

7.15.2 Переправа осуществляется одним из следующих способов:

а) в случае если участник не регулирует своего положения на перилах, участник движется с самостраховкой жумаром на перилах или узлом (п. 3.7), подключённым к уссу самостраховки или в горизонтальный участок блокировки ИСС участника;

б) в случае если участник регулирует своё положение на перилах, участник движется с самостраховкой ФСУ, при этом участник дополнительно должен быть обеспечен ВКС согласно п. 7.3.

Дополнительно участник может использовать любые устройства, отвечающие требованиям п. 3.3.

Место подключения участника к перилам должно располагаться не ниже пояса.

7.15.3 См. п.п. 7.8.2.

7.15.4 При проведении соревнований в дисциплине «дистанция – лыжная – связка» и «дистанция – лыжная – группа» участник обеспечивается сопровождением согласно п. 7.7, если иное не оговорено в Условиях.

Сопровождение не должно проходить через ТО, через которую организованы перила.

7.15.5 Участник должен преодолеть 3ЗК (ОЗ) прыжком без касания рельефа.

7.16. *Транспортировка снаряжения*

7.16.1 Запрещается:

- перебрасывать из БЗ этапа (блока этапов) в БЗ или ОЗ этапа (блока этапов),
- перебрасывать из ОЗ этапа (блока этапов) в ОЗ или БЗ этапа (блока этапов),
- сбрасывать или допускать падение с высоты более 3 метров, следующее снаряжение:
 - специальное снаряжение,
 - основное специальное снаряжение, не находящееся никакой своей частью в БЗ этапа (блока этапов) и не подключенное к ТО, к участнику (ИСС, блокировке ИСС, снаряжению на ИСС) или к снаряжению, подключенному к ТО.

7.16.2 Запрещается волочение верёвок на дистанции, кроме как в РЗ этапов и блоков этапов, если иное не оговорено в Условиях.

7.16.3 Дополнительные требования к транспортировке снаряжения могут быть оговорены в Условиях.

7.17. Спуск спортивным способом

7.17.1 Спуск участника происходит по перилам.

7.17.2 Участник движется вполоборота таким образом, чтобы плечи были параллельны верёвке.

7.17.3 Перильная верёвка должна проходить за спиной и, для увеличения трения, должна быть обёрнута вокруг руки, которая находится выше по склону.

Рукой, находящейся ниже по склону, участник расправляет верёвку перед собой.

7.17.4 Приём выполняется в перчатках/рукавицах и в плотной одежде.

7.17.5 См. п. 7.8.2.

7.18. Подъём спортивным способом

7.18.1 Движение участника осуществляется с опорой на перила.

7.18.2 Участник движется вверх по склону, поочередно захватывая верёвку правой и левой рукой, обкручивая её вокруг кисти и предплечья.

7.18.3 Приём выполняется в перчатках/рукавицах и в плотной одежде.

7.18.4 См. п. 7.8.2.

7.19. Переправа с опорой на перила по бревну, по параллельным перилам

7.19.1 Для движения и сохранения равновесия участник использует опору на перила на протяжении всей ОЗ этапа.

7.19.2 При движении по бревну или параллельным перилам участникам должна обеспечиваться гимнастическая страховка.

7.20. Спуск, подъём, траверс склона с альпенштоком

7.20.1 Длина альпенштока должна быть не выше роста участника. Альпеншток является дополнительной точкой опоры и удерживается участником двумя руками.

7.20.2 Нижний конец альпенштока удерживается относительно участника выше по склону.

7.20.3 Траверс осуществляется по размеченному коридору от ИС до ЦС.

7.20.4 Подъём осуществляется серпантинном по размеченному коридору или от одной маркировки по краю коридора ОЗ к другой. Число поворотов серпантина – не менее одного.

7.20.5 При смене направления движения на подъёме поворот осуществляется лицом к склону, одним движением, с опорой на внешнюю (при повороте) ногу.

Участник должен восстановить правильный хват альпенштока до продолжения движения.

7.20.6 Не допускается нахождение участников в ОЗ друг под другом, потеря альпенштока или какого-либо его крепления к участнику, кроме темляка.

В ОЗ могут быть обозначены зоны поворота, где допускается нахождение участников друг под другом.

7.20.7 Спуск осуществляется вертикально вниз или серпантинном по размеченному коридору, или от одной маркировки по краю коридора ОЗ к другой.

7.20.8 При смене направления движения на спуске поворот осуществляется спиной к склону, одним движением, с опорой на внешнюю (при повороте) ногу.

Участник должен восстановить правильный хват альпенштока до продолжения движения.

7.21. *Подъём по склону с организацией перил (индивидуальное прохождение)*

7.21.1 При выполнении ТП участник:

- закрепляет перила на ТО на ИС этапа по п. 7.6;
- поднимается по склону свободным лазаньем на ЦС этапа, простёгивая перильную верёвку в карабины, отвечающие требованиям п.п. 3.3.1–3.3.2, закреплённые на ППС;
- закрепляет перила на ТО на ЦС этапа по п. 7.6;
- спускается на ИС этапа по п. 7.10 по своим перилам, освобождая ППС от своего снаряжения;
- отключает перила от ТО на ИС этапа;
- поднимается на ЦС этапа по п. 7.10 по своим перилам;
- осуществляет снятие перил на ЦС этапа по п. 7.6.15.

8. *КРИТЕРИИ ОТБРАКОВКИ СНАРЯЖЕНИЯ*

Снаряжение, соответствующее критериям отбраковки, указанным ниже, запрещено для использования.

8.1. *Критерии отбраковки касок:*

- поломка внутренней подвески/амортизирующего вкладыша,
- разрыв/повреждение подбородочного ремешка,
- трещины, деформация каски,
- поломка либо некорректное функционирование системы регулировки размера,
- деформация либо поломка застёжки.

8.2. Критерии отбраковки верёвок:

- любые повреждения, обнажающие сердечник,
- переломы верёвок, наличие «набуханий», неоднородность сердечника, наличие мест отсутствия сердечника верёвки под оплёткой,
- истёртость (очень сильная ворсистость),
- размягчение и утончение оплётки из-за высокой степени истёртости,
- не оплавлен конец верёвки,
- наличие следов химических воздействий (масляных пятен, краски и других химических веществ).

8.3. Критерии отбраковки карабинов:

- поломка возвратного механизма защёлки,
- частичное или полное выпадение заклёпок защёлки,
- выработка карабина более 3мм,
- деформация контура.

8.4. Критерии отбраковки зажимов:

- значительная деформация корпуса (отклонение ручки от оси закрепления на верёвке более чем на 20°),
- наличие острых граней, краёв,
- повреждение заклёпок, петель, пружин,
- истирание зубцов зажима,
- поломка прижимной пружины кулачка,
- заедание при открытии зажима, заклинивание.

8.5. Критерии отбраковки спусковых устройств:

- деформация контура,
- износ более 3 мм изделий из алюминиевых сплавов,
- износ более 1 мм изделий из стали (сплавов стали),
- заострение краёв,
- несоответствие параметрам п. 3.3.4.

8.6. Критерии отбраковки ИСС:

- порезы, надрывы и другие повреждения швов и коушей,
 - повреждение (истёртость, надрывы и т.п.) протекторов силовых элементов,
 - деформация пряжек и металлических элементов,
 - трещины в пряжках и металлических изделиях,
 - загрязнённость химическими веществами (маслами, краской и т.п.),
- Критерии отбраковки блокировки и уса самостраховки соответствуют требованиям п. 8.2.

9. УЗЛЫ, ОПОРНАЯ ПЕТЛЯ, КАРАБИННАЯ УДАВКА, ЗАКРЕПЛЕНИЕ ПЕРИЛ НА ЖУМАР, ИСПОЛЬЗОВАНИЕ ЛЕДОБУРОВ

9.1. Для связывания верёвок одинакового диаметра



Рисунок 1. Грейпвайн



Рисунок 2. Встречный



Рисунок 3. Встречная
восьмёрка

9.2. Для закрепления верёвки к опоре/карабину



Рисунок 4. Булинь



Рисунок 5. Двойной
булинь

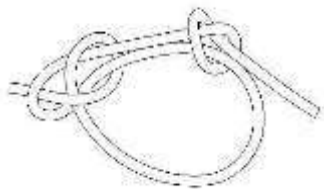

Рисунок 6. Баррел
(применяется только для
крепления к карабину
самостраховки)

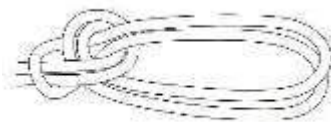

Рисунок 7. Проводник-
восьмёрка



Рисунок 8. Двойной
проводник

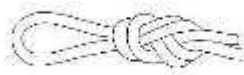

Рисунок 9. Австрийский
проводник

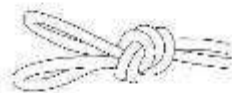

Рисунок 10 Штык

9.3. Схватывающий узел

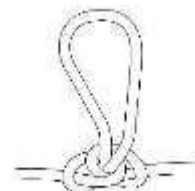

Рисунок 11. «Прусик»

9.4. Вспомогательные узлы



Рисунок 12. Стремя

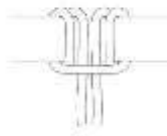

Рисунок 13. Проводник

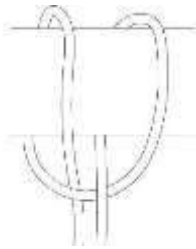

Рисунок 14. Контрольный

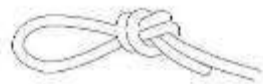

Рисунок 15. Полугрейпвайн

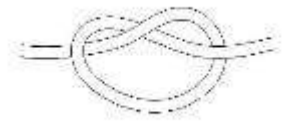

Рисунок 16. Полусхватывающий

9.5. Опорная петля

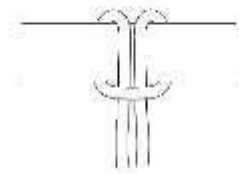

Рисунок 17. Опорная петля

9.6. Закрепление верёвки на ТО методом «карабинная удавка»



Рисунок 18. «Карабинная удавка»

9.7. Схема закрепления перил на жумар

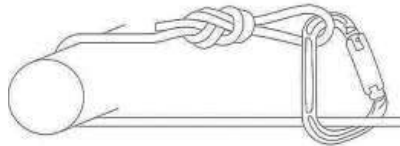

Рисунок 19. Крепление жумара к перилам

9.8. Использование ледобуров

9.8.1 Схема использования дополнительной проушины

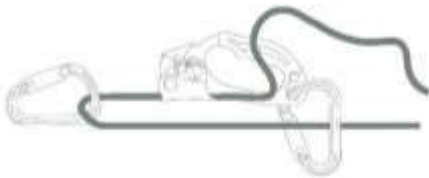

Рисунок 20. Использование ледобура с дополнительной проушиной для карабина

9.8.2 Схема организации ТО с применением ледобуров



Рисунок 21. Станция из командных ледобуров

10. РЕКОМЕНДАЦИИ ДЛЯ НЕСОРЕВНУЮЩИХСЯ ЛИЦ

10.1. Общие положения

10.1.1 Во время соревнований запрещается оказывать участникам помощь, противоречащую принципам честной борьбы, Правилам, п. 10 или иным нормативным документам, установленным организаторами соревнований.

10.1.2 Запрещается создавать помехи в работе судей, вмешиваться в их работу, изменять устройство или оборудование дистанции.

10.2. Особые правила

10.2.1 На этапе.

На этапе, включая 10 м от крайнего левого и правого ограждения, любым лицам запрещается сообщать спортсмену какую-либо информацию при помощи акустических или визуальных сигналов, давать советы, передавать информацию по радио или посредством другого способа коммуникации.

Запрещённый участок на этапе должен быть чётко обозначен хорошо видимой маркировкой красно- белого цвета, включая участки длиной 10 м от левого и правого ограждения.

Данные запреты не распространяются на выражение зрителями поддержки аплодисментами или выражение их разочарования.

10.2.2 На дистанции.

Запрещается регулирование ритма бега спортсмена посредством передвижения бегом или на лыжах рядом со спортсменом, впереди или сзади него.

Для передачи информации о соревновании или подачи напитков лицам, не принимающим участие в соревновании, разрешается бежать рядом со спортсменом на отрезке длиной до 50 м.

Эти отрезки указываются на схеме дистанции и обозначаются на местности маркировкой желто-черного цвета.

Запрещается прикасаться к участнику соревнования с целью оказания ему помощи при движении или создания помех другим спортсменам.

Запрещено бежать рядом со спортсменом на отрезке 100 м до и 100 м после этапа и на последних 100 метрах перед финишем.

10.3. Во время соревнования запрещено оказание помощи, направленной на изменение качества скольжения лыж спортсменов.

10.4. Правила поведения на мероприятии

До начала соревнования судья-информатор должен проинформировать зрителей и других лиц о положениях данных рекомендаций и предупредить их о том, что нарушение данных рекомендаций или поведение, мешающее

проведению мероприятия, может привести к удалению зрителей или других лиц с соревнований сотрудниками оргкомитета.

Данная информация должна быть доведена до представителей команд и опубликована на сайте информации.

ЧАСТЬ 6. СПОРТИВНАЯ ДИСЦИПЛИНА «ДИСТАНЦИЯ - ПАРУСНАЯ»

1. ОБЩИЕ ПОНЯТИЯ

Соревнования по спортивному туризму в дисциплине «дистанция – парусная» заключаются в преодолении дистанций, проложенных в природной среде.

Соревнования в дисциплине «дистанция – парусная» могут проводиться на водных природных полигонах – акваториях (речной, озёрной или морской) на парусных разборных судах. Соревнования проводятся в соответствии с действующими правилами вида спорта «спортивный туризм» (далее – Правила), Положением, Условиями проведения соревнований и Условиями прохождения дистанций.

Соревнования проводятся как между отдельными экипажами судов, так и между группами, в состав которых входит от 2 до 4 экипажей. Требования к составу экипажей и количеству судов устанавливается Положением о соревнованиях.

1.1. Сокращения

1.1.1 Список сокращений, используемых в дисциплине «дистанция – парусная»:

ГСК – главная судейская коллегия

КВ – контрольное время (этапа, блока этапов)

КЛ – контрольная линия

КП – контрольный пункт

ОКВ – общее контрольное время (контрольное время дистанции)

СП – смотровая площадка

БН – бортовой номер

ИС – исходная сторона (этапа, блока этапов)

ПКВ – промежуточное контрольное время

ТП – технический приём

ЦС – целевая сторона (этапа, блока этапов)

1.2. Понятия и определения

1.2.1 «**Старт с берега**» – суда находятся в стартовой зоне на расстоянии не менее 3 метров друг от друга.

1.2.3 **Ремнабор** – набор инструмента, как минимум позволяющий ликвидировать пробойну надувной секции.

1.2.3 **Рулевой судна** – участник соревнований, отвечающий за управление судном.

1.2.4 **Экипаж** – участники соревнований, находящиеся на одном судне.

1.2.5 **«Финиш в берег»** – суда финишируют в обозначенное место финиша в момент касания грунта. При этом проводка судна до места финиша запрещена.

1.2.6 **Проводка судна** – движение судна, обеспечиваемое членами экипажа, находящимися за пределами судна.

1.2.7 **Акватория открытая** – участок водной поверхности, ограниченный естественными, искусственными или условными границами, используемый для передвижения судами, не участвующими в официальных соревнованиях.

1.2.8 **Акватория закрытая** – участок водной поверхности, ограниченный естественными, искусственными или условными границами, в пределах которых отсутствуют суда, не участвующие в официальных соревнованиях.

1.2.9 **Основные паруса судна** – грот и стаксель.

1.2.10 **Грот** – основной парус на судне, устанавливаемый позади мачты.

1.2.11 **Стаксель** – треугольный парус, стоящий впереди мачты и закреплённый передней шкаториной за один из штагов.

1.2.12 **Дополнительные паруса** – спинакер, гинакер, генуя.

1.2.13 **Бортовой номер (БН)** – индивидуальный номер, который присваивается парусному судну, на котором экипаж принимает участие в данном соревновании. Номер размером 20x30 см устанавливается на грот с обеих сторон.

1.2.14 **Брифинг** – совещание ГСК с представителями команд за 30 минут до старта с целью проведения дополнительного инструктажа по технике безопасности, оперативного и окончательного разъяснения об обстановке на дистанции. По ходу совещания даются пояснения контрольного времени, условий старта и финиша, действий участников, ограничений, количества контрольных пунктов и т.п. В случае существенных изменений первоначальных Условий прохождения дистанции должен быть вывешен на стенд информации протокол брифинга.

1.2.15 **Дистанция (трасса дистанции)** – используемая поверхность акватории и береговой линии для передвижения парусных судов, мест старта

и финиша, этапов КП.

1.2.16 Контрольный пункт (КП) – объект на водной акватории и прилегающей береговой полосе. На береговой полосе обозначен стандартным знаком в виде трёхгранной призмы со стороной 30х30 см. Каждая грань делится диагональю из левого нижнего в правый верхний угол на белое поле вверху и оранжевое (допускается красное) внизу. На акватории КП обозначается: судном с оранжевым флагом, оранжевым флагом, надувным бумом с оранжевым флагом или шкотом (верёвкой) с трассирующими флажками.

1.2.17 Легенда (схема) – это графически-текстовое табличное описание трассы дистанции, содержащее расстояние между ориентирами, КП, обозначение направления движения, расшифровку условных знаков и другую дополнительную информацию. Дистанция обозначается стрелками направления.

1.2.18 Ориентирование по GPS – поиск КП с применением систем спутниковой навигации.

1.2.19 Ориентирование по карте (лоции) – поиск КП, отмеченных на карте (лоции).

1.2.20 Отсечка. В случае подхода экипажа к этапу, преодолеваемому другими участниками соревнований, старший судья этапа, при необходимости, задерживает их до освобождения этапа, отметив в протоколе время их задержки. Допускается фиксация времени задержки с использованием электронной системы отметки.

1.2.21 Положение – Положение о проведении официального соревнования по спортивному туризму.

1.2.22 Правила – действующие правила вида спорта «спортивный туризм».

1.2.23 Условия – Условия проведения соревнований, представляющие собой раздаточный материал в бумажной и (или) в электронной форме, выдаваемый представителям команд не позднее чем за 1 месяц до начала проведения соревнований. Условия прохождения дистанции, представляющие собой раздаточный материал в бумажной и (или) в электронной форме, выдаваемый непосредственно перед стартом экипажа, содержащий информацию о местонахождении КП, КВ, ОКВ и другую необходимую информацию.

1.2.24 Штурман – участник экипажа, не управляющий парусным судном во время прохождения дистанции, осуществляющий навигационные и другие вспомогательные функции, обеспечивающие прохождение дистанции. При необходимости может заменить рулевого.

1.2.25 **Электронный брифинг** – интернет-версия брифинга на официальном сайте или форуме организаторов соревнований, на котором ГСК поясняет Условия проведения соревнований, принимает предварительные заявки установленной формы, отвечает на вопросы участников и т.п.

2. ТРЕБОВАНИЯ К УЧАСТНИКАМ

2.1. Минимальные возраст и спортивная квалификация участников должны соответствовать требованиям таблицы 1.

Таблица 1

| Класс дистанции | Возраст участников (в открытых акваториях) | Возраст участников (в закрытых акваториях) | Спортивная квалификация |
|-----------------|--|--|--|
| 1 | 16 и старше | 10 и старше | - |
| 2 | 16 и старше | 10 и старше | - |
| 3 | 16 и старше | 13 и старше | III (1 юношеский спортивный разряд) |
| 4 | 16 и старше | 15 и старше | III |
| 5 | 16 и старше | 16 и старше | II |
| 6 | 18 и старше | 18 и старше | I |

2.2. Официальные соревнования по спортивному туризму проводятся по возрастным группам, указанным в таблице 2.

Таблица 2

| Возрастная группа | Возраст участников (лет) |
|-------------------|--------------------------|
| Мальчики/девочки | 10 – 13 |
| Юноши/девушки | 14 – 15 |
| Юниоры/юниорки | 16 - 21 |
| Юниоры/юниорки | 17 – 25* |
| Мужчины/ женщины | от 22 и старше |

* - Всемирная универсиада, первенство мира среди студентов, всероссийская универсиада, всероссийские спортивные соревнования среди студентов, включенные в ЕКП, а также другие официальные спортивные соревнования среди студентов проводятся в возрастной группе «юниоры/юниорки (17-25 лет)».

2.3. Для участия в спортивных соревнованиях спортсмен должен достичь установленного возраста в календарный год проведения спортивных соревнований.

2.4. Количественный состав экипажей определяется в зависимости от квадратуры паруса по таблице 3.

Таблица 3

| Квадратура паруса | Количество участников |
|--------------------------|------------------------------|
| до 5 кв. м | от 1 до 2 |
| от 5 кв. м до 7,5 кв. м | от 1 до 2 |
| от 7,5 кв. м до 10 кв. м | от 1 до 2 |
| от 10 кв. м до 13 кв. м | от 2 до 3 |
| от 13 кв. м | от 2 до 4 |

2.5. Спортсмены старшей возрастной группы не имеют права участвовать в соревнованиях в младших возрастных группах.

2.6. Возрастная группа экипажа, состоящего из участников разного возраста, определяется возрастом самого старшего участника.

2.7. Возрастные группы, по которым проводятся конкретные соревнования, количество мужчин и женщин в экипажах определяется Положением о соревнованиях.

2.8. Соревнования в возрастной группе «юниоры, юниорки (17-25 лет)» могут проводиться на дистанциях не выше 4 класса.

2.9. В возрастной группе «юниоры/юниорки (17-25 лет)» проводятся только официальные спортивные соревнования среди студентов.

3. ТРЕБОВАНИЯ К СНАРЯЖЕНИЮ И СРЕДСТВАМ СТРАХОВКИ

3.1. Требование к судам

3.1.1 К участию в соревнованиях допускаются разборные, парусные суда любой конструкции с мягкой и жесткой оболочкой корпуса.

3.1.2 Суда должны иметь возможность быть поднятыми на пологий необорудованный берег и спущенными на воду силами экипажа вручную или с применением оборудования, находящегося на судне.

3.1.3 На каждом судне должны быть: вёсла, буксирный конец, воздушный насос для надувных судов или водоотливные средства для байдарок и швертботов, медицинская аптечка первой помощи в герметичной упаковке, ремнабор, якорь с якорным концом не менее 20 м, страховочные жилеты – по числу людей на борту.

3.1.4 Парусное судно должно иметь такой запас плавучести, чтобы при локальном повреждении корпуса (надувных элементов поплавка и других ёмкостей) оно оставалось на плаву в нормальном положении с экипажем на борту.

3.1.5 На парусных судах при соревновании на длинных дистанциях должно быть в наличии снаряжение, необходимое экипажу для собственного автономного жизнеобеспечения: спальные мешки, котелок, запас продуктов; инструменты и материалы для технического обслуживания и ремонта судна; часы; магнитный компас; GPS-навигатор, электрический фонарь и сотовый телефон с элементами питания, обеспечивающими их работу в течение 8 часов (или средства их подзарядки). В Условиях проведения соревнований могут быть оговорены другие требования.

3.2. *Требования к личному снаряжению*

3.2.1 На всех членах экипажа во время прохождения дистанции должны быть надеты спасательные жилеты.

3.2.2 Все участники соревнований при прохождении длинной дистанции должны быть обеспечены средствами мобильной связи или рацией УКВ.

3.3. *Допуск парусных судов*

3.3.1 Допуск парусных судов до начала соревнований осуществляет Председатель технической комиссии, который руководит работой технической комиссии и совместно с заместителем главного судьи по безопасности отвечает за соответствие Правилам и Положению о соревнованиях снаряжения и специального оборудования (характеристик судна), используемых участниками соревнований.

3.3.2 Несоблюдение установленных требований влечёт за собой не допуск участников к старту до устранения несоответствий.

3.3.3 Председатель технической комиссии и (или) заместитель главного судьи по безопасности могут провести полную или частичную проверку судна, используемого при прохождении дистанции, на соответствие требований Положения о соревнованиях, данной части Правил и Условий проведения соревнований.

3.3.4 Перед стартом все суда и участники, принимающие участие в соревнованиях, обязаны пройти предстартовую проверку, которую осуществляет старший судья старта совместно с председателем технической комиссии и членом комиссии по допуску.

3.3.5 Экипажи, не предоставившие в установленное Условиями проведения соревнований время парусное судно на предстартовую проверку, на старт не допускаются. Несмотря на наличие всех необходимых документов на парусное судно, Главный судья или заместитель главного судьи по судейству имеет право не допустить участника на старт, если считает

опасными техническое состояние парусного судна и/или изменения, внесённые в его конструкцию.

3.4. Сигналы бедствия и оказание помощи

3.4.1 Парусное судно считается терпящим бедствие, если с него подан сигнал бедствия любым способом.

3.4.2 Экипаж парусного судна, подавший сигнал бедствия, обязан при первой представившейся возможности передать о своем решении в ГСК соревнований.

3.4.3 Экипажи парусных судов, принявшие сигнал бедствия, обязаны оказать помощь терпящему бедствие судну и сообщить об этом в ГСК соревнований.

3.4.4 Рулевой оказывающего помощь судна обязан занести координаты точки и время принятия сигнала бедствия в GPS-навигатор для последующего устного заявления заместителю главного судьи по судейству.

3.4.5 Экипаж подавшего сигнал бедствия судна считается не финишировавшим.

4. ДИСТАНЦИИ СОРЕВНОВАНИЙ

4.1. Основные требования и параметры дистанций

4.1.1 **Дистанция** – участок акватории и береговой линии между стартовой и финишной линией с комплексом судейского оборудования. Преодоление дистанции заключается в прохождении экипажем парусного судна всех этапов в заданном по Условиям прохождения дистанции порядке. Дистанция считается пройденной, если при соблюдении Условий прохождения дистанции парусное судно с полным экипажем пересекли финишную линию.

4.1.2 Соревнования по спортивному туризму в дисциплине «дистанция – парусная» осуществляются:

– **на коротких дистанциях** – дистанция минимальной протяжённости с высокой насыщенностью этапов с усложняющими заданиями. Параметры коротких дистанций должны соответствовать требованиям таблицы 4;

– **на длинных дистанциях** – дистанция значительной протяжённости, с прохождением этапов и ориентированием с учётом внешних факторов между этими этапами. Параметры длинных дистанций должны соответствовать требованиям таблицы 5.

Таблица 4

| Класс дистанции | Количество этапов | Время преодоления дистанции, час | Протяжённость дистанции, км |
|-----------------|-------------------|----------------------------------|-----------------------------|
| 1-2 | 3-5 | 1,0-1,5 | 2-4 |
| 3-4 | 5-7 | 2,0-2,5 | 5-8 |
| 5-6 | 7-10 | 3,0-4,0 | 9-25 |

Таблица 5

| Класс дистанции | Количество этапов | Время преодоления дистанции, час | Протяжённость дистанции, км |
|-----------------|-------------------|----------------------------------|-----------------------------|
| 1-2 | 3-5 | 3,0-5,0 | 10-15 |
| 3-4 | 5-7 | 6,0-10,0 | 15-50 |
| 5-6 | 7-10 | 11,0-20,0 | 25-100 |

4.1.3 **Условия прохождения дистанции (далее – Условия)** – основной документ, являющийся приложением к Положению о соревнованиях. Условия не должны противоречить Правилам.

Условия должны содержать следующие сведения:

- общие сведения (дату и место проведения, состав экипажа, характер маркировки, систему оценки нарушений, необходимость заполнения декларации);
- основные параметры (класс, длина, ОКВ, количество этапов);
- условия прохождения этапов;
- расстояния между этапами (в том числе стартом и первым этапом, последним этапом и финишем);
- схему дистанции.

4.1.4 **Схема дистанции** – схематический рисунок, который должен приблизительно воспроизводить взаимное расположение этапов относительно старта и финиша, расстояния между ними, очерёдность и направление прохождения этапов, номера или названия этапов, наличия СП и подходы к ним. Схема дистанции, предусматривающей ориентирование по карте (лоции), не должна давать возможность точного определения месторасположения этапов и КП.

4.1.5 **Обратное движение по дистанции** – движение по дистанции в обратном направлении с целью прохождения не пройденных этапов запрещено.

4.1.6 **Смотровая площадка (далее – СП)** – площадка на дистанции, предназначенная для наблюдения зрителями за действиями участников соревнований. Места расположения СП определяет ГСК. Проход на СП

может осуществляться как до начала, так и во время проведения соревнований на данной дистанции в сопровождении представителя судейской бригады или самостоятельно (по решению ГСК). Нахождение зрителей на участках дистанции вне СП запрещено.

4.1.7. **Этап, блок этапов (далее – этап)** – часть дистанции, на которой экипаж преодолевает препятствие на парусном судне или иным способом посредством ТП (см. п. 7 «Технические приёмы»).

4.1.8. **Оборудование этапа** – комплекс судейского снаряжения, обеспечивающий прохождение этапа экипажем и работу судейской бригады. Обязательным оборудованием этапа являются: номер (название) этапа; КЛ и т.п.

4.1.9. **Условия прохождения этапа** – раздел Условий прохождения дистанции, который должен содержать следующие сведения: название этапа; КВ; параметры этапа; оборудование этапа; схему этапа; при необходимости требования к действиям экипажа.

4.1.10. Основные понятия, характеризующие этап:

– **Исходная сторона (далее – ИС)** – сторона, с которой начинается прохождение этапа экипажем.

– **Целевая сторона (далее – ЦС)** – сторона, где заканчивается прохождение этапа экипажем.

– **Контрольная линия (далее – КЛ)** – выделяющийся на рельефе элемент дистанции (этапа), служащий для разграничения трассы дистанции (этапа), коридоров прохождения для экипажей.

– **Место старта** – участок, непосредственно прилегающий к дистанции, который включает в себя: зону предстартовой проверки, коридор старта, стартовый створ со стартовой линией.

– **Место финиша** – участок, непосредственно прилегающий к дистанции, который включает в себя: коридор финиша, финишный створ с финишной линией, зону проверки снаряжения. Обязательное оборудование: не менее двух хронометров/секундометров, синхронизированных с хронометрами на старте, если дистанция не оборудована системой электронной отметки, протокол финиша экипажей.

4.1.11 Необходимый набор и количество этапов, как для короткой, так и для длинной дистанции выбирается из таблиц 6, 7 и 8. При этом необходимо наличие на дистанции не менее 1 этапа из каждой таблицы.

Таблица 6

| № п/п | Наименование этапа | Класс дистанции | | |
|----------|--|-----------------|-------------|--------------|
| | | 1-2 | 3-4 | 5-6 |
| 1 | Отход от берега против ветра из положения «судно на берегу» | L =30 м | L =50 м | L =100 м |
| 2 | Причаливание к берегу в положение «судно на берегу» | L =10 м | L =10 м | L =10 м |
| 3 | Постановка парусов на воде | L =300 м | L =250 м | L =200 м |
| 4 | Рифление парусов на воде | L =300 м | L =250 м | L =200 м |
| 5 | «Человек за бортом» | L =150 м | L =100 м | L =50 м |
| 6 | Проводка судна вдоль берега | L =50 м | L =100 м | L =200 м |
| 7 | Движение против течения | L =300 м | L =700 м | L =1000 м |
| 8 | Постановка судна на якорь | L=50 м | L=50 м | L=50 м |
| 9 | Движение без руля по круговой дистанции (по треугольнику) | L=100 м | L=300 м | L=600 м |
| 10 | Проход через ворота | L=0-1 м | L=0-1 м | L=0-1 м |
| 11 | Проход мелководного участка с глубинами не более полуметра (рули и шверты опустить до нормального положения невозможно) | L=100 м | L=200 м | L=400-500 м |
| 12 | Преодоление мели с глубиной не более 10 см | L=25 м | L=50 м | L=100 м |
| 13 | Преодоление сухого участка (обнос) | L=10 м | L=25 м | L=50 м |
| 14 | Движение в узости до 30-50 м против ветра | L=200 м | L=400-500 м | L=800-1000 м |
| 15 | Проход под «ЛЭП», «мостом» и т.п. с искусственным или естественным ограничением по высоте, с целью необходимости опустить мачту и снова поднять её | L=100 м | L=100 м | L=100 м |
| 16 | Движение на веслах, без парусов | L=200 м | L=400 м | L=до 700 м |

Таблица 7

| № п/п | Наименование этапа | Класс дистанции | | |
|----------|---|-----------------|---------------|---------------|
| | | 1-2 | 3-4 | 5-6 |
| 1 | Движение по круговой дистанции (искусственной или естественной) или несколькими, не менее | L =2-5 км | L =5-10 км | L =10-20 км |
| 2 | Движение в заданном направлении | L = 1-2 км | L =5-25 км | L =15-30 км |
| 3 | Движение в штилевой зоне | L =300 м | L =500 м | L =1000 м |
| 4 | Движение в шхерах | L =1-1,5 км | L =1,5-2,0 км | L =2,0-4,0 км |
| 5 | Движение с удвоенным экипажем | L =1-1,5 км | L =1,5-2,0 км | L =2,0-4,0 км |

Таблица 8

| № п/п | Наименование этапа | Класс дистанции | | |
|----------|---------------------------------------|-------------------|-------------------|--------------------|
| | | 1-2 | 3-4 | 5-6 |
| 1 | Ориентирование в заданном направлении | КП n = 1-2 шт. | КП n = 3-4 шт. | КП n = 5-10 шт. |
| 2 | Ориентирование по выбору | КП n = 1-2 шт. | КП n = 3-4 шт. | КП n = 5-10 шт. |
| 3 | Ориентирование по легенде | КП n = 1-2 шт. | КП n = 3-4 шт. | КП n = 5-10 шт. |
| 4 | Ориентирование по лоции | КП n = 1-2 шт. | КП n = 3-4 шт. | КП n = 5-10 шт. |

4.1.12 Длина дистанции – сумма длин всех участков дистанции от старта до финиша.

4.1.13 Время преодоления дистанции – расчётное время прохождения дистанции лидером.

4.1.14 Параметры дистанций (этапов) при соревновании среди женщин и женских экипажей необходимо уменьшить на 25-30%.

4.2. *Параметры этапов*

4.2.1 Все этапы, входящие в состав любой дистанции, подразделяются на локальные, протяжённые и этапы ориентирования, которые являются соединительным звеном между другими видами этапов.

4.2.1.1 Локальные этапы представляют собой участки протяжённостью 5-1000 метров и указаны в таблице 6.

4.2.1.2 Протяжённые этапы представляют собой участки протяжённостью 1-10 км в зависимости от вида дистанции и представлены в таблице 7.

4.2.1.3 Этапы ориентирования включают в себя как прохождение локальных и протяжённых этапов, так и без их прохождения, связанные с поиском этапов и КП, с применением различных способов и технических приёмов в соответствии с параметрами из таблицы 8 и Условиями.

5. *ПРОЦЕДУРА СТАРТА И ФИНИША. ХРОНОМЕТРАЖ*

5.1. *Процедура старта*

5.1.1 **Место старта** – участок, непосредственно прилегающий к дистанции, который включает в себя: зону предстартовой проверки, коридор старта, стартовый створ со стартовой линией. Обязательное оборудование старта: не менее двух хронометров/секундометров, если дистанция не оборудована системой электронной отметки, технические заявки, протокол старта экипажей, стенд информации.

На стенде информации должны быть размещены следующие документы: Условия, схема дистанции, протокол совещания ГСК с представителями команд, стартовый протокол, таблица нарушений.

5.1.2 **Время старта** – время, указанное в стартовом протоколе.

5.1.3 Старт на дистанциях допускается по всем типам жеребьёвки согласно Правилам, включая свободный и старт всеми судами одновременно.

5.1.4 К месту старта экипажи прибывают в соответствии со стартовым протоколом.

5.1.5 Экипаж, явившийся на старт с опозданием, на дистанцию не допускается, согласно Правилам и п. 3.3.5.

5.1.6 По решению Главного судьи в исключительных случаях расписание стартов может быть изменено, о чём участники должны быть поставлены в известность заблаговременно.

5.1.7 К моменту подачи сигнала старта на линии старта должны находиться только стартующие участники и судьи.

5.1.8 Время закрытия старта определяет Главный судья в зависимости от установленного контрольного времени и от количества стартующих экипажей.

5.1.9 **Старт с берега** – суда с экипажами стоят в стартовой зоне на расстоянии не менее 3 метров друг от друга. В районе стартовой зоны (до 100 метров от берега) допускается касание судов бортами (но не руками, вёслами), не оказывающее влияния на курс и скорость этих судов, имеющее вынужденный неагрессивный характер.

5.2. Процедура финиша

5.2.1 **Место финиша** – участок, непосредственно прилегающий к дистанции, который включает в себя: коридор финиша, финишный створ с финишной линией, зону проверки снаряжения. Обязательное оборудование: не менее двух хронометров/секундомеров, синхронизированных с хронометрами на старте, если дистанция не оборудована системой электронной отметки, протокол финиша экипажей.

5.2.2 **Время финиша** – время, когда судно с экипажем пересекли линию финиша.

5.2.3 Точное положение финишной линии должно быть очевидно для финиширующих экипажей. Информация о финише должна быть донесена до участников на брифинге так, чтобы его местоположение было очевидным.

5.2.4. Время закрытия финиша определяет Главный судья в зависимости от установленного контрольного времени и от количества стартующих экипажей.

5.2.5 Время финиша дистанции может определяться следующими способами:

- временем взятия последнего контрольного пункта;
- временем отметки на финише судьями;
- временем электронной отметки на финише.

5.2.6 **Финиш в берег** – место финиша определяется ГСК, при этом не допускается проводка судна до места финиша. Судно считается финишировавшим в момент касания грунта корпусом в пределах контрольного времени.

5.3. *Контрольное время и отсечки*

5.3.1 **Общее контрольное время (ОКВ) дистанции** – заданный промежуток времени для прохождения дистанции.

5.3.2 **Контрольное время (КВ) этапа** – заданный промежуток времени для прохождения этапа. КВ этапа начинается с момента прохождения КЛ этапа. Если экипаж находится на отсечке, КВ фиксируется по времени окончания отсечки.

5.3.3 **Время прохождения дистанции** – промежуток времени между сигналом старта и пересечением финишной линии судном с экипажем за вычетом времени отсечек.

5.3.4 **Отсечка** – промежуток времени, в течение которого экипаж не имеет права осуществлять какие-либо действия, направленные на подготовку к прохождению этапа. Отсечка даётся, если вновь прибывший на этап экипаж не имеет возможности начать его прохождение по независящим от него причинам.

5.3.5 Время отсечки включается по прибытию экипажа к этапу.

5.3.6 О выключении времени отсечки экипаж предупреждается за 10 секунд до её окончания. Время отсечки выключается по решению старшего судьи этапа.

6. *ОПРЕДЕЛЕНИЕ РЕЗУЛЬТАТОВ*

6.1. *Система определения результатов*

6.1.1 Результат прохождения дистанции экипажем может определяться: временем прохождения, полученными штрафными или бонусными баллами, суммой времени прохождения и штрафных баллов, приведённых к единой единице измерения.

6.1.2 Результаты соревнований считаются утверждёнными, если в течение 1 часа после публикации предварительных результатов протестов и заявлений не поступило.

6.1.3 Время прохождения дистанции участниками определяется с точностью до 1 секунды. При использовании на соревнованиях электронной системы отметки время прохождения дистанции определяется с точностью до десятой доли секунды.

6.1.4 Временем прохождения дистанции является время между сигналом старта и временем финиша судна с экипажем на борту.

6.2. *Определение занятого места*

6.2.1 Место экипажа определяется по наименьшему времени прохождения дистанции. Если несколько экипажей имеют одинаковый результат, им присуждается одинаковое место, в итоговом протоколе они записываются в том порядке, в каком стартовали. После участников, показавших одинаковый результат, остается столько незанятых мест, сколько экипажей имеют одинаковый результат, минус единица. Если экипаж не пересёк линию финиша, превысил контрольное время дистанции или снят с дистанции, то место не присуждается.

6.2.2 Другие принципы распределения мест уточняются в Условиях проведения соревнований с учётом Правил.

6.3. *Штрафные баллы*

6.3.1 Для оценки правильности действия экипажа на дистанции вводится базовая система оценки нарушений в соответствии с таблицей 9. Любые изменения в системе оценки нарушений запрещены.

Таблица 9

| № п/п | Нарушение | Вариант 1 | Вариант 2 | Разъяснение |
|-------|--|----------------|-----------|--|
| 1 | Потеря специального снаряжения | Предупреждение | 1 балл | В случае невозможности подбора снаряжения без нарушения экипаж дожидается окончания КВ этапа |
| 2 | Пересечение линий с одним касанием буйка согласно маркировке | Предупреждение | 5 баллов | При повторном нарушении – снятие с этапа, где было нарушение |
| 3 | Неправильное выполнение технического приёма | Предупреждение | 10 баллов | При повторном нарушении – снятие с этапа, где было нарушение |
| 4 | Непрохождение линий буйков; нарушение маркировки | Предупреждение | 10 баллов | При повторном нарушении – снятие с этапа, где было нарушение |

| № п/п | Нарушение | Вариант 1 | Вариант 2 | Разъяснение |
|-------|---|--------------------|--------------------|--|
| 5 | Потеря специального основного снаряжения | Предупреждение | 10 баллов | При повторном нарушении – снятие с этапа, где было нарушение |
| 6 | Потеря судна (оверкиль) с последующим восстановлением | Предупреждение | 20 баллов | При повторном нарушении – снятие с этапа, где было нарушение |
| 7 | Пропуск КП на этапе «Ориентирования» | Снятие с этапа | 50 баллов | |
| 8 | Невыполнение условий прохождения этапа | Снятие с этапа | 50 баллов | Прохождение этапа с использованием ТП, отличающихся от заданных в Условиях. Непрохождение этапа в пределах КВ и т.п. |
| 9 | Невыполнение требований судьи | Снятие с этапа | Снятие с этапа | |
| 10 | Потеря судна без восстановления плавучести | Снятие с дистанции | Снятие с дистанции | |
| 11 | Невыполнение условий прохождения дистанции | Снятие с дистанции | Снятие с дистанции | |

6.4. Системы оценки нарушений

6.4.1 Соревнования на дистанциях могут проходить по бесштрафовой, штрафной или комбинированной системе оценки нарушений.

6.5. Бесштрафовая система оценки нарушений

6.5.1 При использовании бесштрафовой системы оценка нарушений производится по столбцу Вариант 1 таблицы 9. В случаях, предусмотренных п.п. 1-7 таблицы 9, нарушение должно быть исправлено экипажем на месте без продолжения движения.

6.5.2 При совершении нарушения, предусмотренного п.п. 9-11 таблицы 9, либо невыполнении требований п.п. 1-8, а также после 2-го предупреждения судьи, экипаж с судном обязан вернуться на ИС этапа и повторить выполнение технического приёма.

6.5.3 Экипажи, имеющие снятие с одного и более этапов, в протоколе результатов занимают места после экипажей, прошедших дистанцию полностью.

6.5.4 Допускается при определении результата использовать временной эквивалент за снятие экипажа с этапа: для длинных дистанций – 60 минут; для коротких – 30 мин.

6.6. *Штрафная система оценки нарушений*

6.6.1 При использовании штрафной системы оценка нарушений производится в соответствии с Вариантом 2 таблицы 9.

6.6.2 Результат экипажа на дистанции определяется суммой времени на дистанции и штрафных баллов за вычетом отсечки, либо суммой результатов, показанных на этапах, и штрафных баллов.

6.6.3 При подсчёте результатов экипажа на дистанции штрафные баллы переводят во время. Временной эквивалент одного штрафного балла устанавливается: 1 минута для длинной дистанции, 1 минута для короткой дистанции.

6.7. *Комбинированная система оценки нарушений*

6.7.1 В случаях, предусмотренных п.п. 1-7 таблицы 9, нарушение должно быть исправлено экипажем на месте без продолжения движения.

6.7.2 При совершении нарушения, предусмотренного п.п. 1-7 таблицы 9, либо неисправлении нарушения после 2-го предупреждения судьи, либо преодоления этапа с нарушением, экипаж с судном обязан вернуться на ИС этапа в соответствии с Условиями и повторить выполнение технического приёма. В случае невыполнения требований экипажу назначается штраф в соответствии с Вариантом 2 таблицы 9.

6.7.3 При подсчёте результатов экипажа на дистанции штрафные баллы переводят во время. Временной эквивалент одного штрафного балла устанавливается: 1 минута для длинной дистанции, 1 минута для короткой дистанции.

6.7.4 В случаях, предусмотренных п.п. 8-11 таблицы 9, экипаж получает снятие с этапа. При определении результата используется временной эквивалент за снятие с этапа: для длинных дистанций – 60 минут; для коротких – 30 минут.

7. *ТЕХНИЧЕСКИЕ ПРИЁМЫ*

7.1. *Перемещение судна по дистанции:*

– **лабировка – полный курс**, в том числе усложнённая воротами. Возможные варианты технических приёмов: увеличение или уменьшение числа кругов, отмена последней лабировки; использование ворот вместо подветренного знака; использование дополнительного отводящего знака у наветренного знака; использование подветренного и наветренного знаков в качестве стартового и финишного знаков и т.

– **лабировка – полный курс** (треугольник, восьмёрка), в том числе усложнённая воротами. Возможные варианты технических приёмов: увеличение или уменьшение числа кругов; отмена последней лабировки;

изменение внутренних углов треугольника (общеупотребительны $45^\circ - 90^\circ - 45^\circ$ и $60^\circ - 60^\circ - 60^\circ$); использование ворот вместо подветренного знака для полного курса; использование дополнительного отводящего знака в начале участка, проходимого полным курсом; использование подветренного и наветренного знаков в качестве стартового и финишного знаков.

– **лабиринг** – **полный курс** (трапециевидная траектория, в том числе усложнённая воротами). Возможные варианты технических приёмов: добавление дополнительных участков; замена показанных ворот одиночным знаком или использование ворот также на внешней петле; изменение внутренних углов участков, проходимых бакштагом; использование дополнительного отводящего знака в начале участка, проходимого полным курсом; финиш судов в лабиринг.

– **движение на одном галсе**. Движение судна в каком-либо одном направлении относительно ветра.

– **смена галса**. Изменение направления движения судна, при котором изменяется направление ветра на 180° , либо, как минимум, меняется положение основного паруса (грота) – он переносится с одного борта на другой.

7.2. *Постановка основных парусов*

Паруса считаются поставленными, если фаловый и галсовый углы парусов зафиксированы на соответствующих им местах, а шкоты заведены в предназначенные для них стопора, при этом паруса наполнены ветром.

7.3. *Уборка основных парусов*

Паруса считаются убранными, если ни при каком направлении ветра они не могут быть наполнены ветром даже частично и их эффективную площадь можно принять равной нулю. (Допускается использование любых закруток и любых приспособлений для быстрой уборки парусов).

7.4. *Рифление основных парусов*

Паруса считаются зарифленными, если взят хотя бы один риф на главном парусе (гроте). Риф считается взятым, если все углы паруса зафиксированы в положении, позволяющем нормально управлять этим парусом.

7.5. *Постановка шверта (швертов)*

Шверт(ы) считается поставленным, если перо шверта стоит в рабочем (опущенном) положении, а все снасти (шверт-тали, например) зафиксированы и не требуют участия членов экипажа в поддержании пера шверта в этом положении.

7.6. Уборка шверта

Шверт считается убраным, если перо шверта находится в положении, когда оно поднято – находится над водой (по крайней мере, выше донной части поплавков), а все снасти (шверт-тали, например) зафиксированы и не требуют участия членов экипажа в поддержании пера шверта в этом положении.

7.7. Постановка руля (рулей)

Руль (рули) считается поставленным, если перо руля стоит в рабочем (опущенном) положении, а все снасти (сорлинь, например) зафиксированы и не требуют участия членов экипажа в поддержании пера руля в этом положении.

7.8. Настройка парусов

Изменение формы парусов за счёт изменения натяжки трёх его шкаторин и/или изменения формы жестких вставок (лат).

7.9. Управление парусами

Выбор точки притяжения и усилия, с которым притягивается парус к корпусу судна за шкотовый угол непосредственно шкотом или через рангоут (например, через гик на гроте или реёк на стакселе) с целью получения желаемой формы паруса (скручивание) и угла между парусом и направлением ветра.

7.10. Постановка на якорь или на «бочку»

Обеспечение стационарной надёжной связи судна с массивным грузом на грунте через гибкую связь (цепь, канат, шнур).

7.11. Причаливание (финиш) в берег

Касание корпусом судна грунта или кромки берега с полной остановкой судна (финиш).

7.12. Стоянка судна на берегу

Положение судна, исключающее возможность его перемещения на берегу при подъёме воды, усилении ветра, накате локальной волны и других естественных изменений, характерных для данной акватории.

7.13. Начало движения судна в заданном направлении

Момент, когда весь экипаж находится на борту судна, судно не касается грунта никакой своей частью и имеет активный управляемый ход за счёт парусов и ветра.

7.14. *Старт с берега*

Ряд последовательных действий экипажа от положения судна в состоянии стоянки на берегу до обеспечивающих начало движения судна в заданном направлении.

7.15. *Переворот судна и постановка его обратно (киль-оверкиль)*

Ряд последовательных действий экипажа, осуществляющих переворот судна, и постановка его на поплавки для продолжения движения.

7.16. *Человек за бортом – «петля Бутакова» под парусом*

Последовательность действий экипажа по управлению судна и при помощи парусов для его перемещения в требуемую точку (к бую).

7.17. *Транспортировка судна*

Транспортировка судна силами экипажа или другим судном (группа) в положении, когда оно поднято – находится над водой (по крайней мере, выше донной части поплавков), а все снасти (шверт-тали, например) зафиксированы и не требуют участия членов экипажа в поддержании пера шверта в этом положении.

ЧАСТЬ 7. СПОРТИВНЫЕ ДИСЦИПЛИНЫ, СОДЕРЖАЩИЕ В СВОЕМ НАИМЕНОВАНИИ СЛОВА «ДИСТАНЦИЯ – ПЕШЕХОДНАЯ»

1. ОБЩИЕ ПОЛОЖЕНИЯ

1.1. Сокращения

1.1.1 Список сокращений, используемых на соревнованиях по спортивному туризму в спортивных дисциплинах «дистанция – пешеходная», «дистанция – пешеходная – связка», «дистанция – пешеходная – группа»:

- БЗ** – безопасная зона
- ВКС** – верхняя командная страховка
- ВСВ** – верхняя судейская верёвка
- ВСС** – верхняя судейская страховка
- ЗЗК** – зона, запрещённая для касания
- ЗО** – зона отсечки
- ИС** – исходная сторона
- КВ** – контрольное время (этапа, блока этапов)
- КЛ** – контрольная линия
- КОД** – коридор обратного движения
- КП** – контрольный пункт
- ОКВ** – общее контрольное время (контрольное время дистанции)

| | |
|------------|-----------------------------------|
| ОЗ | – опасная зона |
| ПКВ | – промежуточное контрольное время |
| ПОД | – перила обратного движения |
| ПП | – пункт питания |
| ППС | – промежуточный пункт страховки |
| РЗ | – рабочая зона |
| СП | – смотровая площадка |
| ТО | – точка опоры |
| ТП | – технический приём |
| ЦС | – целевая сторона |

1.2. Дистанция

1.2.1 **Дистанция** – участок естественного и/или искусственного рельефа от старта (стартовой линии или стартовой зоны) до финиша (финишной линии или финишной зоны) (см. п.п. 1.6.1, 1.6.2) с комплексом судейского оборудования. Преодоление дистанции заключается в прохождении участником (связкой, группой) всех этапов и контрольных пунктов (КП) (при их наличии) в заданном по Условиям прохождения дистанции (см. п. 1.2.3) порядке.

Дистанция считается пройденной, если при соблюдении Условий соревнований (см. п. 1.2.3) и до истечения общего контрольного времени (ОКВ) дистанции:

- группа (связка, участник) пересекла финишную линию (находится в финишной зоне);
- на дистанциях, проводимых в природной среде: основное специальное снаряжение группы (связки, участника) пересекло финишную линию (находится в финишной зоне);
- на дистанциях, проводимых в закрытых помещениях: основное специальное снаряжение группы (связки, участника) пересекло финишную линию (находится в финишной зоне), если иное не оговорено в Условиях.

Дистанция может состоять из маркированных участков, участков ориентирования, а также их комбинаций.

Движение по дистанции осуществляется:

- на маркированных участках дистанции – по маркировке; выход за маркировку запрещён;
- на участках ориентирования (см. п. 1.2.2) – по карте, без пересечения этапов, блоков этапов, границ полигона и областей, запрещённых для движения.

1.2.2 Участок ориентирования

1.2.2.1 Участок ориентирования – часть дистанции между этапами,

в том числе стартом и финишем, преодоление которой заключается в прохождении группой (связкой, участником) КП и этапов, отмеченных на карте и расположенных на местности, в указанной последовательности. Для оборудования КП применяют стандартный знак в виде трёхгранной призмы со стороной 30х30 см. Каждая грань делится диагональю из левого нижнего в правый верхний угол на белое поле вверху и оранжевое (допускается красное) внизу. КП считается пройденным после совершения отметки на нём в соответствии с Условиями прохождения дистанции.

При проведении соревнований в дисциплинах «дистанция – пешеходная – связка» и «дистанция – пешеходная – группа» отметка на КП возможна только после сбора всех участников группы (связки) в обозначенном вокруг КП квадрате.

1.2.2.2 При применении электронной системы отметки группе (связке, участнику) необходимо произвести отметку на КП специальным устройством (чипом), входящим в электронную систему отметки.

1.2.2.3 На дистанции с использованием электронной системы отметки на КП рекомендуется предусмотреть резервный способ отметки (компостер, отметка судьёй в судейском протоколе). Отметка, произведённая резервным способом, засчитывается только в случае неработоспособности станции электронной отметки или чипа группы (связки, участника).

1.2.2.4 Дополнительные требования к прохождению КП могут быть указаны в условиях прохождения дистанции.

1.2.2.5 При прохождении участка ориентирования в заданном направлении, в случае нарушения последовательности прохождения КП в пределах одного участка ориентирования между двумя последовательными этапами (в т.ч. между стартом и первым этапом; последним этапом и финишем), участнику (связке, группе) необходимо пройти все КП в правильной последовательности, начиная со следующего за КП (этапом), после которого последовательность была нарушена.

1.2.2.6. Дистанция (короткая (спринт)) не может включать в себя участки ориентирования.

1.2.3 **Условия соревнований** (далее – Условия) – основной документ, состоящий из двух разделов: «Общие условия» и «Условия прохождения дистанции». Условия не должны противоречить Правилам вида спорта «спортивный туризм» (далее – Правила).

Условия должны содержать следующие сведения:

– общие сведения (дату и место проведения, состав группы (связки), характер маркировки, систему оценки нарушений, необходимость заполнения декларации);

- основные параметры (класс дистанции, длина дистанции, набор высоты на дистанции, ОКВ, количество этапов);
- условия прохождения этапов, блоков этапов;
- расстояния между этапами (в том числе стартом и первым этапом, последним этапом и финишем) – для дистанций без участков ориентирования;

Условия должны содержать информацию о применении конкретных пунктов, которые должны быть оговорены в Условиях согласно данной части Правил.

1.2.4 **Схема дистанции** – схематический рисунок, который должен:

- воспроизводить взаимное расположение технических этапов, старта, финиша, смотровых площадок (СП), пунктов питания (ПП), а также путей подходов к СП и ПП;
- содержать сведения о наборе высоты, очерёдности и направления прохождения этапов и КП, номера или названия этапов.

Схема короткой дистанции дополнительно должна содержать информацию о расстоянии между этапами.

Схема дистанции, включающей участки ориентирования, не должна давать возможности точного определения месторасположения этапов и КП.

1.2.5 **Обратное движение по дистанции.**

1.2.5.1 Движение в обратном направлении по маркированному участку разрешено только до последнего преодолённого участником (связкой, группой) этапа (блока этапов). В случае если участник (связка, группа) находится на участке между стартом и первым этапом (блоком этапов), обратное движение разрешено до стартовой линии.

1.2.5.2 После выхода из зоны этапа (блока этапов) вход на этап (блок этапов) запрещён.

1.2.6 **Смотровая площадка** (далее – СП) – площадка на дистанции, предназначенная для наблюдения несоревнующимися лицами (см. приложение 4) за действиями участников соревнований. Места расположения СП определяет Главная судейская коллегия (далее – ГСК). Проход на СП может осуществляться как до начала, так и во время проведения соревнований на данной дистанции в сопровождении представителя судейской бригады или самостоятельно (по решению ГСК). Нахождение несоревнующихся лиц на участках дистанции вне СП запрещено.

1.2.7 **Пункт питания** (далее – ПП) – зона на дистанции, предназначенная для питания участников соревнований в процессе прохождения дистанции. Места расположения ПП определяет ГСК. Проход

на ПП может осуществляться как до начала, так и во время проведения соревнований на данной дистанции в сопровождении представителя судейской бригады или самостоятельно (по решению ГСК). Организация питания участников вне зоны ПП запрещено.

1.2.8 Снятие с дистанции – штрафная санкция, применяемая к группе (связке, участнику) на основании Правил. Решение о снятии с дистанции принимается Главным судьёй соревнований или заместителем Главного судьи по судейству. При объявлении решения о снятии с дистанции группа (связка, участник) обязана прекратить движение по дистанции и следовать на финиш в соответствии с указаниями судьи.

1.3. Этап

1.3.1 Этап – часть дистанции, на которой группа (связка, участник) преодолевает препятствие посредством ТП (см. п. 7 «Технические приёмы»). Этап, не входящий в блок этапов, считается пройденным, если до истечения КВ этапа группа (связка, участник) и всё её основное специальное снаряжение находится в БЗ ЦС этапа, при условии выполнения всех определённых в Условиях и данной части Правил действий и освобождения судейского оборудования от основного специального снаряжения. Также до истечения КВ группа (связка, участник) должна привести судейское оборудование в требуемое состояние, если это оговорено в Условиях или данной части Правил. Началом работы на этапе считается вход участника (любого из участников связки или группы) в РЗ этапа.

Блок этапов – комбинация нескольких этапов с общей РЗ и общим КВ. Блок этапов считается пройденным, если до истечения КВ блока этапа группа (связка, участник) и всё её основное специальное снаряжение находится в БЗ ЦС блока этапов, при условии выполнения всех определённых в Условиях и данной части Правил действий и освобождения судейского оборудования от основного специального снаряжения. Также до истечения КВ группа (связка, участник) должна привести судейское оборудование в требуемое состояние, если это оговорено в Условиях или данной части Правил. Началом работы на блоке этапов считается вход участника (любого из участников связки или группы) в РЗ блока этапов.

1.3.1.1 При прохождении этапов (блоков этапов) обязательно нахождение на усе самостраховки на ТО в ОЗ в момент перехода с одного этапа на другой или выполнения любых ТП на ТО в ОЗ. При переходе с одного этапа на другой первым ТП до начала выполнения любых иных ТП участник обязан встать на самостраховку на ТО в ОЗ.

При проведении соревнований в закрытых помещениях выполнение участником других ТП одновременно с постановкой на самостраховку

не допускается. При проведении соревнований в природной среде допускается одновременное выполнение других ТП и постановка на самостраховку.

Отстёгивание уса самостраховки от ТО перед началом движения по этапу должно выполняться последним ТП. Допускается одновременное выполнение других ТП и отстёгивание уса самостраховки.

1.3.1.2 Если БЗ ЦС последнего этапа, входящего в блок, совмещена (совпадает) с БЗ ИС первого этапа этого блока, то:

- участник, не прошедший этапы блока, может выполнять любые ТП в БЗ как ИС, так и ЦС блока;
- участник, прошедший все этапы блока, может выполнять любые ТП в БЗ как ЦС, так и ИС блока.

1.3.1.3 При проведении соревнований в дисциплинах «дистанция – пешеходная – связка» и «дистанция – пешеходная – группа» в закрытых помещениях при нахождении на ТО в ОЗ участник должен быть обеспечен ВКС.

1.3.1.4 При проведении соревнований в дисциплинах «дистанция – пешеходная – связка» и «дистанция – пешеходная – группа» в природной среде при нахождении на ТО в ОЗ второй и последующие участники должны быть обеспечены ВКС, за исключением случаев, прямо оговорённых в Условиях.

1.3.2 **Оборудование этапа** – комплекс судейского снаряжения, обеспечивающий прохождение этапа группой (связкой, участником) и работу судейской бригады. К обязательному оборудованию этапа относятся: коридоры входа и выхода с этапа; номер (название) этапа; номера ниток этапа; контрольные линии (КЛ), разграничивающие зоны этапа и границы этапа.

Всё оборудование на этапах, помимо оговорённого в Условиях, группа (связка, участник) устанавливает и снимает самостоятельно.

1.3.3 **Нитка этапа** – коридор прохождения этапа группой (связкой, участником), а также оборудование этапа, расположенное внутри него. Оборудование этапа, включая его взаимное расположение, должно быть одинаково на всех нитках. Все нитки этапа должны быть равноценны для преодоления. Ширина нитки этапа на всём протяжении должна быть не менее 1 м. Работа на этапе разрешена только в пределах своей нитки этапа.

1.3.4 **Условия прохождения этапа (блока этапов)** – раздел Условий, содержащий следующие сведения:

- название этапа (блока этапов);

- КВ, при его наличии;
- параметры этапа (блока этапов);
- оборудование этапа (блока этапов);
- требования к действиям участника (связки, группы);
- схема этапа (блоков этапов) (обязательно для блоков этапов и для всех этапов на дистанциях 4-6 классов);
- условия обратного движения по этапу (блоку этапов).

Условия прохождения блока этапов должны содержать порядок его прохождения участниками.

1.3.5 Схема этапа – схематический рисунок, который должен приблизительно воспроизводить взаимное расположение зон этапа, КЛ, ТО и судейского оборудования.

При проведении чемпионата РФ, кубка РФ, первенства РФ и других всероссийских соревнований схемы этапов должны воспроизводить взаимное расположение судейского оборудования на нитке этапа, а также сведения о характере рельефа (п. 4 приложения 2).

1.3.6 Обратное движение на этапе

Обратное движение на этапе разрешено в пределах КВ:

а) в соответствии с ТП, предусмотренным для данного этапа в Условиях;

б) по ПОД или КОД, если группа (связка, участник) не имеет возможности выполнить соответствующий ТП или если обратное движение по ПОД (КОД) прямо указано для данного этапа в Условиях.

ПОД и КОД предназначены для безопасного возвращения участников на ИС этапа (блока этапов). Условия обратного движения, в том числе по ПОД и КОД, оговариваются в Условиях прохождения этапа.

Участники, начавшие движение по ПОД в ОЗ этапа или начавшие движение по КОД, обязаны достичь ИС данного этапа. Движение с ИС на ЦС этапа должно осуществляться согласно Условиям прохождения этапа. Участники, вернувшиеся на ИС этапа и до окончания КВ не успевшие переправиться на ЦС, считаются не прошедшими этап.

1.3.7 Снятие с этапа (блока этапов) – штрафная санкция, применяемая к участнику (связке, группе) в связи с невыполнением им условий прохождения этапа (см. п. 6 «Определение результатов», п. 14 таблицы 11). Группа (связка, участник) может продолжать движение по дистанции, не дожидаясь окончания КВ этапа (блока этапов). При снятии с этапа группа (связка, участник) не имеет права проходить этап (блок этапов) второй раз. При снятии с этапа (блока этапов) группа (связка, участник) может забрать специальное снаряжение и основное специальное

снаряжение без соблюдения условий этапа (блока этапов), но с соблюдением требований безопасности и не мешая при этом работе других участников (связок, групп), в соответствии с указаниями судьи.

1.3.8 Зоны этапа (блока этапов):

– **Рабочая зона (РЗ)** – часть этапа (блока этапов), которая предназначена для выполнения ТП. Выполнение ТП вне РЗ не допускается.

– **Безопасная зона (БЗ)** – часть РЗ, в которой участник не обязан находиться на страховке или само страховке, кроме случаев, оговорённых в Условиях и п. 7 «Технические приёмы».

– **Опасная зона (ОЗ)** – часть РЗ, в которой участник обязан находиться на страховке и/или само страховке в соответствии с Условиями. В ОЗ этапа (блока этапов) может находиться только один участник, если иное не оговорено в Условиях.

– **Зона, запрещённая для касания (ЗЗК)** – часть ОЗ на переправах, с организацией и/или восстановлением перил группой (связкой, участником), в пределах которой запрещено касание рельефа участником. Она может совпадать или не совпадать с ОЗ этапа. В случае несовпадения параметры этой зоны должны указываться в условиях прохождения этапа. На местности она должна быть обозначена отдельными КЛ, а также указана на схеме этапа.

Для этапа «Переправа методом "вертикальный маятник"» ЗЗК должна совпадать с ОЗ вне зависимости от необходимости организации перил.

– **Исходная сторона (ИС)** – сторона, с которой начинается прохождение этапа (блока этапов) группой (связкой, участником) с использованием ТП.

– **Целевая сторона (ЦС)** – сторона, на которой заканчивается прохождение этапа (блока этапов) группой (связкой, участником).

Условием нахождения (достижения, возврата) участника на ИС (ЦС), находящейся в ОЗ, является постановка на само страховку на ТО, входящую в оборудование ИС (ЦС) данного этапа.

Условием нахождения (достижения, возврата) участника на ИС (ЦС), находящуюся в БЗ, является полное нахождение (положение, в котором никакая часть тела участника не выходит за пределы БЗ) участника в БЗ.

– **Зона отсечки (ЗО)** – часть дистанции, расположенная в непосредственной близости от входа на этап (блок этапов), предназначенная для нахождения группы (связки, участника) во время отсечки.

1.3.9 **Контрольная линия (КЛ)** – выделяющийся на рельефе элемент дистанции (этапа, блока этапов), служащий для разграничения зон дистанции (этапа), коридоров работы групп (связок, участников), коридоров

входа/выхода с этапа (блока этапов) (в случае если границы этапа отличаются от границ РЗ этапа (блока этапов)).

1.3.10 Технический приём (ТП) – действия группы (связки, участника), направленные на прохождение этапа и не противоречащие Правилам.

1.3.11 Точка опоры (ТО) – элемент этапа, предназначенный для закрепления специального снаряжения (см. п. 1.5.1) и/или основного специального снаряжения (см. п. 1.5.2). ТО предоставляет судейская коллегия или организует группа (связка, участник) в соответствии с п.п. 3.3.1, 3.3.2, 3.8.1, 3.8.2. На судейской ТО группа (связка, участник) может организовывать любое количество ТО.

ТО может являться:

- горизонтальная опора;
- вертикальная опора;
- карабин;
- опорная петля.

В случае если при прохождении этапов «Спуск по перилам», «Спуск по склону», «Спуск по наклонной навесной переправе» действия группы (связки, участника) предполагают движение командных верёвок вокруг судейской ТО на ИС (при организации ВКС, снятии перил и т.п.), последняя должна быть оборудована судейскими карабинами, по одному на каждую движущуюся вокруг ТО верёвку.

Способ закрепления судейской ТО на естественном или искусственном рельефе должен обеспечивать безопасное прохождение этапа (см. п. 3.9 и приложение 2). Характеристика судейских ТО обязательно указывается в условиях прохождения этапа. Разрешено использовать только те судейские ТО, которые указаны в условиях прохождения этапа. Условиями может оговариваться назначение судейских ТО для конкретного ТП.

1.3.12 Промежуточный пункт страховки (ППС) – ТО, предназначенная только для закрепления карабинов и простёгивания через них страховочной верёвки по п.п. 7.4.1, 7.5.1.

1.4. Время

1.4.1 Общее контрольное время (ОКВ) дистанции – заданный промежуток времени для прохождения дистанции.

1.4.2 Контрольное время (КВ) этапа (блока этапов) – заданный промежуток времени для прохождения этапа (блока этапов).

1.4.3 Время прохождения этапа – промежуток времени между началом и окончанием работы на этапе.

1.4.4 Время прохождения дистанции – промежуток времени между временем старта и временем финиша (см. п. 5 «Процедура старта и финиша. Хронометраж») группы (связки, участника) за вычетом отсечек.

1.4.5 Время старта – время, зафиксированное в стартовом протоколе или электронной системе отметки (см. п.п. 5.2, 5.3).

1.4.6 Время финиша – время, зафиксированное в протоколе финиша по судейским хронометрам либо в электронной системе отметки, соответствующее моменту прохождения группой (связкой, участником) финиша дистанции в соответствии с Условиями (см. п. 5.6).

1.4.7 Отсечка на дистанции – промежуток времени, в течение которого группа (связка, участник) не имеет права осуществлять какие-либо действия, направленные на подготовку к выполнению ТП. Отсечка даётся, если вновь прибывшая на этап группа (связка, участник) не имеет возможности начать его прохождение по независящим от неё причинам.

Время отсечки включается по прибытии группы (связки, участника) в ЗО этапа по решению старшего судьи этапа. Время отсечки выключается по решению старшего судьи этапа. О выключении времени отсечки группа (связка, участник) предупреждается за 10 секунд.

Если на дистанции согласно Условиям разрешено лидирование, отсечка включается каждому участнику группы (связки) индивидуально по входу в ЗО. Отсечка для первого участника группы (связки) выключается по решению старшего судьи этапа. Остальные участники приступают к работе на этапе в порядке очерёдности прихода на этап, при этом отсечка для каждого участника одной связки (группы) должна быть одинакова.

Отсечка на этапе – промежуток времени, в течение которого участник (связка, группа) не имеет права осуществлять какие-либо действия в РЗ этапа или действия, направленные на подготовку к выполнению ТП. Время отсечки включается и выключается по решению старшего судьи этапа. О выключении времени отсечки участник (связка, группа), предупреждается за 10 секунд.

Если на дистанции согласно Условиям разрешено лидирование, отсечка включается:

- участникам, находящимся в момент включения отсечки на этапе (блоке этапов) – одновременно;
- участникам, находящимся в момент включения отсечки вне этапа (блока этапов) – каждому участнику связки (группы) индивидуально по входу в ЗО.

Отсечка для первого участника связки (группы) выключается по решению старшего судьи этапа. Отсечка для каждого участника одной связки (группы) должна быть одинакова.

Допускается фиксация времени отсечки при помощи электронной системы отметки.

1.5. *Снаряжение*

1.5.1 **Специальное снаряжение** – снаряжение, взятое группой (связкой, участником) на дистанцию для выполнения ТП.

К специальному снаряжению относятся:

- 1) карабины (см. п. 3.3.1);
- 2) зажимы (жумар – п. 3.3.3, ножной зажим – п. 3.3.8);
- 3) спусковые устройства (см. п.п. 3.3.4, 3.3.6);
- 4) блоки, ролики (см. п.п. 3.3.9, 3.3.14);
- 5) ИСС (см. п. 3.4.1);
- 6) каска (см. п. 3.6.5);
- 7) опорная петля (см. п. 3.8.1);
- 8) специальное снаряжение согласно реестру ФСТР (см. п. 3.1.6).

1.5.2 **Основное специальное снаряжение** – основная верёвка длиной 5 и более метров.

1.5.3 Всё основное специальное снаряжение группа (связка, участник) транспортирует от старта до финиша (за исключением специально оговорённых участков дистанции). Основное специальное снаряжение должно посетить РЗ всех этапов и все КП, если иное не оговорено в Условиях.

1.5.4 **Вспомогательное снаряжение** – снаряжение, взятое группой (связкой, участником) на дистанцию в соответствии с перечнем. Перечень вспомогательного снаряжения, а также места и способы его закрепления на ИСС или участнике приведены в таблице 4 (см. п. 3 «Требования к снаряжению»).

1.5.5 **Потерянное снаряжение**

1.5.5.1 **в природной среде**

На дистанциях, проложенных в природной среде, потерянным считается снаряжение

на этапе:

– основное специальное снаряжение, находящиеся в РЗ этапа после прохождения этапа или окончания КВ;

– специальное снаряжение, подключенное к судейскому оборудованию после прохождения этапа или окончания КВ;

– специальное снаряжение, находящееся в РЗ этапа, не подключенное к судейскому оборудованию после прохождения этапа или окончания КВ.

на дистанции:

– основное специальное снаряжение, не пересёкшее финишную линию, а также основное специальное снаряжение, при транспортировке которого по дистанции был нарушен п. 1.5.3.

Потеря основного специального снаряжения на дистанции ведёт к снятию группы (связки, участника) с дистанции.

1.5.5.2 на искусственном рельефе в закрытых помещениях

На дистанциях, проложенных на искусственном рельефе в закрытых помещениях, потерянным считается специальное и основное специальное снаряжение, которое в момент финиша или по окончании ОКВ или КВ этапа какой-либо своей частью находится в любом месте дистанции от стартовой зоны до зоны финиша.

В случае необходимости участники производят подбор специального и основного специального снаряжения в процессе прохождения дистанции согласно Условиям и данной части Правил.

Допускается подбор специального снаряжения после пересечения группой (связкой, участником) финишной линии, при этом:

а) снаряжение, находящееся на полу (в любом месте дистанции) или подключенное к ТО в БЗ, участник имеет право подобрать в любом месте дистанции без использования оборудования этапов (блоков этапов);

б) снаряжение, находящееся в ОЗ, участник имеет право вернуть, используя оборудование этапов (в т.ч. ПОД), выполняя ТП в соответствии с Условиями.

1.5.6 Страховочная верёвка – верёвка, которой осуществляется страховка участника, находящегося в ОЗ этапа (см. п.п. 7.1, 7.2, 7.3, 7.20).

Верёвка сопровождения – верёвка, которой осуществляется сопровождение участника, находящегося в ОЗ этапа (см. п.п. 7.1, 7.2, 7.7).

Верхняя судейская верёвка (ВСВ) – верёвка, предоставленная группе (связке) судейской коллегией для организации страховки. Изначальное и конечное положение ВСВ должно быть оговорено в Условиях. В случае если в изначальном положении на ВСВ завязаны узлы, развязывать их запрещается. Все узлы, завязанные на ВСВ группой (связкой), должны быть развязаны группой (связкой) до окончания работы на этапе.

Допускается введение запрета на завязывание узлов участниками группы/связки на ВСВ, если это оговорено в Условиях.

1.5.7 Декларация – документ, включающий в себя список основного специального снаряжения. Необходимость заполнения декларации

указывается в Условиях. Декларация заполняется группой (связкой, участником) до старта и сдаётся при прохождении предстартовой проверки. Проверка соответствия количества заявленного снаряжения фактическому может производиться в стартовой зоне, зоне финиша и на дистанции.

1.6. *Иные понятия*

1.6.1 Зона старта – участок, непосредственно прилегающий к дистанции, который включает в себя: зону предстартовой проверки, коридор (коридоры) старта, стартовый створ со стартовой линией или стартовую зону. Обязательное оборудование старта: не менее двух секундомеров (если дистанция не оборудована электронной системой отметки), протокол старта групп (связок, участников).

Стартовая зона – обозначенная зона на дистанции, из которой происходит старт группы (связки, участника).

1.6.2 Зона финиша – участок, непосредственно прилегающий к дистанции, который включает в себя: коридор финиша, финишный створ с финишной линией или финишную зону, зону проверки снаряжения. Обязательное оборудование: не менее двух секундомеров, синхронизированных с секундомерами на старте (если дистанция не оборудована электронной системой отметки), протокол финиша групп (связок, участников).

Финишная зона – обозначенная зона на дистанции, в которой происходит финиш группы (связки, участника).

1.6.3 Стенд информации – стенд для размещения документов, протоколов и оперативной информации о соревнованиях. На стенде информации должны быть размещены Условия прохождения дистанции, схема дистанции, протокол совещания ГСК с представителями команд, стартовый протокол.

1.6.4 Страховка – действия участников, выполняемые во время взаимодействия участников связки (группы), направленные на предотвращение или минимизацию возможных опасностей при срыве.

1.6.5 Самостраховка – действия участника, выполняемые самостоятельно, направленные на предотвращение или минимизацию возможных опасностей при срыве.

Самостраховка может обеспечиваться:

- усом самостраховки (см. п. 3.5 и п. 2 таблиц 1 и 2 приложения 1), подключенным к ТО, перилам, узлу на перилах (проводник-восьмёрка, двойной проводник или австрийский проводник);

- жумаром на перилах;

– ФСУ на перилах при удерживании перильной верёвки регулирующей рукой;

– схватывающим узлом на перилах;

– карабином на перилах, подключенным в горизонтальный участок блокировки ИСС между точками 1 (см. таблицу 1 и таблицу 2 приложения 1) или закреплённым согласно приложению 1 в пределах соответствующих ТП согласно п. 7 «Технические приёмы».

Места подключения данных устройств к ИСС указаны в приложении 1.

1.6.6 Сопровождение – комплекс мер, способствующих транспортировке участника, не имеющего возможности двигаться на этапе самостоятельно, посредством основной верёвки.

1.6.7 Перила (перильная верёвка) – одинарная или двойная верёвка, используемая участником (связкой, группой) для опоры на неё во время движения и/или для организации самостраховки.

1.6.8 Лидирование – форма проведения дистанции либо её части, при которой вход в РЗ этапа (блока этапов) возможен без обязательного сбора всех участников связки (группы). В случае если применение лидирования не оговорено в Условиях, лидирование запрещено.

1.6.9 Спортивная карта – специальная карта-схема района спортивных соревнований, используемая участником для ориентирования на местности при прохождении дистанции с участками ориентирования. На спортивной карте отсутствуют координатная сетка, линии истинного меридиана, склонение, точки геодезических привязок и другие числовые характеристики объектов.

Рекомендации к оформлению картографического материала приведены в п. 3 приложения 2.

1.6.10 Техническая комиссия – комиссия, действующая на основании соответствующих пунктов Правил. Техническая комиссия должна работать в зоне предстартовой проверки (п. 1.6.1).

2. ТРЕБОВАНИЯ К УЧАСТНИКАМ

2.1. Минимальные возраст и спортивная квалификация участников должны соответствовать требованиям таблицы 1.

Таблица 1

| Класс дистанции | Возраст участников (лет) | Спортивная квалификация (не ниже) |
|-----------------|--------------------------|-----------------------------------|
| 1 | 8 и старше | - |
| 2 | 10 и старше | - |
| 3 | 13 и старше | 3 (1 юношеский) |
| 4 | 15 и старше | 2 |

| | | |
|----------|-------------|-----|
| 5 | 16 | КМС |
| | 17 и старше | 1 |
| 6 | 18 и старше | КМС |

2.2. Официальные соревнования проводятся по возрастным группам. Возрастные группы, в которых могут проводиться соревнования, указаны в таблице 2.

В других возрастных группах проведение официальных соревнований не допускается.

Таблица 2

| Возрастная группа | Возраст участника (лет) |
|--------------------------|--------------------------------|
| Мальчики/девочки | 8-13 |
| Юноши/девушки | 14-15 |
| Юниоры/юниорки | 16-21 |
| Юниоры/юниорки | 17-25* |
| Мужчины/женщины | 22 и старше |

* - Всемирная универсиада, первенство мира среди студентов, всероссийская универсиада, всероссийские спортивные соревнования среди студентов, включенные в ЕКП, а также другие официальные спортивные соревнования среди студентов проводятся в возрастной группе «юниоры/юниорки (17-25 лет)».

2.3. Соревнования в возрастных группах «юниоры/юниорки (17-25 лет)» могут проводиться на дистанциях не выше 4 класса.

2.4. Для участия в спортивных соревнованиях спортсмен должен достичь установленного возраста в календарный год проведения спортивных соревнований.

2.5. Возрастная группа связки (группы), состоящей из участников разного возраста, определяется возрастом самого старшего участника связки (группы).

2.6. На всех соревнованиях, кроме первенства России, спортсмены возрастных групп «мальчики/девочки», «юноши/девушки», «юниоры/юниорки» имеют право принимать участие в следующей старшей возрастной группе, если это не противоречит требованиям таблицы 1 и предусмотрено в Положении о соревнованиях.

2.7. Спортсмены старшей возрастной группы не имеют права участвовать в соревнованиях в младших возрастных группах.

2.8. Возрастные группы, по которым проводятся соревнования, количество мужчин и женщин в связках и группах и возможность участия

спортсменов в более старшей возрастной группе указываются в Положении о соревнованиях.

2.9. В возрастной группе «юниоры/юниорки (17-25 лет)» проводятся только официальные спортивные соревнования среди студентов. При выполнении требований п. 2.6 данная возрастная группа не учитывается.

3. ТРЕБОВАНИЯ К СНАРЯЖЕНИЮ

3.1. Основные требования к основному специальному и специальному снаряжению

3.1.1 К использованию допускается снаряжение фирм-производителей, сопровождающих свою продукцию паспортом изделия и маркировкой, согласно ст. 10 действующей редакции Закона РФ «О защите прав потребителей», описанное в п. 3 «Требования к снаряжению». Паспорт изделия и маркировка не требуются для: одежды и обуви участника, перчаток, приспособлений для переноски верёвок.

3.1.2 Снаряжение разрешается использовать только в соответствии с данной частью Правил и/или эксплуатационной документацией (паспортом изделия, инструкцией по применению/эксплуатации и т. п.).

3.1.3 Снаряжение должно быть полностью исправным. Критерии отбраковки снаряжения описаны в п. 1 приложения 1. Ответственность за исправность снаряжения, используемого участником на дистанции, несёт представитель команды и/или сам участник. Судейская коллегия может запретить использование снаряжения, не соответствующего требованиям данной части Правил.

3.1.4 В конструкции снаряжения не должно быть внесено изменений, за исключением случаев, оговорённых в данной части Правил.

3.1.5 За использование участником снаряжения, не отвечающего требованиям данной части Правил, ответственность несёт представитель команды и/или сам участник. Ответственность за нарушение предусмотрена Дисциплинарными правилами общероссийской общественной организации «Федерация спортивного туризма России» (далее – Дисциплинарные правила).

3.1.6 Применение снаряжения, не описанного в п.п. 3.2-3.10, и связанных с ним технических приёмов

Применение снаряжения, не описанного в п.п. 3.2-3.10, и связанных с ним технических приёмов, не описанных в данной части Правил, возможно по решению Президиума Федерации спортивного туризма России (далее – Президиум ФСТР).

Аккредитованная региональная федерация по виду спорта «спортивный туризм» или фирма производитель снаряжения подает запрос во Всероссийскую коллегию судей по группе дисциплин «дистанция».

Всероссийская коллегия судей по группе дисциплин «дистанция», рассмотрев запрос, направляет соответствующее предложение на утверждение в Президиум ФСТР либо направляет региональной федерации или фирме-производителю обоснованный отказ.

Предложение рассматривается на Президиуме ФСТР. Решение Президиума ФСТР публикуется на сайте ФСТР.

Утверждённое Президиумом снаряжение и связанные с ним технические приёмы, а также дата, начиная с которой допускается их использование, вносятся в специальный реестр, который публикуется на сайте ФСТР.

3.1.7 Во время прохождения предстартовой проверки, а также во время прохождения дистанции снаряжение участника должно быть исправным и соответствовать требованиям к снаряжению, указанных в п.п. 3.1.2 – 3.1.4. Во время прохождения предстартовой проверки снаряжение участника должно быть доступно для визуального и тактильного осмотра (контроля) на соответствие п.п. 3.1.2 – 3.1.4.

3.1.8 На дистанциях, проводимых в природной среде, допускается замена обуви участника на участке дистанции, прилегающем к СП. Замена иного снаряжения на дистанции не допускается.

На дистанциях, проводимых в закрытых помещениях, замена снаряжения на дистанции не допускается.

3.2. *Верёвки*

3.2.1 Для блокировки ИСС, для организации страховки, перил и сопровождения, а также для снятия перил применяются только основные верёвки диаметром не менее 10 мм. Верёвки должны соответствовать п.п. 4.2, 4.12 ГОСТ EN 1891-2014. Материалы, используемые в оболочке верёвки, должны иметь температуру плавления не менее 195°C.

3.2.2 Двойной верёвкой является:

- сдвоенная (т.е. сложенная вдвое) и разделенная узлом, имеющим во всех нагружаемых сечениях две ветви, а также узлами двойной проводник или двойной булинь;
- две отдельные верёвки.

3.2.3 Верёвка не должна иметь повреждений оплётки и прядей. Если в ходе прохождения дистанции верёвке нанесено повреждение (перетерта оплётка, перебит сердечник и т.п.), её эксплуатация запрещена.

Критерии отбраковки верёвок описаны в п. 1.2 приложения 1.

3.2.4 Группе (связке, участнику) при прохождении этапа запрещается разрезать узлы и обрезать навешенные основные верёвки.

3.2.5 На верёвках, предъявленных на предстартовой проверке, не должно быть изоленды, пластыря и любых других посторонних материалов. Разрешаются метки шириной не более 4 см на концах верёвок.

После прохождения технической комиссии на всех верёвках, используемых участниками соревнований, разрешается дополнительно наносить не более 5 меток шириной не более 2 см на каждую верёвку.

3.2.6 На верёвке, используемой для блокировки ИСС, и на усах самостраховки запрещено использование изоленды, пластыря и любых других материалов кроме меток шириной не более 4 см на концах усов самостраховки.

3.3. Устройства

Карабины

3.3.1 Для выполнения ТП, связанных с передвижением, страховкой и самостраховкой участников, организацией и снятием перил, используются карабины с поворотной самозакрывающейся муфтой, блокирующей самопроизвольное открывание защёлки карабина. Карабины должны соответствовать п.п. 4.2 – 4.4 ГОСТ Р EN 362-2008.

Использование карабинов со сдвижной муфтой запрещено. Примеры указаны в п. 4 приложения 1.

3.3.2 Карабин должен быть исправным, не иметь следов чрезмерного износа или деформации контура.

Критерии отбраковки карабинов указаны в п. 1.3 приложения 1.

Зажимы, спусковые устройства

3.3.3 Для выполнения ТП (см. п. 7 «Технические приёмы», п. 2.5 таблиц 1 и 2 приложения 1 и п. 7 приложения 1) используется ручной зажим типа "жумар". Ручной зажим типа «жумар» должен соответствовать п. 4.3 ГОСТ EN 12841-2014.

3.3.4 Для выполнения ТП (см. п. 7 «Технические приёмы», п. 3 таблиц 1 и 2 приложения 1) используется ФСУ (фрикционное спусковое устройство) типа «восьмёрка», изготовленное из стали (сплава стали) или алюминиевого сплава. Внутренний диаметр ФСУ не должен превышать 85 мм.

Для изделий из стали (сплава стали) минимальный размер сечения в любом измерении должен быть не менее 5 мм.

Для изделий из алюминиевых сплавов минимальный размер сечения в любом измерении должен быть не менее 10 мм.

3.3.5 Критерии отбраковки устройств, описанных в п.п. 3.3.3, 3.3.4, указаны в п.п. 1.4, 1.5 приложения 1.

3.3.6 На дистанциях 1 и 2 класса на этапах «Подъём по склону», «Спуск по склону» для самостраховки разрешено использовать петлю, связанную из репшнура диаметром не менее 6 мм, закреплённую на верёвке схватывающим узлом «Пруссик» (п. 7.10.4 и рисунок 15 п. 5 приложения 1). Длина петли для завязывания схватывающего узла должна быть такой, чтобы узел, завязанный на перилах, перекрывался запястьем вытянутой руки. Критерии отбраковки петли из репшнура указаны в п. 1.2 приложения 1.

3.3.7 См. п. 7.6.6.

3.3.8 Для выполнения ТП, связанных с передвижением по навесным переправам и по вертикальным перилам, дополнительно допускается использование ножного зажима.

Блоки, ролики и полиспаг

3.3.9 Для натяжения перил допускается использование полиспага, имеющего не более одного подвижного блока и не более двух изменений направления верёвки полиспага.

3.3.10 Натяжение полиспага должно производиться верёвкой, соответствующей п. 3.2.1 и не более чем двумя участниками одновременно.

3.3.11 Для подключения полиспага к натягиваемой верёвке разрешено использовать только двойную петлю (см. п. 3.2.2) из репшнура диаметром не менее 6 мм.

3.3.12 Для подключения полиспага при натяжении перил запрещено использовать любые зажимы и иные фиксирующие устройства.

3.3.13 Перила, натянутые при помощи полиспага, крепить на зажимах запрещено.

3.3.14 Блоки (блок-ролики), используемые для движения участников, должны иметь конструкцию, исключающую попадание рук под шкивы.

3.3.15 При использовании блоков для движения участников должно быть соблюдено условие: в случае разрушения конструкции движущийся участник должен остаться подключенным к перилам карабином.

3.3.16 Конструкция ролика должна исключать возможность повреждения перил. Для движения по перилам переправ запрещено использование роликов с толщиной стенок менее 2 мм.

3.4. Индивидуальные страховочные системы (ИСС)

3.4.1 ИСС состоит из верхней (грудной) обвязки и нижней обвязки (беседки), которые соединяются (блокируются) отрезком основной верёвки (п. 3.2.1). Способ соединения верхней и нижней обвязок, места и способы

закрепления устройств для самостраховки, места подключения страховки и сопровождения указаны в приложении 1.

3.4.2 К использованию допускаются обвязки, предназначенные для спортивного туризма, альпинизма или скалолазания.

3.4.3 На ИСС (за исключением разгрузочных петель) не должно быть изоленды, пластыря и любых других материалов, за исключением закрепления вспомогательного снаряжения согласно п. 3.10. Запрещена прошивка ИСС за исключением закрепления вспомогательного снаряжения согласно п. 3.10.

3.4.4 Критерии отбраковки ИСС указаны в п. 1.6 приложения 1.

3.5. *Ус самостраховки*

3.5.1 Ус самостраховки – отрезок блокировочной верёвки согласно схеме приложения 1.

3.5.2 Длина уса самостраховки (от места закрепления до внешнего края петли узла) должна быть не более одного метра.

3.6. *Экипировка участника*

3.6.1 Экипировка участника должна обеспечивать безопасное прохождение дистанции и выполнение ТП (см. п. 7 «Технические приёмы»). Ответственность за экипировку, используемую на дистанции, несёт представитель и/или сам участник в соответствии с Дисциплинарными правилами.

3.6.2 Участник обязан находиться в перчатках/рукавицах, при выполнении следующих ТП:

- спуск по перилам;
- спуск по склону;
- осуществление страховки;
- спуск по наклонной навесной переправе;
- спуск спортивным способом;
- подъём спортивным способом.

3.6.3 Разрешается использовать перчатки/рукавицы, предназначенные для защиты кистей рук от механических воздействий.

3.6.4 Перчатки не должны иметь повреждений.

3.6.5 Участник обязан находиться в каске при передвижении по дистанции, в т.ч. при прохождении этапов.

На дистанциях первого класса по решению судейской коллегии разрешено не использовать каски в случае, если прохождение дистанции не требует использования ИСС.

3.6.6 К использованию допускаются каски, предназначенные для спортивного туризма, альпинизма или скалолазания.

На дистанциях 1 и 2 классов, кроме касок для спортивного туризма, альпинизма или скалолазания, допускаются другие каски, имеющие в своей конструкции подвеску либо амортизирующий вкладыш.

3.6.7 Положение каски на голове участника должно соответствовать требованиям п. 3 приложения 1. Длинные волосы должны быть убраны таким образом, чтобы исключить их попадание в устройства при выполнении ТП.

3.6.8 Номер участника, выданный судейской коллегией, должен быть закреплен на каске участника, если иное не предусмотрено в Условиях. Если выдаётся один номер, он крепится на передней части каски. Если два – то второй номер крепится на затылочной части каски. На каске участника не должно быть прочих номеров.

3.6.9 Одежда участника должна закрывать всё тело от запястий до щиколотки. Движение по дистанции участник может осуществлять только в спортивной обуви.

3.7. Узлы

3.7.1 Для выполнения ТП применяются узлы, указанные в таблице 3.

Таблица 3

| № | Назначение | Название узла |
|---|---|---|
| 1 | для связывания верёвок одинакового диаметра | грейпвайн, встречный, встречная восьмёрка |
| 2 | для закрепления верёвки к опоре/карабину | штык, булинь, двойной булинь, проводник-восьмёрка, двойной проводник, австрийский проводник |
| 3 | схватывающие узлы | «Прусик» |
| 4 | вспомогательные узлы | проводник, баррел (полугрейпвайн удавка), контрольный, полугрейпвайн, полусхватывающий |

Каждый узел должен использоваться в соответствии с его назначением.

Для закрепления на ТО двойных перил (п. 3.2.2) и выполнения других ТП, узлы вяжутся на каждой верёвке отдельно или на обеих верёвках одновременно (на двойной верёвке или на одной верёвке, сложенной вдвое или в несколько раз).

Разрешается производить оборот или несколько оборотов (обносов) верёвки вокруг опоры (с изменением направления обноса) до завязывания узла или использования метода «карабинная удавка».

3.7.2 Узлы должны быть затянуты, рисунки должны соответствовать изображениям, указанным в п. 5 приложения 1. Внутри узла не должно быть никаких посторонних элементов, за исключением применения вспомогательных узлов (см. п. 4 таблицы 3 и п. 5 приложения 1) для закрепления устройств на ИСС участника.

3.7.3 Все завязанные узлы должны иметь выход свободного конца не менее 10 см.

3.7.4 Закрепление верёвки (верёвок) к опоре осуществляется одним из способов:

- непосредственно к ТО узлами, указанными в п. 2 таблицы 3 и п. 5 приложения 1;

- методом «карабинная удавка» (п. 6 приложения 1), при этом на той части верёвки, которая закреплена на карабине, должен быть завязан один из узлов: двойной булинь, проводник-восьмёрка, двойной проводник, австрийский проводник.

«Карабинная удавка» – метод закрепления верёвки вокруг опоры. Изображения типовых вариантов «карабинной удавки» указаны в п. 6 приложения 1. Расстояние от ТО до карабина карабинной удавки должно быть не более 1 метра.

3.8. *Опорные петли*

3.8.1 Опорная петля – петля из двойной верёвки (п.п. 3.2.1, 3.2.2), используемая группой (связкой, участником) для организации ТО.

3.8.2 Опорная петля должна быть завязана в соответствии с рисунке 21 п. 5 приложения 1.

3.8.3 Опорная петля может отходить от судейской ТО не более чем на 1 метр.

3.9. *Судейское оборудование*

3.9.1 Судейское оборудование – это комплекс изделий и материалов, используемый судейской коллегией для постановки дистанции соревнований.

К судейскому оборудованию относятся:

- горизонтальные опоры (деревянные, металлические и их комбинации),

- вертикальные опоры (деревянные, металлические и их комбинации),

- верёвки (п. 3.2),
- устройства (п. 3.3),
- стационарные петли (верёвочные (п. 3.8) или изделия регулируемой длины (п. 3.9.5)),
- слэक्лайн,
- накопитель,
- стенд с зацепами,
- иное оборудование.

Прочность судейского оборудования должна быть достаточной, чтобы обеспечить безопасное прохождение дистанции.

В качестве материалов могут быть использованы: двутавровая балка, труба, швеллер, уголок, трос, бревно, брус, текстильные изделия, верёвки и прочее. При постановке дистанции следует учитывать предполагаемые нагрузки на ТО.

3.9.2 Верёвки используются:

- для организации судейских перил,
- для организации стационарных и опорных петель,
- в качестве оттяжек, препятствующих разрушению либо опрокидыванию опор,
- для закрепления судейского оборудования (например, горизонтальных и вертикальных опор),
- в качестве иного вспомогательного оборудования.

Верёвки должны соответствовать п. 3.2.1. Критерии отбраковки верёвок указаны в п. 1.2 приложения 1.

3.9.3 Карабины используются:

- для организации судейских ТО,
- для закрепления перил,
- в качестве иного вспомогательного оборудования.

Допускается использование карабинов с поворотной самозакрывающейся муфтой либо с винтовой (резьбовой) муфтой, блокирующей самопроизвольное открывание защёлки карабина. Карабины должны соответствовать п.п. 4.2 – 4.4 ГОСТ Р EN 362-2008.

В случае если через судейские карабины организуются страховка и/или возможно снятие перил, то они должны быть изготовлены из стали (сплава стали).

Критерии отбраковки карабинов указаны в п. 1.3 приложения 1.

Судейские карабины могут быть:

- неразъёмные – карабины, которые в процессе прохождения дистанции не могут быть открыты участником;
- разъёмные – карабины, которые в процессе прохождения дистанции могут быть открыты участником.

3.9.4 Слэклайн – текстильное изделие, изготовленное из стропы, с рекомендуемой шириной 35 мм.

Слэклайн используется:

- для организации нижних перил этапа «Переправа по параллельным перилам»,
- в качестве различного вида оттяжек,
- иного вспомогательного оборудования (например, работы совместно с накопителем).

Статическая прочность готового изделия должна быть не менее 22 кН. Натяжение слэклайна может выполняться при помощи храпового механизма (трещотки). После натяжения слэклайн должен быть надежно зафиксирован за судейскую ТО.

Критерии отбраковки строп аналогичны критериям отбраковки ИСС, указаны в п. 1.6 приложения 1.

3.9.5 Регулируемая стационарная петля – текстильное изделие, изготовленное из стропы, с рекомендуемой шириной 35 мм.

Регулируемая стационарная петля используется:

- для организации ТО, в т.ч. вместе с карабином;
- в качестве иного вспомогательного оборудования (например, устройства для закрепления храпового механизма на опоре).

Статическая прочность готового изделия в эксплуатационном положении должна быть не менее 22 кН. Регулировка и закрепление на опоре должна производиться при помощи металлической двухщелевой пряжки, требующей обратный ход ремня. Критерии отбраковки стационарных петель, аналогичны критериям отбраковки ИСС, указаны в п. 1.6 приложения 1.

3.9.6 Накопитель – текстильное изделие, имеющее в своем составе набор равнопрочных петель, закреплённых на стропе.

Накопитель может использоваться в качестве ТО на этапах «Подъём (спуск) по склону», не имеющих на своем протяжении вертикальных участков, и «Траверс склона».

Петли используются для закрепления судейских карабинов и/или перил.

Статическая прочность готового изделия должна быть не менее 22 кН, как на стропу, так и на каждую петлю отдельно. Натяжение накопителя

может производиться при помощи храпового механизма (трещотка). После натяжения накопитель должен быть надежно зафиксирован за судейскую ТО.

Критерии отбраковки станционных петель аналогичны критериям отбраковки ИСС, указаны в п. 1.6 приложения 1.

3.9.7 Металлический трос может быть использован для оттяжек, препятствующих разрушению либо опрокидыванию опор.

Диаметр троса, диаметр талрепа, размер зажима необходимо выбирать, исходя из предполагаемых нагрузок. Рекомендуется выбирать диаметр троса не менее 8 мм, диаметр талрепа не менее 16 мм. Типы и количество зажимов должны соответствовать толщине троса и предполагаемым нагрузкам. Рекомендуется использовать не менее трёх зажимов на одну петлю.

3.9.8 Стенд с зацепами может применяться при проведении соревнований как в природной среде, так и на искусственном рельефе (в закрытых помещениях). На искусственном рельефе (в закрытых помещениях) при постановке этапа «Подъём по стенду с зацепами» должна использоваться Схема стенда с зацепами (см. п. 8 приложения 1) и зацепы, соответствующие п. 9 приложения 1.

3.9.9 Конструкция для организации ТО при проведении соревнований на искусственном рельефе (в закрытых помещениях) может состоять из различных элементов (уголок, швеллер, двутавровая балка, труба, труба с фланцевым соединением, фланец с отверстиями для закрепления карабинов, соединительные болты, гайки, шайбы, резьбовые шпильки и т.п.). Конструкция должна быть изготовлена из сплава стали и иметь статическую прочность в эксплуатационном положении не менее 22кН.



3.9.10 ТО, изготовленная из швеллера, балки, уголка, фланца из стали (сплава стали) должна иметь отверстия для закрепления карабинов. Толщина стенки фланца из стали (сплава стали) для организации ТО рекомендуется не менее 10 мм. Толщина стенки металла, используемого в конструкции устройства (уголок, швеллер, двутавровая балка, труба) для организации ТО, рекомендуется не менее 4 мм.



3.10. Вспомогательное снаряжение

3.10.1 Перечень вспомогательного снаряжения, а также места и способы его закрепления на ИСС или участнике приведены в таблице 4.



Таблица 4

Вспомогательное снаряжение

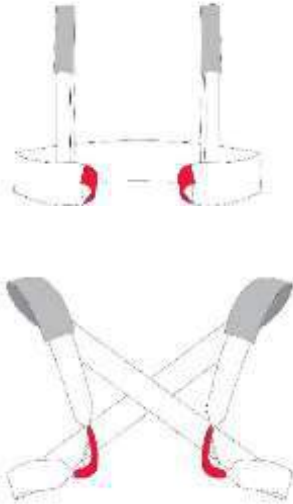

| № п/п | Название / термин | Назначение | Состав/описание | Место и способ закрепления на ИСС | Образец |
|-------|---|--|--|--|---|
| 1 | Переноска для верёвки (далее – Переноска) | Приспособление для закрепления и транспортировки верёвки на участнике | - Стропа, - лента «Велкро» («липучка»), - отрезок верёвки диаметром от 6 мм | А) за поясной обхват или на разгрузочные петли беседки узлом или другим способом, не нарушающим целостность беседки и не препятствующим визуальному и тактильному осмотру беседки на предстартовой проверке; |  |
| 2 | Прижим для верёвки (далее – Прижим) | Для крепления одного конца прижима Приспособление для фиксации верёвок на корпусе участника | - Эластичная или резиновая лента, - стропа, - отрезок верёвки диаметром от 6мм | Б) на грудной обвязке способом, не препятствующим визуальному и тактильному осмотру грудной обвязки на предстартовой проверке; |  |
| 3 | Карабин без муфты | Вспомогательный карабин, используемый: - на конце Переноски, Прижима; - для временного закрепления снаряжения на беседке или грудной обвязке | Металлический или пластиковый карабин без муфты | В) разрешаетсяшивать на плечевые обхваты грудной обвязки. |  |

| № п/п | Название / термин | Назначение | Состав/описание | Место и способ закрепления на ИСС | Образец |
|-------|---|---|---------------------------------------|---|--|
| 4 | Двухщелевая пряжка, фастекс | Для фиксации конца Переноски или Прижима | Металлическое или пластиковое изделие | А) за поясной обхват или на разгрузочные петли беседки узлом или другим способом, не нарушающим целостность беседки и не препятствующим |  |
| 5 | Кольцо, полукольцо, сувенирный карабин, металлический зажим | Для закрепления конца Переноски или Прижима; для фиксации снаряжения на участнике | Металлическое или пластиковое изделие | визуальному и тактильному осмотру беседки на предстартовой проверке; Б) на грудной обвязке способом, не препятствующим визуальному и тактильному осмотру |  |
| 6 | Переноска для зажима | Приспособление для фиксации зажима | Отрезок верёвки диаметром от 6мм | грудной обвязки на предстартовой проверке; В) разрешается нашивать, прикреплять на плечевые обхваты грудной обвязки. | |

| № п/п | Название / термин | Назначение | Состав/описание | Место и способ закрепления на ИСС | Образец |
|-------|------------------------------|--|--|--|--|
| 7 | Магнит | Для временной фиксации металлического снаряжения. | Магнит с фиксатором | На ИСС способом, не препятствующим визуальному и тактильному осмотру на предстартовой проверке |  |
| 8 | Подкладка под плечевые лямки | Для уменьшения давления Переносок на тело участника (на плечи) | Приспособление или изделие из ткани, вспененного материала | Разрешается закреплять или нашивать на плечевые обхваты грудной обвязки. |  |
| 9 | Часы, пульсометр | Для контроля времени, частоты сердечных сокращений | - | В любом месте | |
| 10 | Телефон | Для экстренной связи с руководителем или организаторами соревнований | - | В любом месте | |

| № п/п | Название / термин | Назначение | Состав/описание | Место и способ закрепления на ИСС | Образец |
|-------|-------------------|---|--|---|--|
| 11 | Компас | Для ориентирования на местности | - | В любом месте |  |
| 12 | Фиксатор карабина | Для фиксации положения карабина на стропе или верёвке | Изделие, предназначенное производителем для этих целей | <p>Фиксатор используется на ИСС только совместно с:</p> <p>А) карабином для ФСУ, при его закреплении согласно варианту 3.А схемы блокировки (см. таблицы 1 и 2 приложения 1);</p> <p>Б) карабином для ролика на петлях узлов "проводник", согласно п. 4 схемы блокировки (см. таблицы 1 и 2 приложения 1);</p> <p>В) карабином на горизонтальном участке блокировки ИСС между точками 1 (см. таблицы 1 и 2 приложения 1).</p> |  |

| № п/п | Название / термин | Назначение | Состав/описание | Место и способ закрепления на ИСС | Образец |
|-------|---|---|---------------------------------------|-----------------------------------|---|
| 13 | Держатель легенды дистанции | Для размещения легенды дистанции и/или другой информации | Прозрачный карман из мягкого пластика | В любом месте |  |
| 14 | Чехол для телефона, сумка, рюкзачок до 10 л | Для размещения вспомогательного снаряжения (телефона, компаса, ёмкости для воды*, спортивного питания*) | - | В любом месте |  |
| 15 | Защита для карты | Для сохранности карты | Прозрачный карман из мягкого пластика | В любом месте |  |
| 16 | Емкость для воды* | Для транспортировки воды или жидкого питания | Бутылка, фляга, питьевая система | В любом месте |  |

| № п/п | Название / термин | Назначение | Состав/описание | Место и способ закрепления на ИСС | Образец |
|-------|-------------------|----------------------------------|---|---|--|
| 17 | Треккиговые палки | Для облегчения ходьбы по рельефу | Готовое изделие | Возможность использования и способ транспортировки на этапах должны быть указаны в условиях или на совещании ГСК с представителями |  |
| 18 | Альпеншток | Для облегчения ходьбы по рельефу | Готовое изделие длиной от полутора метров с острым стальным наконечником и темляком или деревянный шест | Возможность использования и способ транспортировки на этапах должны быть указаны в условиях или на совещании ГСК с представителями. |  |

* Разрешается использование на дистанции спортивного питания и ёмкостей для воды при условии соблюдения экологических норм. Спортивное питание можно располагать в любом месте на участнике.

4. ДИСТАНЦИИ СОРЕВНОВАНИЙ

4.1. Классификация дистанций в природной среде

4.1.1 Соревнования в каждой дисциплине могут проводиться на:

- короткой дистанции (спринт),
- короткой дистанции,
- длинной дистанции.

4.1.2 При определении класса дистанции следует руководствоваться:

- в спортивной дисциплине «дистанция – пешеходная» таблицей 5,
- в спортивной дисциплине «дистанция – пешеходная – связка» таблицей 6,
- в спортивной дисциплине «дистанция – пешеходная – группа» таблицей 7.

4.1.3 Параметры и характеристики дистанций должны строго соответствовать параметрам и характеристикам, указанным в столбце соответствующего класса дистанции.

Таблица 5

Параметры и характеристики дистанций (спортивная дисциплина «дистанция – пешеходная»)

| Класс дистанции | 1 | 2 | 3 | 4 | 5 | 6 |
|---|----------|----------|----------|----------|----------|----------------|
| Длина дистанции - короткая (спринт) (км) | 0,2-0,4 | 0,5-1,5 | 0,9-2,0 | 0,9-2,0 | 0,9-2,0 | 0,9-2,0 |
| Длина дистанции - короткая (км) | 0,5-1,5 | 1,6-2,6 | 2,1-4,0 | 2,1-5,0 | 2,1-5,0 | 2,1-5,0 |
| Длина дистанции - длинная (км) | 1,6-3,5 | 3,6-5,5 | 5,0-8,0 | 6,0-10,0 | 6,0-15,0 | 6,0-15,0 |
| Количество этапов (всего) | 4-6 | 4-8 | 5-10 | 6-14 | 8-20 | 8-20 |
| Количество этапов с восстановлением перил переправ (без организации перил переправ на этом этапе) | 0 | 0 | 0-2 | 0-3 | 0-4 | 0-5 |
| Количество этапов с организацией перил | 0 | 0-1 | 2-3 | 4-6 | 6-12 | не менее 13 |
| - из них количество с организацией перил навесных или перил параллельных переправ (угол наклона <20 градусов) | 0 | 0 | 0-1 | 1-2 | 2-6 | 2-6 |
| - из них количество с организацией перил наклонных навесных переправ (вверх/вниз) (угол наклона 20-60 градусов) | 0 | 0 | 0-1 | 0-1 | 2-4 | 2-4 |
| Количество блоков | 0-1 | 0-2 | 0-2 | 1-4 | 2-6 | 2-6 |
| Количество этапов в блоке | 2-3 | 2-3 | 2-4 | 2-5 | 2-6 | 2-7 |

| <i>Спортивная дисциплина «дистанция – пешеходная»</i> | | | | | | | | |
|---|---|------------------------|-----------------|-------|-------|-------|-------|-------|
| Этапы | Технические приёмы (вариант прохождения) | Параметры | Класс дистанции | | | | | |
| | | | 1 | 2 | 3 | 4 | 5 | 6 |
| Спуск по перилам Данный этап ставится только в блоке этапов либо входит в общую длину этапа «Спуск по склону» | Самостраховка, перила судейские | Длина этапа, м | 2-3 | 2-3 | 3-8 | 3-8 | 3-10 | 3-10 |
| | | Крутизна склона, град. | 60-90 | 60-90 | 60-90 | 60-90 | 60-90 | 60-90 |
| | Организация перил, самостраховка | Длина этапа, м | | | 5-8 | 5-8 | 5-10 | 5-10 |
| | | Крутизна склона, град. | | | 60-90 | 60-90 | 60-90 | 60-90 |
| | Рекомендуется организация ВСС (п. 2.3 приложения 2). | | | | | | | |
| Спуск по склону | Самостраховка, перила судейские | Длина этапа, м | 10-40 | 10-40 | 20-45 | 20-45 | 20-45 | 20-45 |
| | | Крутизна склона, град. | 20-40 | 20-40 | 20-60 | 20-60 | 20-60 | 20-60 |
| | Организация перил, самостраховка | Длина этапа, м | | 10-15 | 10-20 | 20-30 | 20-40 | 20-40 |
| | | Крутизна склона, град. | | 20-40 | 20-60 | 20-60 | 20-60 | 20-60 |
| | Участки с уклоном более, чем указанный в таблице, могут входить в состав этапа «Спуск по склону» в пределах общей длины. Суммарная длина таких участков не должна превышать верхнюю допустимую границу длины этапа «Спуск по перилам» на соответствующем классе дистанции. При длине вертикального участка более 3-х метров рекомендуется организация ВСС (по аналогии с п. 2.3 приложения 2). | | | | | | | |
| Подъём по перилам Данный этап ставится только в блоке этапов либо входит в общую длину этапа «Подъём по склону» | Самостраховка, перила судейские | Длина этапа, м | 2-3 | 2-3 | 3-8 | 3-8 | 3-10 | 3-10 |
| | | Крутизна склона, град. | 60-90 | 60-90 | 60-90 | 60-90 | 60-90 | 60-90 |
| | Рекомендуется организация ВСС (п. 2.3 приложения 2). | | | | | | | |

Спортивная дисциплина «дистанция – пешеходная»

| Этапы | Технические приёмы (вариант прохождения) | Параметры | Класс дистанции | | | | | |
|--------------------------------|--|---------------------------|-----------------|---------|---------|---------|---------|---------|
| | | | 1 | 2 | 3 | 4 | 5 | 6 |
| Подъём по склону | Самостраховка, перила судейские | Длина этапа, м | 10-40 | 10-40 | 20-45 | 20-45 | 20-45 | 20-45 |
| | | Крутизна склона, град. | 20-40 | 20-40 | 20-60 | 20-60 | 20-60 | 20-60 |
| | Организация перил, самостраховка | Длина этапа, м | | | 20-40 | 20-40 | 20-40 | 20-40 |
| | | Крутизна склона, град. | | | 20-40 | 20-40 | 20-40 | 20-40 |
| | Участки с уклоном более, чем указанный в таблице, могут входить в состав этапа «Подъём по склону» в пределах общей длины. Суммарная длина таких участков не должна превышать верхнюю допустимую границу длины этапа «Подъём по перилам» на соответствующем классе дистанции. | | | | | | | |
| | При длине вертикального участка более 3 х метров рекомендуется организация ВСС (по аналогии с п. 2.3 приложения 2). | | | | | | | |
| Траверс склона | Самостраховка, перила судейские | Длина этапа, м | 15-40 | 15-40 | 20-45 | 20-45 | 20-45 | 20-45 |
| | | Крутизна склона, град. | 20-40 | 20-40 | 20-60 | 20-60 | 20-60 | 20-60 |
| Переправа вброд | Самостраховка, перила судейские | Длина этапа, м | 15-40 | 15-40 | 15-40 | 15-60 | 15-60 | 15-60 |
| | | Глубина брода, м | 0,2-0,4 | 0,3-0,6 | 0,4-0,8 | 0,5-1,0 | 0,5-1,2 | 0,5-1,2 |
| | При скорости течения от 1 до 2 м/с максимальная глубина брода не должна превышать 0,8 м, при скорости течения от 2 до 3 м/с — 0,5 м, при скорости течения более 3 м/с постановка этапа «Переправа вброд» запрещена. | | | | | | | |
| Переправа по бревну | Самостраховка, перила судейские | Длина этапа, м | 5-20 | 5-20 | 5-20 | 5-20 | 5-20 | 5-20 |
| | | Длина бревна, м | 5-12 | 5-12 | 5-12 | 5-12 | 5-12 | 5-12 |
| | Самостраховка, восстановление перил | Длина этапа, м | | | 5-20 | 5-20 | 5-20 | 5-20 |
| | | Длина бревна, м | | | 5-12 | 5-12 | 5-12 | 5-12 |
| | Самостраховка, организация перил | Длина этапа, м | | | 5-20 | 5-20 | 5-20 | 5-20 |
| | | Длина бревна, м | | | 5-12 | 5-12 | 5-12 | 5-12 |

Спортивная дисциплина «дистанция – пешеходная»

| Этапы | Технические приёмы (вариант прохождения) | Параметры | Класс дистанции | | | | | |
|---|--|---------------------------|-----------------|-------|-------|-------|-------|-------|
| | | | 1 | 2 | 3 | 4 | 5 | 6 |
| Переправа по бревну методом "горизонтальный маятник" | Опора на перила, перила судейские | Длина этапа, м | 5-20 | 5-20 | 5-20 | 5-20 | 5-20 | 5-20 |
| | | Длина бревна, м | 5-12 | 5-12 | 5-12 | 5-12 | 5-12 | 5-12 |
| | Опора на перила, организация перил | Длина этапа, м | | 5-20 | 5-20 | 5-20 | 5-20 | 5-20 |
| | | Длина бревна, м | | 5-12 | 5-12 | 5-12 | 5-12 | 5-12 |
| Навесная переправа | Самостраховка, перила судейские | Длина этапа, м | 10-25 | 15-30 | 15-40 | 15-40 | 15-40 | 15-40 |
| | | Угол наклона перил, град. | 0-5 | 0-19 | 0-19 | 0-19 | 0-19 | 0-19 |
| | Самостраховка, восстановление перил | Длина этапа, м | | | 15-30 | 15-30 | 15-30 | 15-30 |
| | | Угол наклона перил, град. | | | 0-19 | 0-19 | 0-19 | 0-19 |
| | Самостраховка, организация перил | Длина этапа, м | | | | 15-30 | 15-30 | 15-30 |
| | | Угол наклона перил, град. | | | | 0-19 | 0-19 | 0-19 |
| Переправа по параллельным перилам | Самостраховка, перила судейские | Длина этапа, м | 10-25 | 15-30 | 15-30 | 15-30 | 15-30 | 15-30 |
| | | Угол наклона перил, град. | 0-5 | 0-5 | 0-10 | 0-10 | 0-10 | 0-10 |
| | Самостраховка, восстановление верхних или нижних перил | Длина этапа, м | | | 15-30 | 15-30 | 15-30 | 15-30 |
| | | Угол наклона перил, град. | | | 0-10 | 0-10 | 0-10 | 0-10 |
| | Самостраховка, восстановление верхних и нижних перил | Длина этапа, м | | | | 15-30 | 15-30 | 15-30 |
| | | Угол наклона перил, град. | | | | 0-10 | 0-10 | 0-10 |
| | Самостраховка, организация верхних или нижних перил | Длина этапа, м | | | 15-30 | 15-30 | 15-30 | 15-30 |
| | | Угол наклона перил, град. | | | 0-10 | 0-10 | 0-10 | 0-10 |

Спортивная дисциплина «дистанция – пешеходная»

| Этапы | Технические приёмы (вариант прохождения) | Параметры | Класс дистанции | | | | | | |
|---|--|------------------------------|-----------------|---|-------|-------|-------|-------|-------|
| | | | 1 | 2 | 3 | 4 | 5 | 6 | |
| | Самостраховка, восстановление верхних или нижних перил, организация нижних или верхних перил | Длина этапа, м | | | | 15-30 | 15-30 | 15-30 | |
| | | Угол наклона перил, град. | | | | 0-10 | 0-10 | 0-10 | |
| | Самостраховка, организация верхних и нижних перил | Длина этапа, м | | | | 15-30 | 15-30 | 15-30 | |
| | | Угол наклона перил, град. | | | | 0-10 | 0-10 | 0-10 | |
| Спуск по наклонной навесной переправе (угол наклона 20 градусов и более) | Самостраховка, перила судейские, судейские перила для организации самостраховки с помощью ФСУ | Длина этапа, м | | | 10-30 | 10-30 | 15-40 | 15-40 | |
| | | Угол наклона перил, град. | | | 20-30 | 20-40 | 20-40 | 20-40 | |
| | Самостраховка, восстановление перил, судейские перила для организации само- страховки с помощью ФСУ | Длина этапа, м | | | | 10-30 | 10-30 | 15-40 | 15-40 |
| | | Угол наклона перил, град. | | | | 20-30 | 20-40 | 20-40 | 20-40 |
| | Самостраховка, перила судейские, организация перил для самостраховки с помощью ФСУ | Длина этапа, м | | | | 10-30 | 10-30 | 15-40 | 15-40 |
| | | Угол наклона перил, град. | | | | 20-30 | 20-40 | 20-40 | 20-40 |
| | Самостраховка, восстановление перил, организация перил для самостраховки с помощью ФСУ | Длина этапа, м | | | | 10-30 | 10-30 | 15-40 | 15-40 |
| | | Угол наклона перил, град. | | | | 20-30 | 20-40 | 20-40 | 20-40 |

Спортивная дисциплина «дистанция – пешеходная»

| Этапы | Технические приёмы (вариант прохождения) | Параметры | Класс дистанции | | | | | | |
|--|---|--|-----------------|------|------|-------|-------|-------|-------|
| | | | 1 | 2 | 3 | 4 | 5 | 6 | |
| | Самостраховка, организация перил, судейские перила для организации самостраховки с помощью ФСУ | Длина этапа, м | | | | 10-30 | 15-30 | 15-30 | |
| | | Угол наклона перил, град. | | | | 20-40 | 20-40 | 20-40 | |
| | Самостраховка, организация перил, организация перил для самостраховки с помощью ФСУ | Длина этапа, м | | | | | 15-30 | 15-30 | |
| | | Угол наклона перил, град. | | | | | 20-40 | 20-40 | |
| Рекомендуется организация ВСС (п. 2.3 приложения 2). | | | | | | | | | |
| Подъём по наклонной навесной переправе (угол наклона 20 градусов и более) | Самостраховка, перила судейские | Длина этапа, м | | | | 10-30 | 10-30 | 15-40 | 15-40 |
| | | Угол наклона перил, град. | | | | 20-30 | 20-40 | 20-40 | 20-40 |
| | Самостраховка, восстановление перил | Длина этапа, м | | | | | 10-30 | 15-40 | 15-40 |
| | | Угол наклона перил, град. | | | | | 20-40 | 20-40 | 20-40 |
| | Самостраховка, организация перил | Длина этапа, м | | | | | 10-30 | 15-30 | 15-30 |
| | | Угол наклона перил, град. | | | | | 20-40 | 20-40 | 20-40 |
| Рекомендуется организация ВСС (п. 2.3 приложения 2). | | | | | | | | | |
| Переправа методом "вертикальный маятник" | Самостраховка, перила судейские | Длина этапа, м | 2-5 | 2-5 | 3-5 | 3-6 | 4-6 | 4-6 | |
| | | Высота опоры для закрепления перил "вертикального маятника" | 4-10 | 4-10 | 6-10 | 6-10 | 6-10 | 6-10 | |

| <i>Спортивная дисциплина «дистанция – пешеходная»</i> | | | | | | | | |
|---|--|--|-----------------|---|-----|-----|------|------|
| Этапы | Технические приёмы (вариант прохождения) | Параметры | Класс дистанции | | | | | |
| | | | 1 | 2 | 3 | 4 | 5 | 6 |
| | Самостраховка, организация перил | Длина этапа, м | | | 3-5 | 3-6 | 4-6 | 4-6 |
| | | Высота опоры для закрепления перил "вертикального маятника" | | | 6-8 | 6-8 | 6-10 | 6-10 |

Таблица 6

Параметры и характеристики дистанций (спортивная дисциплина «дистанция – пешеходная – связка»)

| Класс дистанции | 1 | 2 | 3 | 4 | 5 | 6 |
|---|----------|----------|----------|----------|----------|----------------|
| Длина дистанции - короткая (спринт) (км) | 0,2-0,4 | 0,5-1,5 | 0,9-2,0 | 0,9-2,0 | 0,9-2,0 | 0,9-2,0 |
| Длина дистанции - короткая (км) | 0,5-1,5 | 1,6-2,6 | 2,1-4,0 | 2,1-5,0 | 2,1-5,0 | 2,1-5,0 |
| Длина дистанции - длинная (км) | 1,6-3,5 | 3,6-5,5 | 5,0-8,0 | 6,0-10,0 | 6,0-15,0 | 6,0-15,0 |
| Количество этапов (всего) | 4-6 | 4-8 | 5-10 | 6-14 | 8-20 | 8-20 |
| Количество этапов с восстановлением перил переправ (без организации перил переправ на этом этапе) | 0 | 0-1 | 0-2 | 0-3 | 0-4 | 0-5 |
| Количество этапов с организацией перил | 0 | 0-2 | 3-4 | 5-7 | 6-12 | не менее 13 |
| - из них количество с организацией перил навесных или перил параллельных переправ (угол наклона < 20 градусов) | 0 | 0 | 0-2 | 1-2 | 2-6 | 2-6 |
| - из них количество с организацией перил наклонных навесных переправ (вверх/вниз) (угол наклона 20 - 60 градусов) | 0 | 0 | 0-1 | 0-1 | 2-4 | 2-4 |
| Количество блоков | 0-1 | 0-2 | 0-2 | 1-4 | 2-6 | 2-6 |
| Количество этапов в блоке | 2-3 | 2-3 | 2-4 | 2-5 | 2-6 | 2-7 |

| <i>Спортивная дисциплина «дистанция – пешеходная — связка»</i> | | | | | | | | | |
|---|---|---------------------------|-----------------|-------|-------|-------|-------|-------|--|
| Этапы | Технические приёмы (вариант прохождения) | Параметры | Класс дистанции | | | | | | |
| | | | 1 | 2 | 3 | 4 | 5 | 6 | |
| Спуск по перилам Данный этап ставится только в блоке этапов либо входит в общую длину этапа «Спуск по склону» | Самостраховка, перила судейские, с ВКС или без ВКС | Длина этапа, м | 2-3 | 2-3 | 2-3 | 2-3 | 2-3 | 2-3 | |
| | | Крутизна склона, град. | 60-90 | 60-90 | 60-90 | 60-90 | 60-90 | 60-90 | |
| | Самостраховка, перила судейские, ВКС | Длина этапа, м | | 2-3 | 3-8 | 3-8 | 3-10 | 3-10 | |
| | | Крутизна склона, град. | | 60-90 | 60-90 | 60-90 | 60-90 | 60-90 | |
| | Организация перил, самостраховка, ВКС | Длина этапа, м | | | 5-8 | 5-8 | 5-10 | 5-10 | |
| | | Крутизна склона, град. | | | 60-90 | 60-90 | 60-90 | 60-90 | |
| Спуск по склону | Самостраховка, перила судейские, без ВКС | Длина этапа, м | 10-40 | 10-40 | 20-45 | 20-45 | 20-45 | 20-45 | |
| | | Крутизна склона, град. | 20-40 | 20-40 | 20-60 | 20-60 | 20-60 | 20-60 | |
| | Самостраховка, перила судейские, ВКС | Длина этапа, м | | | 20-45 | 20-45 | 20-45 | 20-45 | |
| | | Крутизна склона, град. | | | 20-60 | 20-60 | 20-60 | 20-60 | |
| | Организация перил, самостраховка, без ВКС | Длина этапа, м | | 10-30 | 10-40 | 20-40 | 20-40 | 20-40 | |
| | | Крутизна склона, град. | | 20-40 | 20-60 | 20-60 | 20-60 | 20-60 | |
| | Организация перил, самостраховка, ВКС | Длина этапа, м | | | 10-20 | 20-30 | 20-40 | 20-40 | |
| | | Крутизна склона, град. | | | 20-60 | 20-60 | 20-60 | 20-60 | |
| | <p>Участки с уклоном более, чем указанный в таблице, могут входить в состав этапа «Спуск по склону» в пределах общей длины. Суммарная длина таких участков не должна превышать верхнюю допустимую границу длины этапа «Спуск по перилам» на соответствующем классе дистанции.</p> <p>При длине вертикального участка более 3 х метров связка должна организовать ВКС.</p> | | | | | | | | |

| <i>Спортивная дисциплина «дистанция – пешеходная — связка»</i> | | | | | | | | | |
|--|---|---------------------------|-----------------|-------|-------|-------|-------|-------|--|
| Этапы | Технические приёмы (вариант прохождения) | Параметры | Класс дистанции | | | | | | |
| | | | 1 | 2 | 3 | 4 | 5 | 6 | |
| Подъём по перилам Данный этап ставится только в блоке этапов либо входит в общую длину этапа «Подъём по склону» | Самостраховка, перила судейские, с ВКС или без ВКС | Длина этапа, м | 2-3 | 2-3 | 2-3 | 2-3 | 2-3 | 2-3 | |
| | | Крутизна склона, град. | 60-90 | 60-90 | 60-90 | 60-90 | 60-90 | 60-90 | |
| | Самостраховка, перила судейские, ВКС | Длина этапа, м | | 2-3 | 3-8 | 3-8 | 3-10 | 3-10 | |
| | | Крутизна склона, град. | | 60-90 | 60-90 | 60-90 | 60-90 | 60-90 | |
| | Организация перил, самостраховка, ВКС | Длина этапа, м | | | 5-8 | 5-8 | 5-10 | 5-10 | |
| | | Крутизна склона, град. | | | 60-90 | 60-90 | 60-90 | 60-90 | |
| Подъём первого участника допускается без ВКС, при этом для первого участника рекомендуется организовывать ВСС или предоставлять ВСВ (см. п. 2.3 приложения 2). | | | | | | | | | |
| Подъём по склону | Самостраховка, перила судейские, без ВКС | Длина этапа, м | 10-40 | 10-40 | 20-45 | 20-45 | 20-45 | 20-45 | |
| | | Крутизна склона, град. | 20-40 | 20-40 | 20-60 | 20-60 | 20-60 | 20-60 | |
| | Самостраховка, перила судейские, ВКС | Длина этапа, м | | | 20-45 | 20-45 | 20-45 | 20-45 | |
| | | Крутизна склона, град. | | | 20-60 | 20-60 | 20-60 | 20-60 | |
| | Организация перил, самостраховка, без ВКС | Длина этапа, м | | 10-30 | 20-40 | 20-40 | 20-40 | 20-40 | |
| | | Крутизна склона, град. | | 20-40 | 20-40 | 20-40 | 20-40 | 20-40 | |
| | Организация перил, самостраховка, ВКС | Длина этапа, м | | | 20-40 | 20-40 | 20-40 | 20-40 | |
| | | Крутизна склона, град. | | | 20-40 | 20-40 | 20-40 | 20-40 | |
| | Участки с уклоном более, чем указанный в таблице, могут входить в состав этапа «Подъём по склону» в пределах общей длины. Суммарная длина таких участков не должна превышать верхнюю допустимую границу длины этапа «Подъём по перилам» на соответствующем классе дистанции. При длине вертикального участка более 3 х метров для первого участника рекомендуется организовывать ВСС или предоставлять ВСВ (по аналогии с п. 2.3 приложения 2), для второго участника обязательна организация ВКС. | | | | | | | | |

| <i>Спортивная дисциплина «дистанция – пешеходная — связка»</i> | | | | | | | | |
|--|---|------------------------------|-----------------|---------|---------|---------|---------|---------|
| Этапы | Технические приёмы (вариант прохождения) | Параметры | Класс дистанции | | | | | |
| | | | 1 | 2 | 3 | 4 | 5 | 6 |
| Траверс склона | Самостраховка, перила судейские | Длина этапа, м | 15-40 | 15-40 | 20-45 | 20-45 | 20-45 | 20-45 |
| | | Крутизна склона, град. | 20-40 | 20-40 | 20-60 | 20-60 | 20-60 | 20-60 |
| | Командная страховка | Длина этапа, м | | | 10-40 | 10-40 | 10-40 | 10-40 |
| | | Крутизна склона ^о | | | 20-40 | 20-40 | 20-40 | 20-40 |
| Переправа вброд | Самостраховка, перила судейские | Длина этапа, м | 15-40 | 15-40 | | | | |
| | | Глубина брода, м | 0,2-0,4 | 0,3-0,6 | | | | |
| | Самостраховка, перила судейские, сопровождение | Длина этапа, м | | 15-40 | 15-40 | 15-60 | 15-60 | 15-60 |
| | | Глубина брода, м | | 0,3-0,6 | 0,4-0,8 | 0,5-1,0 | 0,5-1,2 | 0,5-1,2 |
| | При скорости течения от 1 до 2 м/с максимальная глубина брода не должна превышать 0,8 м, при скорости течения от 2 до 3 м/с — 0,5 м, при скорости течения более 3 м/с постановка этапа «Переправа вброд» запрещена. | | | | | | | |
| Переправа по бревну | Самостраховка, перила судейские | Длина этапа, м | 5-20 | 5-20 | | | | |
| | | Длина бревна, м | 5-12 | 5-12 | | | | |
| | Самостраховка, перила судейские, сопровождение | Длина этапа, м | 5-20 | 5-20 | 5-20 | 5-20 | 5-20 | 5-20 |
| | | Длина бревна, м | 5-12 | 5-12 | 5-12 | 5-12 | 5-12 | 5-12 |
| | Самостраховка, восстановление перил, сопровождение | Длина этапа, м | | 5-20 | 5-20 | 5-20 | 5-20 | 5-20 |
| | | Длина бревна, м | | 5-12 | 5-12 | 5-12 | 5-12 | 5-12 |
| | Самостраховка, организация перил, сопровождение | Длина этапа, м | | | 5-20 | 5-20 | 5-20 | 5-20 |
| Длина бревна, м | | | | 5-12 | 5-12 | 5-12 | 5-12 | |
| Переправа по бревну методом "горизонтальны й маятник" | Опора на перила, перила судейские | Длина этапа, м | 5-20 | 5-20 | 5-20 | 5-20 | 5-20 | 5-20 |
| | | Длина бревна, м | 5-12 | 5-12 | 5-12 | 5-12 | 5-12 | 5-12 |
| | Опора на перила, организация перил | Длина этапа, м | | 5-20 | 5-20 | 5-20 | 5-20 | 5-20 |
| | | Длина бревна, м | | 5-12 | 5-12 | 5-12 | 5-12 | 5-12 |

| <i>Спортивная дисциплина «дистанция – пешеходная — связка»</i> | | | | | | | | | |
|---|--|---|------------------------------|-------|-------|-------|---------|---------|--|
| Этапы | Технические приёмы (вариант прохождения) | Параметры | Класс дистанции | | | | | | |
| | | | 1 | 2 | 3 | 4 | 5 | 6 | |
| Навесная переправа | Самостраховка, перила судейские, без сопровождения | Длина этапа, м | 10-25 | 10-25 | | | | | |
| | | Угол наклона перил, град. | 0-5 | 0-5 | | | | | |
| | Самостраховка, перила судейские, сопровождение | Длина этапа, м | 10-25 | 15-30 | 15-40 | 15-40 | 15-40 | 15-40 | |
| | | Угол наклона перил, град. | 0-5 | 0-19 | 0-19 | 0-19 | 0-19 | 0-19 | |
| | Самостраховка, восстановление перил, сопровождение | Длина этапа, м | | | 15-30 | 15-40 | 15-40 | 15-40 | |
| | | Угол наклона перил, град. | | | 0-19 | 0-19 | 0-19 | 0-19 | |
| | Самостраховка, организация перил, сопровождение | Длина этапа, м | | | 15-30 | 15-40 | 15-40 | 15-40 | |
| | | Угол наклона перил, град. | | | 0-19 | 0-19 | 0-19 | 0-19 | |
| | Переправа по параллельным перилам | Самостраховка, перила судейские, без сопровождения | Длина этапа, м | 10-25 | 10-25 | | | | |
| | | | Угол наклона перил, град. | 0-5 | 0-5 | | | | |
| Самостраховка, перила судейские, сопровождение | | Длина этапа, м | 10-25 | 15-30 | 15-30 | 15-30 | 15-30 | 15-30 | |
| | | Угол наклона перил, град. | 0-5 | 0-5 | 0-10 | 0-10 | 0-10 | 0-10 | |
| Самостраховка, восстановление верхних или нижних перил, сопровождение | | Длина этапа, м | | | 15-30 | 15-30 | 15 - 30 | 15 - 30 | |
| | | Угол наклона перил, град. | | | 0-10 | 0-10 | 0-10 | 0-10 | |
| Самостраховка, восстановление верхних и нижних перил, сопровождение | | Длина этапа, м | | | | 15-30 | 15-30 | 15-30 | |
| | | Угол наклона перил, град. | | | | 0-10 | 0-10 | 0-10 | |
| Самостраховка, организация верхних или нижних перил, сопровождение | | Длина этапа, м | | | 15-30 | 15-30 | 15-30 | 15-30 | |
| | | Угол наклона перил, град. | | | 0-10 | 0-10 | 0-10 | 0-10 | |

| <i>Спортивная дисциплина «дистанция – пешеходная — связка»</i> | | | | | | | | | |
|--|---|---|------------------------------|---|---|-------|-------|-------|-------|
| Этапы | Технические приёмы (вариант прохождения) | Параметры | Класс дистанции | | | | | | |
| | | | 1 | 2 | 3 | 4 | 5 | 6 | |
| | Самостраховка, восстановление верхних или нижних перил, организация нижних или верхних перил, сопровождение | Длина этапа, м | | | | 15-30 | 15-30 | 15-30 | |
| | | Угол наклона перил, град. | | | | 0-10 | 0-10 | 0-10 | |
| | Самостраховка, организация верхних и нижних перил, сопровождение | Длина этапа, м | | | | 15-30 | 15-30 | 15-30 | |
| | | Угол наклона перил, град. | | | | 0-10 | 0-10 | 0-10 | |
| | Спуск по наклонной навесной переправе (угол наклона 20 градусов и более) | Самостраховка, перила судейские, ВКС | Длина этапа, м | | | | 10-30 | 10-30 | 15-40 |
| | | | Угол наклона перил, град. | | | | 20-30 | 20-40 | 20-40 |
| Самостраховка, восстановление перил, ВКС | | Длина этапа, м | | | | 10-30 | 10-30 | 15-40 | |
| | | Угол наклона перил, град. | | | | 20-30 | 20-40 | 20-40 | |
| Самостраховка, организация перил, ВКС | | Длина этапа, м | | | | 10-30 | 10-30 | 15-30 | |
| | | Угол наклона перил, град. | | | | 20-40 | 20-40 | 20-40 | |
| Подъём по наклонной навесной переправе (угол наклона 20 градусов и более) | Самостраховка, перила судейские, сопровождение или ВКС | Длина этапа, м | | | | 10-30 | 10-30 | 15-40 | |
| | | Угол наклона перил, град. | | | | 20-30 | 20-40 | 20-40 | |
| | Самостраховка, восстановление перил, сопровождение или ВКС | Длина этапа, м | | | | 10-30 | 10-30 | 15-40 | |
| | | Угол наклона перил, град. | | | | 20-40 | 20-40 | 20-40 | |
| | Самостраховка, организация перил, сопровождение или ВКС | Длина этапа, м | | | | 10-30 | 15-30 | 15-30 | |
| | | Угол наклона перил, град. | | | | 20-40 | 20-40 | 20-40 | |
| Подъём первого участника допускается без ВКС, при этом для первого участника рекомендуется организовывать ВСС или предоставлять ВСВ (см. п. 2.3 приложения 2). | | | | | | | | | |

| <i>Спортивная дисциплина «дистанция – пешеходная — связка»</i> | | | | | | | | |
|--|--|---|-----------------|------|------|------|------|------|
| Этапы | Технические приёмы (вариант прохождения) | Параметры | Класс дистанции | | | | | |
| | | | 1 | 2 | 3 | 4 | 5 | 6 |
| Переправа методом "вертикальный маятник" | Самостраховка, перила судейские | Длина этапа, м | 2-5 | 2-5 | | | | |
| | | Высота опоры для закрепления перил "вертикального маятника" | 4-10 | 4-10 | | | | |
| | Самостраховка, перила судейские, сопровождение | Длина этапа, м | 2-5 | 2-5 | 3-5 | 3-6 | 4-6 | 4-6 |
| | | Высота опоры для закрепления перил "вертикального маятника" | 4-10 | 4-10 | 6-10 | 6-10 | 6-10 | 6-10 |
| | Самостраховка, организация перил, сопровождение | Длина этапа, м | | | 3-5 | 3-6 | 4-6 | 4-6 |
| | | Высота опоры для закрепления перил "вертикального маятника" | | | 6-8 | 6-8 | 6-10 | 6-10 |

Таблица 7

Параметры и характеристики дистанций (спортивная дисциплина «дистанция – пешеходная – группа»)

| Класс дистанции | 1 | 2 | 3 | 4 | 5 | 6 |
|---|----------|----------|----------|----------|----------|----------------|
| Длина дистанции - короткая (спринт) (км) | 0,2-0,4 | 0,5-1,5 | 0,9-2,0 | 0,9-2,0 | 0,9-2,0 | 0,9-2,0 |
| Длина дистанции - короткая (км) | 0,5-1,5 | 1,6-2,6 | 2,1-4,0 | 2,1-5,0 | 2,1-5,0 | 2,1-5,0 |
| Длина дистанции - длинная (км) | 1,6-3,5 | 3,6-5,5 | 5,0-8,0 | 6,0-10,0 | 6,0-15,0 | 6,0-15,0 |
| Количество этапов (всего) | 4-6 | 4-8 | 5-10 | 6-14 | 8-20 | 8-20 |
| Количество этапов с восстановлением перил переправ (без организации перил переправ на этом этапе) | 0 | 0-1 | 0-2 | 0-3 | 0-4 | 0-5 |
| Количество этапов с организацией перил | 0 | 0-2 | 3-4 | 5-7 | 6-12 | не менее 13 |
| - из них количество с организацией перил навесных или перил параллельных переправ (угол наклона < 20 градусов) | 0 | 0 | 0-2 | 1-2 | 2-6 | 2-6 |
| - из них количество с организацией перил наклонных навесных переправ (вверх/вниз) (угол наклона 20 - 60 градусов) | 0 | 0 | 0-1 | 0-1 | 2-4 | 2-4 |
| Количество блоков | 0-1 | 0-2 | 0-2 | 1-4 | 2-6 | 2-6 |
| Количество этапов в блоке | 2-3 | 2-3 | 2-4 | 2-5 | 2-6 | 2-7 |

| <i>Спортивная дисциплина «дистанция – пешеходная – группа»</i> | | | | | | | | | |
|--|--|---------------------------------|-----------------|-------|-------|-------|-------|-------|-------|
| Этапы | Технические приёмы (вариант прохождения) | Параметры | Класс дистанции | | | | | | |
| | | | 1 | 2 | 3 | 4 | 5 | 6 | |
| входит в общую длину этапа «Подъём по склону» | Самостраховка, перила судейские, ВКС | Длина этапа, м | | 2-3 | 3-8 | 3-8 | 3-10 | 3-10 | |
| | | Крутизна склона, град. | | 60-90 | 60-90 | 60-90 | 60-90 | 60-90 | |
| | Организация перил, самостраховка, ВКС | Длина этапа, м | | | 5-8 | 5-8 | 5-10 | 5-11 | |
| | | Крутизна склона, град. | | | 60-90 | 60-90 | 60-90 | 60-90 | |
| Подъём первого участника допускается без ВКС, при этом для первого участника рекомендуется организовывать ВСС или предоставлять ВСВ (см. п. 2.3 приложения 2). | | | | | | | | | |
| Подъём по склону | Самостраховка, перила судейские, без ВКС | Длина этапа, м | 10-40 | 10-40 | 20-45 | 20-45 | 20-45 | 20-45 | |
| | | Крутизна склона, град. | 20-40 | 20-40 | 20-60 | 20-60 | 20-60 | 20-60 | |
| | Самостраховка, перила судейские, ВКС | Длина этапа, м | | | 20-45 | 20-45 | 20-45 | 20-45 | |
| | | Крутизна склона, град. | | | 20-60 | 20-60 | 20-60 | 20-60 | |
| | Организация перил, самостраховка, без ВКС | Длина этапа, м | | | 10-30 | 20-40 | 20-40 | 20-40 | |
| | | Крутизна склона, град. | | | 20-40 | 20-40 | 20-40 | 20-40 | |
| | Организация перил, самостраховка, ВКС | Длина этапа, м | | | 20-40 | 20-40 | 20-40 | 20-40 | |
| | | Крутизна склона, град. | | | 20-40 | 20-40 | 20-40 | 20-40 | |
| | Участки с уклоном более, чем указанный в таблице, могут входить в состав этапа «Подъём по склону» в пределах общей длины. Суммарная длина таких участков не должна превышать верхнюю допустимую границу длины этапа «Подъём по перилам» на соответствующем классе дистанции. При длине вертикального участка более 3 х метров для первого участника рекомендуется организовывать ВСС или предоставлять ВСВ (по аналогии с п. 2.3 приложения 2), для остальных участников обязательна организация ВКС. | | | | | | | | |
| | Траверс склона | Самостраховка, перила судейские | Длина этапа, м | 15-40 | 15-40 | 20-45 | 20-45 | 20-45 | 20-45 |
| Крутизна склона, град. | | | 20-40 | 20-40 | 20-60 | 20-60 | 20-60 | 20-60 | |
| Командная страховка | | Длина этапа, м | | | 10-40 | 10-40 | 10-40 | 10-40 | |
| | | Крутизна склона, град. | | | 20-40 | 20-40 | 20-40 | 20-40 | |

| <i>Спортивная дисциплина «дистанция – пешеходная – группа»</i> | | | | | | | | | |
|--|---|--|-----------------|---------|---------|---------|---------|---------|---------|
| Этапы | Технические приёмы (вариант прохождения) | Параметры | Класс дистанции | | | | | | |
| | | | 1 | 2 | 3 | 4 | 5 | 6 | |
| | Организация перил, самостраховка | Длина этапа, м | | | 10-40 | 10-40 | 10-40 | 10-40 | |
| | | Крутизна склона, град. | | | 20-40 | 20-40 | 20-40 | 20-40 | |
| Переправа вброд | Самостраховка, перила судейские | Длина этапа, м | 15-40 | 15-40 | | | | | |
| | | Глубина брода, м | 0,2-0,4 | 0,3-0,6 | | | | | |
| | Самостраховка, перила судейские, сопровождение | Длина этапа, м | | | 15-40 | 15-40 | 15-60 | 15-60 | 15-60 |
| | | Глубина брода, м | | | 0,3-0,6 | 0,4-0,8 | 0,5-1,0 | 0,5-1,2 | 0,5-1,2 |
| | Самостраховка, организация перил, сопровождение | Длина этапа, м | | | 15-40 | 15-60 | 15-60 | 15-60 | |
| | | Глубина брода, м | | | 0,4-0,8 | 0,5-1,0 | 0,5-1,2 | 0,5-1,2 | |
| | При скорости течения от 1 до 2 м/с максимальная глубина брода не должна превышать 0,8 м, при скорости течения от 2 до 3 м/с — 0,5 м, при скорости течения более 3 м/с постановка этапа «Переправа вброд» запрещена. | | | | | | | | |
| | Переправа по бревну | Самостраховка, перила судейские | Длина этапа, м | 5-20 | 5-20 | | | | |
| | | | Длина бревна, м | 5-12 | 5-12 | | | | |
| | | Самостраховка, перила судейские, сопровождение | Длина этапа, м | 5-20 | 5-20 | 5-20 | 5-20 | 5-20 | 5-20 |
| Длина бревна, м | | | 5-12 | 5-12 | 5-12 | 5-12 | 5-12 | 5-12 | |
| Самостраховка, восстановление перил, сопровождение | | Длина этапа, м | | | 5-20 | 5-20 | 5-20 | 5-20 | 5-20 |
| | | Длина бревна, м | | | 5-12 | 5-12 | 5-12 | 5-12 | 5-12 |
| Самостраховка, организация перил, сопровождение | | Длина этапа, м | | | 5-20 | 5-20 | 5-20 | 5-20 | 5-20 |
| | | Длина бревна, м | | | 5-12 | 5-12 | 5-12 | 5-12 | 5-12 |

| <i>Спортивная дисциплина «дистанция – пешеходная – группа»</i> | | | | | | | | |
|--|---|---------------------------|-----------------|-------|-------|-------|-------|-------|
| Этапы | Технические приёмы (вариант прохождения) | Параметры | Класс дистанции | | | | | |
| | | | 1 | 2 | 3 | 4 | 5 | 6 |
| Переправа по бревну методом "горизонтальный маятник" | Опора на перила, перила судейские | Длина этапа, м | 5-20 | 5-20 | 5-20 | 5-20 | 5-20 | 5-20 |
| | | Длина бревна, м | 5-12 | 5-12 | 5-12 | 5-12 | 5-12 | 5-12 |
| | Опора на перила, организация перил | Длина этапа, м | | 5-20 | 5-20 | 5-20 | 5-20 | 5-20 |
| | | Длина бревна, м | | 5-12 | 5-12 | 5-12 | 5-12 | 5-12 |
| Навесная переправа | Самостраховка, перила судейские, без сопровождения | Длина этапа, м | 10-25 | 10-25 | | | | |
| | | Угол наклона перил, град. | 0-5 | 0-5 | | | | |
| | Самостраховка, перила судейские, сопровождение | Длина этапа, м | 10-25 | 15-30 | 15-40 | 15-40 | 15-40 | 15-40 |
| | | Угол наклона перил, град. | 0-5 | 0-19 | 0-19 | 0-19 | 0-19 | 0-19 |
| | Самостраховка, восстановление перил, сопровождение | Длина этапа, м | | 15-30 | 15-30 | 15-40 | 15-40 | 15-40 |
| | | Угол наклона перил, град. | | 0-19 | 0-19 | 0-19 | 0-19 | 0-19 |
| | Самостраховка, организация перил, сопровождение | Длина этапа, м | | | 15-30 | 15-40 | 15-40 | 15-40 |
| | | Угол наклона перил, град. | | | 0-19 | 0-19 | 0-19 | 0-19 |
| Переправа по параллельным перилам | Самостраховка, перила судейские, без сопровождения | Длина этапа, м | 10-25 | 10-25 | | | | |
| | | Угол наклона перил, град. | 0-5 | 0-5 | | | | |
| | Самостраховка, перила судейские, сопровождение | Длина этапа, м | 10-25 | 15-30 | 15-30 | 15-30 | 15-30 | 15-30 |
| | | Угол наклона перил, град. | 0-5 | 0-5 | 0-10 | 0-10 | 0-10 | 0-10 |
| | Самостраховка, восстановление верхних или нижних перил, сопровождение | Длина этапа, м | | 15-30 | 15-30 | 15-30 | 15-30 | 15-30 |
| | | Угол наклона перил, град. | | 0-10 | 0-10 | 0-10 | 0-10 | 0-10 |

| <i>Спортивная дисциплина «дистанция – пешеходная – группа»</i> | | | | | | | | | |
|--|---|--|---------------------------|---|-------|-------|-------|-------|-------|
| Этапы | Технические приёмы (вариант прохождения) | Параметры | Класс дистанции | | | | | | |
| | | | 1 | 2 | 3 | 4 | 5 | 6 | |
| | Самостраховка, восстановление верхних и нижних перил, сопровождение | Длина этапа, м | | | 15-30 | 15-30 | 15-30 | 15-30 | |
| | | Угол наклона перил, град. | | | 0-10 | 0-10 | 0-10 | 0-10 | |
| | Самостраховка, организация верхних или нижних перил, сопровождение | Длина этапа, м | | | 15-30 | 15-30 | 15-30 | 15-30 | |
| | | Угол наклона перил, град. | | | 0-10 | 0-10 | 0-10 | 0-10 | |
| | Самостраховка, восстановление верхних или нижних перил, организация нижних или верхних перил, сопровождение | Длина этапа, м | | | 15-30 | 15-30 | 15-30 | 15-30 | |
| | | Угол наклона перил, град. | | | 0-10 | 0-10 | 0-10 | 0-10 | |
| | Самостраховка, организация верхних и нижних перил, сопровождение | Длина этапа, м | | | 15-30 | 15-30 | 15-30 | 15-30 | |
| | | Угол наклона перил, град. | | | 0-10 | 0-10 | 0-10 | 0-10 | |
| | Спуск по наклонной навесной переправе (угол наклона 20 градусов и более) | Самостраховка, перила судейские, ВКС | Длина этапа, м | | | 10-30 | 10-30 | 15-40 | 15-40 |
| | | | Угол наклона перил, град. | | | 20-30 | 20-40 | 20-40 | 20-40 |
| | | Самостраховка, восстановление перил, ВКС | Длина этапа, м | | | 10-30 | 10-30 | 15-40 | 15-40 |
| | | | Угол наклона перил, град. | | | 20-30 | 20-40 | 20-40 | 20-40 |
| Самостраховка, организация перил, ВКС | | Длина этапа, м | | | 10-30 | 10-30 | 15-30 | 15-30 | |
| | | Угол наклона перил, град. | | | 20-40 | 20-40 | 20-40 | 20-40 | |

| <i>Спортивная дисциплина «дистанция – пешеходная – группа»</i> | | | | | | | | | |
|---|--|---|---|------|-------|-------|-------|-------|-----|
| Этапы | Технические приёмы (вариант прохождения) | Параметры | Класс дистанции | | | | | | |
| | | | 1 | 2 | 3 | 4 | 5 | 6 | |
| Подъём по наклонной навесной переправе (угол наклона 20 градусов и более) | Самостраховка, перила судейские, сопровождение или ВКС | Длина этапа, м | | | 10-30 | 10-30 | 15-40 | 15-40 | |
| | | Угол наклона перил, град. | | | 20-30 | 20-40 | 20-40 | 20-40 | |
| | Самостраховка, восстановление перил, сопровождение или ВКС | Длина этапа, м | | | 10-30 | 10-30 | 15-40 | 15-40 | |
| | | Угол наклона перил, град. | | | 20-40 | 20-40 | 20-40 | 20-40 | |
| | Самостраховка, организация перил, сопровождение или ВКС | Длина этапа, м | | | | 10-30 | 15-30 | 15-30 | |
| | | Угол наклона перил, град. | | | | 20-40 | 20-40 | 20-40 | |
| | Подъём первого участника допускается без ВКС, при этом для первого участника рекомендуется организовывать ВСС или предоставлять ВСВ (п. 2.3 приложения 2). | | | | | | | | |
| | Переправа методом «вертикальный маятник» | Самостраховка, перила судейские | Длина этапа, м | 2-5 | 2-5 | | | | |
| | | | Высота опоры для закрепления перил "вертикального маятника" | 4-10 | 4-10 | | | | |
| | | Самостраховка, перила судейские, сопровождение | Длина этапа, м | 2-5 | 2-5 | 3-5 | 3-6 | 4-6 | 4-6 |
| Высота опоры для закрепления перил "вертикального маятника" | | | 4-10 | 4-10 | 6-10 | 6-10 | 6-10 | 6-10 | |
| Самостраховка, организация перил, сопровождение | | Длина этапа, м | | | 3-5 | 3-6 | 4-6 | 4-6 | |
| | | Высота опоры для закрепления перил "вертикального маятника" | | | 6-8 | 6-8 | 6-10 | 6-10 | |

4.1.4 Угол наклона этапов «Навесная переправа», «Спуск по наклонной навесной переправе» и «Подъём по наклонной навесной переправе» определяется как угол отклонения прямой, соединяющей ТО на ИС и ЦС этапа, от линии горизонта.

4.1.5 Угол наклона этапа «Переправа по параллельным перилам» определяется как угол отклонения прямой, соединяющей верхние (или нижние) ТО на ИС и ЦС этапа, от линии горизонта.

4.1.6 Крутизна склона этапов «Спуск по перилам», «Спуск по склону», «Подъём по перилам» и «Подъём по склону» определяется как угол отклонения прямой, соединяющей КЛ на ИС и ЦС этапа, от линии горизонта.

4.1.7 Длиной этапа является: расстояние между ТО – для этапов «Переправа по бревну», «Переправа по параллельным перилам», «Навесная переправа», «Спуск/подъём по наклонной навесной переправе», «Траверс склона»; длина ОЗ – для этапа «Переправа методом «вертикальный маятник»»; расстояние между ТО и КЛ ОЗ ЦС этапа – для этапа «Спуск по склону»; расстояние между КЛ ОЗ ИС этапа и ТО – для этапа «Подъём по склону».

4.1.8 Высотой опоры для закрепления перил на этапе «Переправа методом «вертикальный маятник»» является минимальное расстояние между точкой закрепления маятниковой верёвки и рельефом.

4.2. Классификация дистанций на искусственном рельефе (в закрытых помещениях)

4.2.1 Класс дистанции определяется параметрами и характеристиками технических этапов, указанных в таблицах 8, 9.

Таблица 8

Параметры и характеристики технических этапов (дисциплина «дистанция – пешеходная»)

| № этапа п/п | Порядок постановки этапов | | | | | | | |
|--------------------|---------------------------|----------------------|---|----------------------|---|---------------------|----------------------|---------------------------|
| | 1 | 2 | 3 | 4 | 5 | 6 | 7 | 8 |
| Класс дистанции | Навесная переправа | Спуск по перилам | Подъём по стенду с зацепами | Спуск по перилам | Подъём по наклонной навесной переправе | Спуск по перилам | Подъём по перилам | Навесная переправа |
| 1 | L = 8-22 м | h = 3-6 м | h = 3-6 м | h = 3-6 м | | | | |
| | угол наклона менее 20° | | возможна замена вертикальными перилами | | | | | |
| | перила судейские | перила судейские | перила судейские | перила судейские | | | | |
| 2 | L = 12-30 м | h = 3-8 м | h = 3-6 м | h = 3-6 м | | | h = 3-8 м | L = 12-30 м |
| | угол наклона менее 20° | | возможна замена вертикальными перилами | | | | | угол наклона менее 20° |
| | перила судейские | перила судейские | перила судейские | перила судейские | | | перила судейские | перила судейские |
| 3 | L = 18-40 м | h = 6-14 м | h = 4,5-9 м | h = 4,5-9 м | | | h = 6-14 м | L = 18-40 м |
| | угол наклона менее 20° | | | | | | | угол наклона менее 20° |
| | перила судейские | организация перил | | организация перил | | | перила судейские | перила судейские |

| | | Порядок постановки этапов | | | | | | | |
|----------------|--------------------|---------------------------|----------------------|-----------------------------------|----------------------|---|---------------------|----------------------|---------------------------|
| № этапа п/п | Класс дистанции | 1 | 2 | 3 | 4 | 5 | 6 | 7 | 8 |
| | | Навесная переправа | Спуск по перилам | Подъём по стенду с зацепами | Спуск по перилам | Подъём по наклонной навесной переправе | Спуск по перилам | Подъём по перилам | Навесная переправа |
| 4 | | L = 18-40 м | h = 6-14 м | h = 4,5-9 м | h = 4,5-9 м | угол наклона 30°-70° | h = 6-14 м | h = 6-14 м | L = 18-40 м |
| | | угол наклона менее 20° | | | | | | | угол наклона менее 20° |
| | | перила судейские | организация перил | | организация перил | перила судейские | перила судейские | перила судейские | перила судейские |
| 5 | | L = 20-40 м | h = 7-14 м | h = 6-9 м | h = 6-9 м | угол наклона 30°-70° | h = 7-14 м | h = 7-14 м | L = 20-40 м |
| | | угол наклона менее 20° | | | | | | | угол наклона менее 20° |
| | | перила судейские | организация перил | | организация перил | перила судейские | перила судейские | перила судейские | перила судейские |

4.2.2 При постановке дистанций 4 и 5 класса на одном соревновании, если параметры дистанций 4 и 5 классов одинаковые, расстояние от старта до РЗ первого этапа на дистанции 5 класса должно быть больше аналогичного расстояния на дистанции 4 класса не менее чем на 5 метров.

Таблица 9

Параметры и характеристики технических этапов
(дисциплины: «дистанция – пешеходная – связка», «дистанция – пешеходная – группа»)

| № | Класс дистанции Параметры | 5 | | 4 | | 3 | | 2 | | 1 | |
|---|---|-----|-----|-----|-----|-----|-----|-----|-----|-----|-----|
| | | min | max | min | max | min | max | min | max | min | max |
| 1 | Сумма длин этапов | 75 | 200 | 70 | 200 | 55 | 160 | 30 | 80 | 15 | 65 |
| 2 | Набор высоты | 24 | 80 | 22 | 65 | 16 | 51 | 12 | 24 | 0 | 12 |
| 3 | Количество этапов | 8 | 12 | 8 | 12 | 6 | 10 | 5 | 8 | 4 | 6 |
| 4 | Количество этапов с организацией и снятием перил | 5 | 8 | 3 | 6 | 2 | 4 | 1 | 2 | 0 | 0 |
| 4.1 | в том числе перил переправ | 3 | 6 | 2 | 4 | 1 | 2 | 0 | 0 | 0 | 0 |
| 5 | Количество этапов с восстановлением перил | 0 | 2 | 0 | 2 | 0 | 1 | 0 | 0 | 0 | 0 |
| 6 | Высота подъёма по вертикальным перилам (метров) | 7 | 14 | 6 | 14 | 6 | 14 | 3 | 8 | 0 | 6 |
| 7 | Высота подъёма по стенду с зацепами (метров) | 6 | 9 | 4,5 | 9 | 4,5 | 9 | 3 | 6 | 3 | 6 |
| 8 | Количество блоков | 4 | 6 | 3 | 5 | 2 | 4 | 1 | 3 | 0 | 2 |
| 9 | Количество этапов в блоке (блок этапов начинается и оканчивается в БЗ) | 2 | 4 | 2 | 3 | 2 | 3 | 0 | 2 | 0 | 2 |
| 10 | Угол наклона подъёмов/спусков по наклонным навесным переправам | 20° | 70° | 20° | 70° | 20° | 70° | 20° | 45° | -* | -* |
| * - на дистанциях 1 класса постановка этапов «Подъём по наклонной навесной переправе» и «Спуск по наклонной навесной переправе» не допускается. | | | | | | | | | | | |

Таблица 9. Продолжение

| № | Класс дистанции | 5 | 4 | 3 | 2 | 1 |
|----|------------------------------------|--|--|--|---|---|
| 11 | Возможный набор технических этапов | <ol style="list-style-type: none"> 1. Навесная переправа (в т. ч. Подъём/спуск по наклонной навесной переправе) 2. Переправа по параллельным перилам 3. Подъём свободным лазаньем (по стенду с зацепами) 4. Спуск по перилам (в т. ч. с отклонением от вертикали) 5. Подъём по перилам 6. Переправа методом «вертикальный маятник» | <ol style="list-style-type: none"> 1. Навесная переправа (в т. ч. Подъём/спуск по наклонной навесной переправе) 2. Переправа по параллельным перилам 3. Подъём свободным лазаньем (по стенду с зацепами) 4. Спуск по перилам (в т. ч. с отклонением от вертикали) 5. Подъём по перилам 6. Переправа методом «вертикальный маятник» | <ol style="list-style-type: none"> 1. Навесная переправа (в т. ч. Подъём/спуск по наклонной навесной переправе) 2. Переправа по параллельным перилам 3. Подъём свободным лазаньем (по стенду с зацепами) 4. Спуск по перилам (в т. ч. с отклонением от вертикали) 5. Подъём по перилам 6. Переправа методом «вертикальный маятник» | <ol style="list-style-type: none"> 1. Навесная переправа (в т. ч. Подъём/спуск по наклонной навесной переправе) 2. Переправа по параллельным перилам 3. Подъём свободным лазаньем (по стенду с зацепами) 4. Спуск по перилам 5. Подъём по перилам 6. Переправа методом «вертикальный маятник» | <ol style="list-style-type: none"> 1. Навесная переправа 2. Переправа по параллельным перилам 3. Переправа по бревну (в т. ч. методом «горизонтальный маятник») 4. Подъём по перилам 5. Спуск по перилам 6. Траверс 7. Подъём свободным лазаньем (по стенду с зацепами) 8. Переправа методом «вертикальный маятник» |

4.3. *Постановка дистанций в природной среде*

4.3.1 Требования к дистанциям

Дистанция должна быть спланирована так, чтобы:

- было соблюдено равенство условий борьбы для всех участников;
- участники не пересекали опасные места (железнодорожные пути, дороги с интенсивным движением транспорта, плохо замёрзшие реки, непроходимые болота и т.п.), не передвигались по запретным для бега территориям (посевы, лесопосадки и т.п.), через неблагоприятные в экологическом отношении участки (свалки, отстойники очистных сооружений и т.п.);

- участники большую часть дистанции не передвигались через сплошные заросли крапивы и других растений, оказывающих раздражающее действие;

- КВ одного этапа (блока этапов) не превышало 50% от общей суммы КВ всех этапов (блоков этапов) на дистанции, а также 50% от ОКВ дистанции;

- маркированные участки дистанции не должны иметь пересечений и участков со встречным движением;

- на входах и выходах с этапов не должно быть встречного движения;

- длина наибольшего расстояния между предыдущим и последующим техническими этапами (стартом, финишем) не превышала половины длины дистанции;

- участки ориентирования не должны быть определяющими при постановке дистанции;

- параметры дистанции и этапов строго соответствовали классу дистанции (см. таблицы 5-9).

4.3.2 Этапы (блоки этапов) должны быть оборудованы таким образом, чтобы участники от входа в РЗ на ИС до выхода из РЗ на ЦС преодолевали одинаковое расстояние и не пересекали коридоры соседних ниток.

4.3.3 При постановке на дистанции участков ориентирования используются спортивные карты следующих масштабов: 1:5000, 1:7500, 1:10000, 1:12500, 1:15000. Рекомендации к оформлению картографического материала изложены в п. 3 приложения 2.

4.3.4 При расчете количества этапов каждый этап принимается за единицу. Подводные и отводные перила (см. п. 4.4.3) при расчете количества этапов не учитываются.

4.3.5 Определение длины дистанции

Длиной маркированной дистанции (маркированной части дистанции) является длина коридора для движения участников от старта до финиша маркированной дистанции (маркированной части дистанции), при этом указанную в Условиях длину этапов (блоков этапов) прибавлять или отнимать не следует.

Длина участков ориентирования рассчитывается по карте путём измерения и суммирования отрезков, соединяющих старт, КП, этапы и финиш в соответствии с заданным порядком (без учёта рельефа местности), при этом указанную в Условиях длину этапов (блоков этапов) прибавлять или отнимать не следует. При произведении расчёта длины длинной дистанции, в случае если набор высоты превышает значения, указанные в таблице 10, к длине дистанции добавляется по 10 метров за каждый метр превышения набора высоты.

Таблица 10

| Класс | Набор высоты (м) |
|--------------|-------------------------|
| 1 | 25 |
| 2 | 50 |
| 3 | 50 |
| 4 | 100 |
| 5 | 150 |
| 6 | 200 |

Набор высоты – сумма перепадов высот всех участков дистанции, на которых осуществляется подъём по рельефу. Набор высоты измеряется по карте, путем подсчета количества горизонталей, пересекаемых прямой линией, соединяющей старт, этапы, КП и финиш, с последующим умножением полученного количества горизонталей на высоту сечения рельефа, указанную на карте. Для расчёта набора высоты учитываются только те горизонталы, при пересечении которых осуществляется подъём по рельефу.

4.3.6 Требования к маркировке:

а) на всех дистанциях обязательно должны быть обозначены сплошной маркировкой коридоры старта/финиша, границы этапов, входы и выходы с этапов;

б) если маркировка на дистанции не является сплошной, то она должна быть обустроена таким образом, чтобы в любой точке маркированного участка участник видел не менее двух элементов маркировки, расположенных впереди;

в) оговорённые в Условиях участки дистанции (дороги, дамбы, просеки и т.п.) могут не содержать маркировки, если на всём их протяжении нет развилок или такие участки являются искусственными ограждениями. Сход с таких (уход от таких) участков должен быть отмечен сплошной маркировкой либо прерывистой, препятствующей уходу участников за пределы дистанции;

г) в местах, где происходит разветвление движения участников (при наличии таких мест), должны быть установлены хорошо видимые при движении по дистанции соответствующие указатели;

д) при наличии мест разветвления дорог, троп, по которым проходит дистанция, а также поворотов, такие места должны иметь сплошную маркировку с обеих сторон по ходу движения, либо прерывистую, препятствующую уходу участников за пределы дистанции.

4.4. Особые требования к планировке, постановке этапов и дистанций в природной среде

4.4.1 Постановка этапов, на которых осуществление страховки и сопровождения допускается участником, находящимся в ОЗ, разрешена только в случае, если у страхующего (сопровождающего) участника есть возможность устойчиво стоять на земле во время осуществления страховки (сопровождения). Возможность осуществления страховки (сопровождения) в ОЗ должна быть указана в Условиях.

4.4.2 Расхождение длин ниток на одном этапе должно быть минимальным. Максимально допустимая разница длин ниток на одном этапе – один метр, при этом длина любой из ниток не должна превышать длины, указанной в Условиях.

4.4.3 В случае, если заход на ИС или выход с ЦС этапа является небезопасным, возможно применение подводных и/или отводных перил. Подводные (отводные) перила должны быть выполнены из двойной верёвки. Количество участников, находящихся одновременно на подводных (отводных) перилах, не регламентировано. Участники должны двигаться по подводным (отводным) перилам по земле по п. 7.13.1. Наличие данных перил должно быть указано в Условиях. В случае потери самостраховки в ОЗ этапа при движении по данным перилам к участнику применяются санкции в соответствии с п. 12.1 таблицы 11 (повторяется прохождение этапа).

4.4.4 Возможно введение дополнительных требований к организации страховки или самостраховки:

– на этапе «Навесная переправа» крутизной менее 20 градусов возможно введение требования обеспечения участников ВКС и/или самостраховкой по п. 7.9.4;

– на этапе «Переправа по бревну» при движении первого участника по п. 7.2 или п. 7.14.1 возможно введение требования обеспечения участника самостраховкой на судейских перилах по п. 7.8.1;

– на этапе «Переправа по бревну методом «горизонтальный маятник»» по п. 7.14.1 возможно введение требования обеспечения участника самостраховкой на судейских перилах по п. 7.8.1.

Необходимость организации дополнительной страховки или самостраховки на данных этапах должна быть указана в Условиях.

4.4.5 На дистанциях 1 класса этапы «Спуск (подъём) по склону с самостраховкой по судейским перилам», при крутизне склона не более 30 градусов и без вертикальных участков, допускается заменять этапами «Спуск (подъём) спортивным способом» (п.п. 7.17, 7.18, приложение 3).

4.4.6 На дистанциях 1 и 2 классов на этапах «Спуск (подъём) по склону», при применении самостраховки схватывающим узлом (п. 7.10.4), крутизна склона должна быть не более 30 градусов. Вертикальные участки не допускаются.

4.4.7 На дистанциях 1 класса на этапах «Переправа по параллельным перилам», «Переправа по бревну» допускается осуществлять переправу без обеспечения участников самостраховкой с опорой на перила (п. 7.19), если это прямо указано в Условиях.

При этом:

а) высота нижних перил переправы по параллельным перилам должна быть не более одного метра над рельефом на протяжении всей РЗ этапа;

б) высота бревна должна быть не более 0,5 м над рельефом.

В любом из перечисленных случаев должна быть организована судейская гимнастическая страховка.

4.4.8 При проведении соревнований на дистанциях 1-3 классов на этапах «Переправа по бревну» с организацией перил (при переправе первого участника) и «Переправа по бревну "горизонтальным маятником"» в случаях, когда высота бревна более 0,5 метра над рельефом, необходимо дополнительно оборудовать этап судейскими перилами.

4.4.9 При проведении соревнований в дисциплинах «дистанция – пешеходная» и «дистанция – пешеходная – связка» переправа первого участника вброд в соответствии с п. 7.1 и переправа по бревну в соответствии с п. 7.2 не производится.

4.4.10 Этапы (блоки этапов) должны быть оборудованы таким образом, чтобы группа (связка, участник) имела возможность вернуться на ИС этапа (блока этапов) (см. п. 1.3.6). Для этого могут быть предусмотрены: КОД, ПОД, обратное движение по перилам этапа.

4.4.11. На этапе «Подъём по наклонной навесной переправе» с углом наклона $\alpha \geq 20$ по п. 7.9.4.4 (при обеспечении участника сопровождением вместо ВКС) ПОД должны быть организованы таким образом, чтобы участник, которому потребовалось обратное движение, смог обеспечить себя самостраховкой по п. 7.10.2. Информация о таких ПОД должна быть указана в Условиях.

4.5. *Официальная тренировка*

4.5.1 Официальная тренировка – это тренировка, которая может быть проведена организаторами соревнований непосредственно на дистанции или части дистанции соревнований в определённое программой проведения соревнований (далее - Программой) время с целью наилучшей подготовки участников к соревнованиям.

4.5.2 Оборудование дистанции (части дистанции), предоставленной участникам соревнований для официальной тренировки (пробного прохождения), должно быть идентичным оборудованию непосредственно на самих соревнованиях.

4.5.3 При включении в дистанцию участка ориентирования участникам может быть предоставлен полигон и часть карты с участком местности, подобным участку ориентирования по рельефу.

4.5.4 В случае возникшей необходимости Главный судья соревнований может перенести или отменить проведение официальной тренировки.

4.5.5 Проведение официальной тренировки на чемпионатах, кубках и первенствах России должно быть предусмотрено Программой.

5. *ПРОЦЕДУРА СТАРТА И ФИНИША. ХРОНОМЕТРАЖ*

5.1. *Предстартовая проверка*

5.1.1 Участники должны прибыть в зону предстартовой проверки за 10 минут до времени старта, если иное не оговорено в Условиях.

5.1.2 Участники, опоздавшие ко времени проведения предстартовой проверки, но пришедшие на неё до времени старта, указанного в стартовом протоколе, проходят предстартовую проверку на общих основаниях, даже если это приведет к опозданию на старт.

5.1.3 Участники, снаряжение и экипировка которых не соответствует требованиям данной части Правил, не допускаются к старту до устранения всех несоответствий.

5.1.4 На предстартовой проверке проверяется:

– соответствие снаряжения и экипировки требованиям данной части Правил;

- наличие и соответствие маркировки концов основных верёвок, если таковая предусмотрена в Условиях;
- наличие и соответствие количества основного специального снаряжения данным, указанным в Декларации, если необходимость её заполнения указана в Условиях;
- наличие и правильность закрепления стартового номера участника.

Предстартовую проверку проводит Техническая комиссия (п. 1.6.10).

5.1.5 При использовании на соревнованиях электронной системы отметки на предстартовой проверке контролируется правильность закрепления электронного устройства (чипа). Участник должен самостоятельно выполнить процедуру подготовки чипа: очистку, активацию, проверку работоспособности. Если чип выдается в зоне предстартовой проверки, то организаторы обязаны предусмотреть средства закрепления чипа на участнике.

5.2. *Виды старта. Стартовый интервал*

5.2.1 Существуют следующие виды старта:

- одиночный, при котором группы (связки, участники) стартуют по одному, соблюдая очерёдность и стартовый интервал, указанный в стартовом протоколе. Допускается старт с временным интервалом, определённым проигрышем победителю в квалификационных (отборочных) соревнованиях (старт с гандикапом);
- старт по забегам, при котором старт даётся одновременно нескольким участникам (связкам, группам), объединённым в один забег. Забеги стартуют в соответствии с очерёдностью, указанной в стартовом протоколе;
- общий старт (масс-старт), при котором все участники (связки, группы) одного вида программы стартуют одновременно по единому стартовому сигналу;
- свободный, при котором участники стартуют по мере готовности, при этом интервал старта и время старта назначаются судьёй и фиксируются в протоколе старта.

5.2.2 Стартовый интервал определяется исходя из принципа исключения отсечек на дистанции, с учетом программы соревнований и продолжительности светового времени соревновательного дня (для соревнований, проводимых в природной среде).

5.3. *Порядок старта. Стартовые сигналы. Время старта. Фальстарт*

5.3.1 Возможные сигналы старта:

- сигнал стартового таймера;

- устная команда судьи;
- выстрел сигнального пистолета или другого сигнального оборудования.

5.3.2 При старте по стартовому таймеру команда к старту подается звуком стартового таймера, а также визуальным отображением времени старта на стартовом таймере. Звуковой сигнал стартового таймера должен быть громким и состоять из нескольких звуковых сигналов, последний из которых должен иметь иную тональность. Старт участника (связки, группы) производится по последнему звуковому сигналу стартового таймера.

5.3.3 При старте по устной команде судьи судья даёт следующие громкие и хорошо различимые устные команды:

- за одну минуту до старта – команда «Минута до старта» (при интервале старта более одной минуты),
- за 10 секунд до старта – команда «10 секунд»,
- за 5 секунд до старта – команда «Внимание!»,
- в точное стартовое время – команда «Старт!».

5.3.4 При старте с гандикапом участник (связка, группа) стартует без стартового сигнала по часам стартового таймера в свое время, указанное в стартовом протоколе. Официальным временем старта любого участника считается время старта первого (лидирующего) участника. Распределение мест производится по порядку пересечения линии финиша (победителем считается участник, первым пересекший линию финиша, независимо от его стартовой позиции), с учетом корректировки результата (прибавлением штрафного времени и вычетом отсечек). При старте с гандикапом, если участник стартовал ранее своего времени (фальстарт), но не ранее 3 секунд, он получает штраф 30 секунд. Если при старте с гандикапом участник стартовал ранее 3 секунд до своего времени старта, он получает снятие с дистанции.

5.3.5 При общем старте стартовый сигнал подаётся выстрелом из сигнального пистолета или другого сигнального оборудования. Устный сигнал к подготовке подаётся за одну минуту – команда «Минута до старта».

5.3.6 До стартового сигнала участник (участники связки/группы) должен стоять обеими ногами перед стартовой линией и обязан пересечь её в момент стартового сигнала или сразу после него.

При старте из стартовой зоны перед стартовым сигналом участник (участники связки/группы) должен находиться в стартовой зоне. Использование оборудования дистанции до старта запрещено, если иное прямо не указано в Условиях.

5.3.7 В зоне старта физический контакт судей, представителей, болельщиков, других участников со стартующими участниками запрещён, кроме судей, проводящих предстартовую проверку.

5.3.8 Время старта фиксируется одним из способов:

- в стартовом протоколе по судейским хронометрам;
- в электронной системе отметки;
- иной системой электронного хронометража, в том числе при помощи стартовой калитки.

5.3.9 При использовании электронной системы отметки допускается фиксация точного времени старта отметкой в электронной станции (стартовой станции). Время такой отметки является официальным временем старта участника.

5.3.10 При старте по забегам с отметкой в стартовой станции количество стартовых станций должно соответствовать количеству участников, которым требуется произвести отметку в стартовой станции.

5.3.11 Стартовая станция располагается в стартовой зоне или на линии старта и не должна создавать помех стартующим участникам.

5.3.12 Отметка осуществляется во время, указанное в стартовом протоколе, по сигналу старта. Если старт осуществляется по забегам и время старта заранее не назначается, отметка осуществляется по сигналу стартового таймера.

5.3.13 При старте по забегам, если отметка в стартовой станции произведена ранее, чем за 3 секунды до времени, указанного в стартовом протоколе (сигнала стартового таймера), или позднее 3 секунд времени, указанного в стартовом протоколе (сигнала стартового таймера), участник (связка, группа) наказывается штрафом 30 секунд.

5.3.14 На соревнованиях в дисциплинах «дистанция – пешеходная – связка» и «дистанция – пешеходная – группа», где электронная фиксация времени старта производится одним участником, другие участники связки/группы не имеют право пересекать линию старта (выходить из стартовой зоны) до момента электронной отметки.

5.3.15 При старте без отметки в станции электронной системы временем старта является время стартового сигнала. Время старта фиксируется судьёй в стартовом протоколе.

5.3.16 Допускается фиксация времени старта при помощи стартовой калитки или фото-луча. Время, зафиксированное в стартовом устройстве данной системы хронометража, является официальным временем старта участника.

5.3.17 При старте по забегам и общем старте пересечение линии старта (выход за границы стартовой зоны, использование оборудования этапа, кроме оговорённого в Условиях) одним из участников ранее сигнала старта является фальстартом. Если произошел фальстарт, судья останавливает участников, а старт производится заново.

5.4. *Получение спортивной карты участка ориентирования*

5.4.1 При проведении соревнований на длинной дистанции участники самостоятельно берут спортивную карту в пункте выдачи карт (далее – ПВК).

5.4.2 ПВК располагается в зоне старта в непосредственной близости от линии старта. Допускается расположение ПВК на дистанции в точке начала участка ориентирования. Все участники одной группы одного вида программы должны брать спортивную карту в одном ПВК. Спортивная карта до момента выдачи может удерживаться судьёй или специальным устройством.

5.4.3 При одиночном или свободном старте участник берет спортивную карту за одну минуту до старта.

5.4.4 При общем старте и старте по забегам допускается выдача карт судьёй, или участник берет спортивную карту самостоятельно в ПВК уже после старта. Ознакомление со спортивной картой разрешается не ранее стартового сигнала. При старте по забегам с фиксированным стартовым интервалом допускается получение и ознакомление со спортивной картой за одну минуту до старта.

5.4.5 В Условиях или в технической информации по дистанции указывается наличие герметизации спортивной карты. Если спортивная карта не герметизирована, участнику должна быть предоставлена одна минута до времени старта для самостоятельной упаковки карты в пакет.

5.4.6 При получении спортивной карты участник должен самостоятельно проверить соответствие возрастной группы и класса дистанции, указанных в зарамочном оформлении карты, своей группе и классу дистанции. Если участник ошибочно взял карту другой возрастной группы и/или класса дистанции, он должен сразу заявить об этом судье на ПВК и взять другую карту. Если участник ошибочно взял карту другой возрастной группы и/или класса дистанции, но заметил это после ухода с ПВК, участник обязан вернуться на ПВК и заменить карту, при этом время старта участника не изменяется.

5.5. *Опоздание на старт*

5.5.1 Опозданием на старт является явка участника к линии старта (в стартовую зону) позже времени, указанного в стартовом протоколе.

5.5.2 Участник, опоздавший на старт, на дистанцию не допускается.

5.5.3 Если опоздание участника произошло вследствие форс-мажорных обстоятельств, решение о стартовом времени участника принимает Главная судейская коллегия.

5.6. *Финиш*

5.6.1 При использовании электронной системы отметки или иной системы электронного хронометража временем финиша является время, зафиксированное в чипе группы (связки, участника), при условии, что группа (связка, участник) и всё основное специальное снаряжение (кроме снаряжения, оставленного на дистанции в соответствии с Условиями) полностью пересекли линию финиша (находятся в финишной зоне). Отметка в станции финиша может осуществляться контактным или бесконтактным способом. Станция бесконтактной отметки располагается на линии финиша, станция контактной отметки располагается в финишной зоне или за линией финиша, но не далее 3 м от линии финиша. При использовании нескольких финишных станций расстояние от них до линии финиша должно быть одинаковое. При фиксации времени финиша в бесконтактной станции отметки волочение верёвок в финишном створе запрещено.

5.6.2 При ручном хронометраже временем финиша является время, когда группа (связка, участник) и все основное специальное снаряжение (кроме снаряжения, оставленного на дистанции в соответствии с Условиями) полностью пересекли линию финиша (находятся в финишной зоне).

5.6.3 Допускается фиксация времени финиша при помощи фото-луча. Время, зафиксированное в финишном устройстве данной системы хронометража, является официальным временем финиша участника.

5.6.4 При проведении соревнования с электронной фиксацией времени финиша должно быть предусмотрено дублирование времени финиша ручными хронометрами и/или видеозаписью момента финиша в реальном времени.

5.6.5 Если на момент финиша участника (связки, группы) еще стартуют другие участники (связки, группы), участник в зоне финиша обязан сдать карту в место, указанное судьями на финише. Если стартовали все участники, финиширующий участник должен продемонстрировать наличие карты судье на финише.

5.7. Единое судейское время

5.7.1 Единое судейское время – время, установленное на судейских часах и в системе электронной отметки, которое является официальным временем спортивных соревнований. Судейское время должно совпадать с астрономическим временем часового пояса региона проведения соревнований.

5.7.2 Единое судейское время должно быть установлено до начала соревнований:

- на судейских хронометрах на старте (основные и запасные стартовые часы);
- на стартовом таймере;
- на судейских хронометрах на финише (основные и запасные финишные часы);
- в системе электронного хронометража;
- в электронной системе отметки;
- в системах онлайн трансляций;
- в системе видеофиксации финиша (п. 5.6.3).

5.7.3 Способы установки времени на судейских часах:

- синхронизация с сервером времени в сети «Интернет»;
- синхронизация с использованием GPS/ГЛОНАСС оборудования;
- синхронизация с использованием сигнала сотовой сети.

5.7.4 Внесение изменений в единое судейское время во время проведения дистанции не допускается.

5.8. Электронная система отметки

5.8.1 Электронная система отметки – система хронометража и контроля прохождения дистанции, обеспечивающая электронную регистрацию времени прохождения участниками станциями, установленными на старте, финише, этапах и КП, запись информации о прохождении в индивидуальный чип участника, а также контроль и оценку правильности считанных с чипа данных в соответствии с Условиями. Точность регистрации времени $\pm 1,0$ секунда. Электронная система отметки может иметь возможность регистрации времени с точностью $\pm 0,1$ секунды.

5.8.2 На всероссийских и межрегиональных соревнованиях для контроля прохождения дистанции и хронометража должна применяться электронная система отметки.

5.8.3 Электронная система отметки состоит из:

- станции очистки памяти чипов;
- станции проверки, регистрации и активации чипов;
- станции отметки на старте (стартовой станции);

- станций отметки на этапах;
- станций отметки на КП;
- станции отметки на финише (финишной станции);
- станций считывания информации на финише;
- индивидуальных чипов.

5.8.4 При проведении соревнований с электронной системой отметки используется контактная и/или бесконтактная электронная система отметки.

5.8.5 Контактная система отметки обеспечивает запись информации о нахождении на старте, финише, этапах и КП в индивидуальный чип при его физическом контакте со станцией.

5.8.6 Бесконтактная система отметки обеспечивает запись информации о нахождении на старте, финише, этапах и КП в индивидуальный чип на удаленном расстоянии чипа от станции без непосредственного контакта с ней. Расстояние от станции до чипа участника, при котором происходит отметка, оговаривается в Условиях.

5.8.7 Подтверждением произведённой отметки является звуковой и/или световой сигнал станции или чипа.

5.8.8 Индивидуальный чип является средством записи электронных данных со станций электронной системы отметки, с помощью которого контролируется посещение этапов и КП участником. Чип является элементом спортивной экипировки участника, может принадлежать ему или предоставляться судейской коллегией. В случае потери или поломки участником судейского чипа организаторы вправе требовать возмещение участником его стоимости.

5.8.9 Станция очистки памяти чипов устанавливается в зоне предстартовой проверки и предназначена для обязательного удаления предыдущих данных из памяти индивидуального чипа участника.

5.8.10 Станция проверки, регистрации и активации чипов устанавливается в стартовом коридоре после станции очистки и обеспечивает проверку очистки памяти чипа, регистрацию участника и активацию чипа при бесконтактной системе отметки.

5.8.11 Станции отметки на этапах устанавливаются в коридорах входа и/или выхода с этапа, регистрируют время и успешность прохождения этапа и записывают эту информацию в чип участника.

5.8.12 Станция отметки на КП входит в комплект оборудования КП, регистрирует время прохождения данного КП и записывает в чип участника информацию о прохождении данного КП.

5.8.13 Станция отметки на старте (стартовая станция) устанавливается на линии старта или в стартовой зоне, регистрирует и записывает в чип участника его время старта.

5.8.14 Станция отметки на финише (финишная станция) устанавливается на линии финиша или в финишной зоне, регистрирует и записывает в чип участника его время финиша.

5.8.15 Станция считывания информации на финише устанавливается в зоне финиша, за линией финиша (за пределами финишной зоны) и предназначена для считывания информации, содержащейся в индивидуальном чипе участника.

5.8.16 Если при проверке чипа в зоне предстартовой проверки выявляется его неработоспособность, судья должен произвести замену чипа и зафиксировать это в протоколе старта.

5.8.17 В случае отсутствия в чипе участника информации об отметке в станции КП, отметка на данном КП считается не произведённой, а КП пропущенным (см. п. 6.5), за исключением случая выхода из строя станции отметки или электронного чипа участника.

6. ОПРЕДЕЛЕНИЕ РЕЗУЛЬТАТОВ

6.1. Система оценки нарушений

6.1.1 Основные принципы определения результатов указаны в Правилах. Для оценки правильности действия группы (связки, участника) на дистанции вводится система оценки нарушений (таблица 11). Любые изменения в системе оценки нарушений запрещены.

6.1.2 Соревнования на дистанциях могут проходить по бесштрафовой или штрафной системе оценки нарушений.

Таблица 11

Система оценки нарушений

| № п/п | Название нарушения | Системы оценки нарушений | | Разъяснения |
|----------|---|--------------------------|------------------------|--|
| | | бесштрафовая | штрафная | |
| 1. | Не заблокирована защёлка карабина | См. п. 6.2.2 | 1 балл См. п. 6.3.2 | защёлка карабина при выполнении ТП должна быть заблокирована по предписанию фирмы изготовителя (п. 3.3.1). |
| 2. | Потеря специального снаряжения (кроме основного): | | | См. п. 1.5. Штраф выставляется один раз за всё снаряжение. |
| 2.1 | - на дистанциях, проложенных в природной среде | Предупреждение | 1 балл | См. п. 1.5.5.1, п.п. 4-6 таблицы 12. Предупреждение (штраф) выносится только в отношении снаряжения, оставшегося подключённым к судейскому оборудованию этапа. Предупреждение выносится после прохождения ОЗ этапа участником (всеми участниками связки/группы) и освобождения судейского оборудования от основного специального снаряжения участника (связки, группы). |

| № п/п | Название нарушения | Системы оценки нарушений | | Разъяснения |
|----------|--|--------------------------|-------------------------|--|
| | | бесштрафовая | штрафная | |
| 2.2 | - на дистанциях, проложенных на искусственном рельефе (в закрытых помещениях) | Предупреждение | Предупреждение | См. п. 1.5.5.2. Если снаряжение упало вне зоны дистанции и создаёт помехи другим участникам или зрителям, оно перемещается в зону дистанции на аналогичное расстояние от зоны финиша. Если снаряжение оставлено на ТО после финиша, участник (связка, группа) получает временной штраф - 1 минута. |
| 3 | Одинокое касание рельефа в ЗЗК | См. п. 6.2.3 | 1 балл См. п. 6.3.3 | Касание рельефа (воды) в ЗЗК этапом участником, выполняющим ТП (преодолевающим ОЗ этапа) согласно п. 7 и подключенным самостраховкой к перилам (см. п.п. 7.6.11, 7.15.5). |
| 4 | Работа без рукавиц или перчаток | См. п. 6.2.2 | 3 балла См. п. 6.3.2 | См. п. 3.6.2. |
| 5 | Неправильно завязан узел | См. п. 6.2.2 | 3 балла См. п. 6.3.2 | См. п. 3.7 и п. 5 приложения 1. |
| 6.1 | Неправильное выполнение технического приёма (за исключением нарушений, предусмотренных другими пунктами таблицы) | См. п. 6.2.2 | 3 балла См. п. 6.3.2 | См. п. 7 «Технические приёмы». |

| № п/п | Название нарушения | Системы оценки нарушений | | Разъяснения |
|----------|--|---|---------------------------|---|
| | | бесштрафовая | штрафная | |
| 6.2 | Неправильная страховка | См. п. 6.2.2 | 3 балла См. п. 6.3.2 | <ul style="list-style-type: none"> - Страховочная верёвка не работает в направлении, обратном движению (пропущена через зажим). - Страховка осуществляется через тот же карабин, через который организованы перила (см. п. 7.6.7). - Страхующий участник выполняет действия, не связанные со страховкой. |
| 6.3 | Переброс и сброс снаряжения | См. п. 6.2.4.2 | 10 баллов | См. п. 7.16.1, п.п. 1-2 таблицы 13. |
| 7.1 | Перегрузка перил, страховки | См. п. 6.2.2 | 3 балла См. п. 6.3.2 | См. п.п. 7.8.2, 7.8.3. |
| 7.2 | Более одного участника в ОЗ этапа | См. п. 6.2.3 | 3 балла См. п. 6.3.3 | См. п. 1.3.8. Возвращается участник (участники), вышедший в ОЗ следующим. |
| 7.3 | Неправильная организация перил на жумар | См. п. 6.2.4.3 | 10 баллов См. п. 6.3.2 | Натяжение перил на жумар осуществляется одновременно более чем одним участником (см. п. 7.6.6.1). |
| 8 | Падение каски с головы участника | См. п. 6.2.2 | 3 балла См. п. 6.3.2 | При надевании каски на голову в соответствии с п.п. 3.6.5, 3.6.7 без продолжения движения на этапе. |
| 9 | Потеря основного специального снаряжения | Снятие с этапа (см. п. 1.3.7) Снятие с дистанции (см. п.п. 1.2.8, 1.5.5.1) | 10 баллов | См. п. 1.5.5.1, п.п. 1-3 таблицы 12. По бесштрафовой системе оценки нарушений судья выносит предупреждение после прохождения ОЗ этапа участником (всеми участниками связки/группы) и освобождения судейского оборудования от основного специального снаряжения участника (связки, группы). По штрафной системе оценки нарушений штраф выставляется один раз за всё снаряжение. |

| № п/п | Название нарушения | Системы оценки нарушений | | Разъяснения |
|----------|---|--------------------------|---------------------------|---|
| | | бесштрафовая | штрафная | |
| 10.1 | Использование опоры на рельеф, запрещённый для движения | См. п. 6.2.3 | 10 баллов См. п. 6.3.3 | Использование для движения или восстановления равновесия опоры: – на рельеф, оборудование этапа или снаряжение других участников за пределами своей нитки этапа; – на рельеф при движении на этапах «Переправа по бревну» (по судейским перилам), «Переправа по бревну методом "горизонтальный маятник"» (в том числе касание рельефа (воды)); – на рельеф, оборудование этапа или снаряжение, указанные как запрещённые для опоры в Условиях. |
| 10.2 | Отсутствие опоры на перила | См. п. 6.2.3 | 10 баллов См. п. 6.3.2 | Невыполнение требований п.п. 7.14.1, 7.19. |
| 11 | Срыв с повисанием на ВСС | См. п. 6.2.3 | 10 баллов См. п. 6.3.3 | Потеря устойчивости участником, не подключенным самостраховкой к перилам или ТО, приведшая к нагружению судейской страховки. |
| 12.1 | Отсутствие самостраховки | См. п. 6.2.4.1 | 10 баллов См. п. 6.3.2 | – Касание рельефа в ОЗ этапа любой частью тела участника, не готового выполнить ТП согласно условиям прохождения этапа (не находящегося на самостраховке, не подключенного к перилам и т.п.). – Участник, находящийся в ОЗ этапа, не подключен самостраховкой к перилам или ТО, когда это необходимо по Условиям. – Защёлка карабина, используемого для самостраховки, или карабина, которым закреплены перила, открыта. – Не выполнено требование п. 1.3.1.1 при переходе участника с одного этапа блока на другой. – Страхующий участник не подключен самостраховкой к ТО (см. п. 7.3.4). – Перемещение в ОЗ при выполнении ТП по п.п. 7.10.12, 7.10.13, 7.12.5. |

| № п/п | Название нарушения | Системы оценки нарушений | | Разъяснения |
|----------|-----------------------|--------------------------|---------------------------|---|
| | | бесштрафовая | штрафная | |
| | | | | <ul style="list-style-type: none"> - Перильная верёвка не удерживается рукой, расположенной после ФСУ (регулирующей рукой) (п. 7.10.8). - Перильная верёвка не удерживается участником при выполнении ТП по п.п. 7.17, 7.18. |
| 12.2 | Отсутствие страховки | См. п. 6.2.4.1 | 10 баллов См. п. 6.3.2 | <ul style="list-style-type: none"> - Касание рельефа в ОЗ этапа любой частью тела участника, не готового выполнить ТП согласно условиям прохождения этапа (не находящегося на страховке). - Страховочная верёвка не подключена к страхуемому участнику (см. п.п. 7.1.1, 7.2.1, 7.3.2). - Провис страховочной верёвки ниже указанного в п. 7.3.7 уровня. - Защёлка карабина, используемого для страховки, открыта. - Страховочная верёвка не проходит через карабин на ТО этапа, через которую должна осуществляться страховка. - Страховочная верёвка проходит через карабины не на всех ТО, идущих от страхующего до страхуемого участника (см. п. 7.3.1), если иное не оговорено в условиях прохождения этапа. - Страховочная верёвка проходит через карабин на ТО, но не проходит через ФСУ, закреплённое в соответствии с приложением 1 или на ТО (см. п. 7.3.1). - Страхующий участник не находится в БЗ, если иное не оговорено условиями этапа (см. п. 7.3.1). - Страховочная верёвка не удерживается страхующим участником рукой ниже (после) ФСУ (п. 7.3.5). - Не закреплён свободный конец страховочной верёвки (п. 7.3.3). - Пропуск ППС (страховочная верёвка не подключена через карабин на ППС), если при этом: <ul style="list-style-type: none"> • ступни страхуемого участника находятся выше ППС (см. п. 7.4.1), |

| № п/п | Название нарушения | Системы оценки нарушений | | Разъяснения |
|----------|---|----------------------------------|----------------------------------|---|
| | | бесштрафовая | штрафная | |
| | | | | <ul style="list-style-type: none"> • страховочная верёвка подключена через следующий ППС, • страхуемый участник достиг ЦС этапа (см. п.п. 7.4.1, 7.5.1). – Перемещение в ОЗ при выполнении ТП по п. 7.3.6. |
| 12.3 | Отсутствие ВСС | Снятие с этапа (блока этапов) | Снятие с этапа (блока этапов) | <ul style="list-style-type: none"> – ВСС не подключена к ИСС участника (см. приложение 1), находящегося в ОЗ этапа, если обеспечение ВСС предусмотрено Условиями. – Защёлка карабина, используемого для ВСС, открыта. |
| 13 | Потеря каски | Снятие с этапа (блока этапов) | Снятие с этапа (блока этапов) | Продолжение движения на этапе с нарушением требований п.п. 3.6.5, 3.6.7. |
| 14 | Невыполнение условий прохождения этапа (блока этапов) | Снятие с этапа (блока этапов) | Снятие с этапа (блока этапов) | Этап (блок этапов) не пройден в соответствии с Условиями в пределах КВ. |
| 15 | Невыполнение требований судьи | Снятие с этапа (блока этапов) | Снятие с этапа (блока этапов) | Невыполнение требований судьи по п.п. 6.2.3, 6.2.4.1, 6.2.4.3. Невыполнение требований судьи по п. 6.3.2, относящихся к п.п. 12.1, 12.2 таблицы 11, п. 6.3.3. |
| 16 | Невыполнение условий прохождения дистанции | Снятие с дистанции | Снятие с дистанции | <ul style="list-style-type: none"> – См. Правила. – Дистанция не пройдена в соответствии с Условиями в пределах ОКВ. – Пропуск этапа (нет отметки о прохождении этапа (блока этапов), согласно Условиям). – См. п. 6.2.8 (а). – См. п.п. 6.5.1, 6.5.2. |
| 17 | Потеря спортивной карты | 10 минут | 10 минут | См. п. 5.6.5. |

6.1.3 Штрафные санкции при потере снаряжения на дистанциях, проложенных в природной среде, при бесштрафовой системе оценки нарушений указаны в таблице 12.

Таблица 12

**Штрафные санкции при потере снаряжения на дистанциях, проложенных в природной среде,
при бесштрафовой системе оценки нарушений**

Основное специальное снаряжение

| № п/п | Нарушение | Действия судьи | Санкции | | Способ исправления нарушения |
|-------|---|----------------|-------------------|----------------------|---|
| | | | Участник исправил | Участник не исправил | |
| 1 | Потеря основного специального снаряжения на дистанции (вне РЗ этапа (блока этапов)). | - | Нет | Снятие с дистанции | Нарушение исправляется с соблюдением правил обратного движения по дистанции (см. п. 1.2.5). |
| 2 | Основное специальное снаряжение находится в ОЗ или в БЗ ИС этапа (блока этапов) после прохождения ОЗ этапа участником (всеми участниками связки/группы) и освобождения судейского оборудования от основного специального снаряжения участника (связки, группы). | Предупреждение | Нет | См. п. 3 таблицы | Нарушение исправляется с соблюдением правил обратного движения по этапу (см. п. 1.3.6). |
| 3 | Не исправлено нарушение, предусмотренное п. 2 таблицы. | Предупреждение | Снятие с этапа | Снятие с дистанции | Основное специальное снаряжение необходимо забрать без соблюдения условий этапа (блока этапов), но с соблюдением требований безопасности, не мешая при этом работе других участников (связок, групп), в соответствии с указаниями судьи (см. п. 1.3.7). |

Специальное снаряжение

| № п/п | Нарушение | Действия судьи | Санкции | | Способ исправления нарушения |
|-------|---|----------------|--|--|--|
| | | | Участник исправил | Участник не исправил | |
| 4 | Специальное снаряжение находится в РЗ этапа и не подключено к судейскому оборудованию либо после прохождения ОЗ этапа участником (всеми участниками связки/группы) и освобождения судейского оборудования от основного специального снаряжения участника (связки, группы), либо после истечения КВ. | - | Нет | Нет | Специальное снаряжение разрешено забрать без соблюдения условий этапа (блока этапов), но с соблюдением требований безопасности, не мешая при этом работе других участников (связок, групп), в соответствии с указаниями судьи. |
| 5 | Специальное снаряжение подключено к судейскому оборудованию после прохождения ОЗ этапа участником (всеми участниками связки/группы) и освобождения судейского оборудования от основного специального снаряжения участника (связки, группы) до истечения КВ. | Предупреждение | Нет | Назначается временной штраф - 3 минуты (при условии исправления нарушения согласно требованиям п. 6 таблицы) | Нарушение исправляется с соблюдением правил обратного движения по этапу (см. п. 1.3.6). |
| 6 | Специальное снаряжение подключено к судейскому оборудованию после прохождения ОЗ этапа участником (всеми участниками связки/группы) и освобождения судейского оборудования от основного специального снаряжения участника (связки, группы) после истечения КВ. | Предупреждение | Назначается временной штраф - 3 минуты | Снятие с этапа | Специальное снаряжение необходимо забрать без соблюдения условий этапа (блока этапов), но с соблюдением требований безопасности, не мешая при этом работе других участников (связок, групп), в соответствии с указаниями судьи (см. п. 1.3.7). |

6.1.4 Штрафные санкции при перебросе и сбросе снаряжения указаны в таблице 13.

Таблица 13

Штрафные санкции при перебросе и сбросе снаряжения

| № п/п | Нарушение | Расположение участника, допустившего нарушение | Кем выполняются действия в случае совершения нарушения | Порядок действий в случае совершения нарушения |
|------------------------------|--|--|--|---|
| 1 | Переброс снаряжения (см. п. 7.16.1) из БЗ этапа (блока этапов) в БЗ или ОЗ этапа (блока этапов) | в БЗ ИС этапа (блока этапов) | Нарушивший участник | <ul style="list-style-type: none"> - пройти этап (первый этап блока этапов); - вернуться на ИС данного этапа в соответствии с условиями обратного движения; - пройти данный этап повторно. |
| в БЗ ЦС этапа (блока этапов) | | <ul style="list-style-type: none"> - вернуться на ИС этапа (последнего этапа блока этапов) в соответствии с условиями обратного движения; - пройти данный этап повторно. | | |
| 2 | Переброс снаряжения (см. п. 7.16.1) из ОЗ этапа (блока этапов) в ОЗ или БЗ этапа (блока этапов); сброс / допущено падение снаряжения с высоты более 3 метров | в ОЗ этапа | Нарушивший участник | <ul style="list-style-type: none"> - достигнуть ЦС данного этапа; - вернуться на ИС этапа в соответствии с условиями обратного движения; - пройти этап повторно. |
| в ОЗ блока этапов (на ТО) | | <ul style="list-style-type: none"> либо: - пройти следующий этап блока этапов; - вернуться на ИС данного этапа в соответствии с условиями обратного движения; - пройти данный этап повторно, либо: - вернуться на ИС предыдущего этапа блока этапов в соответствии с условиями обратного движения; - пройти данный этап повторно. | | |

6.2. *Бесштрафовая система оценки нарушений*

6.2.1 При использовании бесштрафовой системы оценки нарушений оценка нарушений производится в соответствии с вариантом «Бесштрафовая» таблицы 11.

6.2.2 При совершении нарушения, предусмотренного п.п. 1, 4, 5, 6.1, 6.2, 7.1, 8 таблицы 11, группе (связке, участнику) необходимо:

- исправить нарушение на месте без продолжения движения;

6.2.3 При совершении нарушения, предусмотренного п.п. 3, 7.2, 10.1, 10.2, 11 таблицы 11, либо невыполнении требований судьи по п. 6.2.2 после второго предупреждения, либо преодоления ОЗ этапа с нарушением, участнику, непосредственно преодолевавшему ОЗ этапа в момент совершения нарушения, необходимо:

- вернуться на ИС этапа в соответствии с условиями обратного движения;

- пройти этап без нарушений.

6.2.4 Штрафные санкции с достижением ЦС этапа (блока этапов)

6.2.4.1 При совершении нарушения, предусмотренного п.п. 12.1, 12.2 таблицы 11, необходимо исправить нарушение на месте без продолжения движения, после этого участнику, в момент совершения нарушения непосредственно преодолевавшему ОЗ этапа, необходимо:

- достигнуть ЦС этапа;
- вернуться на ИС этапа в соответствии с условиями обратного движения;

- пройти этап (в случае нарушения требований п.п. 1.3.1.1, 1.3.1.3 пройти любой из двух этапов, входящий в перестёжку) без нарушений.

До окончания повтора другие участники не могут входить в ОЗ этапа, на котором было совершено нарушение, задействовать КОД и ПОД этого этапа.

6.2.4.2 При совершении нарушения, предусмотренного п. 6.3 таблицы 11, участнику, допустившему нарушение, необходимо выполнить действия согласно таблице 13. В противном случае группе (связке, участнику) назначается штрафное время 3 минуты.

До окончания повтора другие участники не могут входить в ОЗ этапа, на котором было совершено нарушение, задействовать КОД и ПОД этого этапа.

6.2.4.3 При совершении нарушения, предусмотренного п. 7.3 таблицы 11, необходимо исправить нарушение (снять перила с жумара), организовать перила в соответствии с данной частью Правил.

После этого одному из участников, находящемуся на ИС этапа необходимо:

- достигнуть ЦС этапа;
- вернуться на ИС этапа в соответствии с условиями обратного движения;
- пройти этап по перилам без нарушений.

При отсутствии участников на ИС этапа, одному из участников, находящемуся на ЦС этапа, необходимо:

- вернуться на ИС этапа в соответствии с условиями обратного движения;
- пройти этап по перилам без нарушений.

До окончания повтора другие участники не могут входить в ОЗ этапа, на котором было совершено нарушение, задействовать КОД и ПОД этого этапа.

6.2.5 В случаях, предусмотренных п.п. 12.3, 13, 14, 15 таблицы 11, либо при невыполнении требований судьи по п.п. 6.2.3, 6.2.4.1, 6.2.4.3, группа (связка, участник) получает снятие с этапа (блока этапов) в соответствии с п. 1.3.7.

6.2.6 Если участник (связка, группа) не привёл судейское оборудование в требуемое Условиями состояние (п. 1.3.1), допускается замена снятия с этапа назначением штрафного времени – 3 минуты аналогично п.п. 4-5 таблицы 12, если это прямо указано в Условиях.

6.2.7 Результат участника (связки, группы) на дистанции определяется временем её прохождения (п. 1.4.4) и прибавлением штрафного времени.

6.2.8 За снятие с этапов (блоков этапов) применяется после финиша одна из следующих санкций:

- а) снятие с дистанции;
- б) назначается штрафное время, равное ОКВ дистанции, за каждое снятие с этапа (блока этапов), при этом снятие с блока этапов считается как одно снятие с этапа.

6.2.9 На всероссийских соревнованиях, чемпионате и первенстве федерального округа, двух или более федеральных округов применяются условия п. 6.2.8 (а).

На других соревнованиях возможно применение п. 6.2.8 (а) или п. 6.2.8 (б). Выбор санкции должен быть указан в Условиях.

6.2.10 При проведении соревнований в дисциплине «дистанция – пешеходная» в закрытых помещениях судья оповещает участника о нарушениях после финиша (кроме нарушений, предусмотренных п.п. 12.3,

13 таблицы 11). При наличии после финиша участника неисправленного (см. п.п. 6.2.2, 6.2.3, 6.2.4.1, 6.2.4.2, 6.2.4.3) нарушения, участник снимается с дистанции.

При проведении соревнований всероссийского, межрегионального и регионального уровней применение данного пункта обязательно.

При проведении соревнований муниципального уровня, в случае применения данного пункта, он должен быть оговорен в Условиях.

6.3. Штрафная система оценки нарушений

6.3.1 При использовании штрафной системы оценка нарушений производится в соответствии с вариантом «Штрафная» таблицы 11. За каждое совершённое нарушение группа (связка, участник) получает штрафные баллы в соответствии с таблицей 11.

6.3.2 При совершении нарушения, предусмотренного п.п. 1, 4, 5, 6.1, 6.2, 7.1, 7.3, 8, 10.2, 12.1, 12.2 таблицы 11, группе (связке, участнику) необходимо:

- исправить нарушение на месте без продолжения движения (в случае нарушения требований п. 1.3.1 участнику, неверно осуществившему перестёжку, достаточно подключить ус самостраховки к ГО; в случае нарушения, предусмотренного п. 7.3 таблицы 11, достаточно снять перила с жумара).

6.3.3 При совершении нарушения, предусмотренного п.п. 3, 7.2, 10.1, 11 таблицы 11, либо при невыполнении требований судьи по п. 6.3.2 (за исключением требований, относящихся к п.п. 12.1, 12.2 таблицы 11), участнику, непосредственно преодолевавшему ОЗ этапа в момент совершения нарушения, необходимо:

- вернуться на ИС этапа в соответствии с условиями обратного движения;

- пройти этап без нарушений.

6.3.4 В случаях, предусмотренных п.п. 12.3, 13, 14, 15 таблицы 11, либо при невыполнении требований судьи по п. 6.3.2, относящихся к п.п. 12.1, 12.2 таблицы 11, п. 6.3.3, группа (связка, участник) получает снятие с этапа (блока этапов) в соответствии с п. 1.3.7.

6.3.5 Результат группы (связки, участника) на дистанции определяется суммой времени прохождения дистанции и временного эквивалента штрафных баллов.

6.3.6 Временной эквивалент одного штрафного балла устанавливается: 15 секунд для короткой дистанции, 30 секунд для длинной дистанции.

6.3.7 См. п. 6.2.8.

6.3.8 См. п. 6.2.9.

6.4. Применение систем оценки нарушений на соревнованиях различного уровня

6.4.1 На всероссийских соревнованиях, чемпионате и первенстве федерального округа, двух или более федеральных округов применяется бесштрафовая система оценки нарушений.

6.4.2 На других соревнованиях возможно применение бесштрафовой или штрафной системы оценки нарушений.

6.5. Дополнительные штрафные санкции на дистанции с участками ориентирования

6.5.1 За нарушение последовательности взятия КП в случае не исправления данного нарушения в соответствии с требованием п. 1.2.2.5 участник (связка, группа) получает снятие с дистанции.

6.5.2 За пропуск (не взятие) КП (п. 5.8.17) участник (связка, группа) получает снятие с дистанции.

6.5.3 Допускается замена снятия с дистанции в связи с п. 6.5.2 участников (связок, групп), количество пропущенных (не взятых) КП у которых не более двух, назначением штрафного времени – 20 минут за каждый пропущенный (не взятый) КП. Применение данного пункта должно быть оговорено Условиями.

7. ТЕХНИЧЕСКИЕ ПРИЁМЫ

7.1. Переправа первого участника вброд

Переправа первого участника вброд осуществляется только при проведении соревнований в дисциплине «дистанция – пешеходная – группа».

7.1.1 Переправа осуществляется с обеспечением страховки основной верёвкой, расположенной выше по течению. К участнику дополнительно должна быть подключена верёвка сопровождения, выдача которой осуществляется ниже по течению. Страховочная верёвка и верёвка сопровождения подключаются к двум отдельным петлям (из основной верёвки) длиной 50-70 см, подключённым в свою очередь в соответствии с рисунком 3 приложения 1 (допускается использовать либо петли, завязанные в соответствии с рисунком 3 приложения 1, либо опорные петли (см. п. 3.8)). Страховочная верёвка должна удерживаться в руках не менее чем двумя участниками. Верёвка сопровождения должна удерживаться в руках не менее чем одним участником.

7.1.2 Верёвки не должны проходить через карабины на ТО. Свободные концы верёвок не закреплены, оканчиваются одним из узлов:

проводник-восьмёрка, двойной булинь, двойной проводник, австрийский проводник.

7.1.3 Расстояние между участниками, обеспечивающими страховку и сопровождение, должно быть не менее половины ширины водного препятствия, если иное не оговорено в Условиях.

7.2. *Переправа первого участника через водное препятствие по бревну*

Переправа первого участника через водное препятствие по бревну осуществляется только при проведении соревнований в дисциплине дистанция – пешеходная – группа.

7.2.1 Переправа осуществляется с обеспечением страховки основной верёвкой, выдаваемой на уровне бревна. К участнику дополнительно должна быть подключена верёвка сопровождения, выдача которой осуществляется ниже по течению реки. Страховочная верёвка и верёвка сопровождения подключаются к двум отдельным петлям (из основной верёвки) длиной 50-70 см, подключённым в свою очередь в соответствии с рисунком 3 приложения 1 (допускается использовать либо петли, завязанные в соответствии с рисунком 3 приложения 1, либо опорные петли (см. п. 3.8)). Страховочная верёвка должна удерживаться в руках не менее чем двумя участниками. Верёвка сопровождения должна удерживаться в руках не менее чем одним участником.

7.2.2 Верёвки выдаются согласно п.п. 7.1.2–7.1.3.

7.2.3 Для дополнительной опоры участник может использовать только верёвку сопровождения. Свободный конец верёвки сопровождения жёстко удерживается на берегу, его подключение карабином (узлами) к участникам либо к ТО запрещается. Участник переправляется по бревну, постепенно выдавая верёвку и контролируя её натяжение; либо участник, осуществляющий сопровождение, выдает верёвку при движении сопровождаемого участника по бревну.

7.2.4 Способ движения по бревну (на ногах, сидя на бревне и т. д.) может указываться в Условиях.

7.3. *Верхняя командная страховка*

7.3.1 Организация страховки участника должна осуществляться одним из следующих способов:

а) через ФСУ, закреплённое на страхующем участнике в соответствии с п. 3 таблиц 1 и 2 приложения 1, и карабин на ТО;

б) через ФСУ, закреплённое на ТО, на которой стоит на самостраховке страхующий участник;

в) через ФСУ, закреплённое на ТО, на которой не стоит на самостраховке страхующий участник (только в случае, если угол наклона перил или крутизна склона этапа менее 25°).

При организации ВКС на блоках этапов страховочная верёвка должна проходить последовательно через карабины на всех ТО, идущих от страхующего до страхуемого участника, если иное не оговорено в Условиях.

Страховка на этапах организуется из БЗ, если иное не оговорено в Условиях (в соответствии с п. 4.4.1).

7.3.2 Конец страховочной верёвки подключается к ИСС страхуемого участника в соответствии с п. 4.4 таблиц 1 и 2 приложения 1.

7.3.3 Свободный конец страховочной верёвки должен быть закреплён на ТО, в которой стоит на самостраховке страхующий участник, или на страхующем участнике в соответствии с п. 4.4 приложения 1.

7.3.4 Страхующий участник должен находиться на самостраховке, кроме случаев:

а) организации ВКС с ИС этапов «Подъём по склону» и «Подъём по перилам» из БЗ, не оборудованной ТО;

б) организации ВКС с ЦС этапов «Спуск по склону» и «Спуск по перилам» из БЗ, не оборудованной ТО;

в) организации ВКС с ИС (ЦС) этапа «Переправа методом «вертикальный маятник», не оборудованной ТО.

7.3.5 Страховочная верёвка должна удерживаться рукой ниже (после) ФСУ страхующим участником.

7.3.6 При необходимости отпустить руки от страховочной верёвки или выстегнуть ФСУ, страхующий участник должен выполнить одно из действий:

– завязать на страховочной верёвке узел и встегнуть в ИСС соответствии с п. 4.4 приложения 1 либо в ТО;

– встегнуть в страховочную верёвку жумар, закреплённый на усе самостраховки либо на ТО.

В любом случае запрещено передвижение страхуемого участника в ОЗ.

7.3.7 Провис страховочной верёвки не должен быть:

– ниже ступней страхующего (страховочная верёвка не должна касаться поверхности рельефа) и страхуемого участника – на этапах с углом наклона перил или крутизной склона $<40^\circ$;

– ниже ступней страхующего участника и коленей страхуемого участника – на этапах с углом наклона перил или крутизной склона $\geq 40^\circ$ и

при нахождении страхуемого участника на ТО в соответствии с п.п. 1.3.1.3, 1.3.1.4.

7.3.7.1 При подъёме или спуске по перилам наклонной навесной переправы с ВКС с углом наклона перил $\geq 40^\circ$ провис страховочной верёвки оценивается:

- для подъёма по наклонной навесной переправе – с момента пересечения страхуемым участником КЛ ОЗ этапа или КЛ начала ЗЗК при наличии таковой;

- для спуска по наклонной навесной переправе – до момента пересечения страхуемым участником КЛ ОЗ этапа или КЛ окончания ЗЗК при наличии таковой.

7.3.7.2 При прохождении навесной переправы с углом наклона $< 20^\circ$ вверх или вниз, если в соответствии с п. 4.4.4 участник должен быть обеспечен ВКС, а также при подъёме или спуске по перилам наклонной навесной переправы с ВКС с углом наклона перил $< 40^\circ$, провис страховочной верёвки оценивается:

- для подъёма по наклонной навесной переправе или для прохождения навесной переправы вверх – с момента достижения страхуемым участником середины данной навесной переправы (наклонной навесной переправы);

- для спуска по наклонной навесной переправе или для прохождения навесной переправы вниз – до момента достижения страхуемым участником середины данной навесной переправы (наклонной навесной переправы).

7.3.7.3 При прохождении подъёма или спуска по склону с ВКС, подъёма или спуска по перилам с ВКС провис страховочной верёвки оценивается во время нахождения участника в ОЗ этапа (блока этапов), в т.ч. при нахождении на ТО в соответствии с п.п. 1.3.1.3, 1.3.1.4.

7.3.8 См. п. 7.6.7.

7.3.9 При выполнении ТП участники должны исключить перетирание верёвок.

7.4. *Подъём первого участника с нижней командной страховкой*

7.4.1 Участник поднимается по склону с нижней командной страховкой свободным лазаньем, простёгивая страховочную верёвку в карабины, отвечающие требованиям п.п. 3.3.1 – 3.3.2, закреплённые на ППС.

7.4.2 При организации нижней командной страховки из БЗ этапа страховка осуществляется с момента подключения страховочной верёвки через карабин на первом ППС.

7.4.3 См. п.п. 7.3.1–7.3.9.

7.5. Траверс склона первым участником

7.5.1 Участник движется по склону со страховкой свободным лазаньем, простёгивая страховочную верёвку в карабины, отвечающие требованиям п.п. 3.3.1–3.3.2, закреплённые на ППС.

7.5.2 См. п.п. 7.3.1–7.3.9.

7.6. Организация, восстановление и снятие перил

Организация перил

7.6.1 Перилами является основная верёвка, используемая группой (связкой, участником) для преодоления препятствия, закреплённая:

а) на этапах «Спуск по склону» и «Спуск по перилам» – на ТО ИС этапа;

б) на этапах «Подъём по склону» и «Подъём по перилам» – на ТО ЦС этапа;

в) на этапе «Переправа методом «вертикальный маятник» – на ТО, указанной для этого в Условиях;

г) на этапе «Переправа методом «горизонтальный маятник»» - на ТО ИС или ЦС этапа;

д) на этапе «Переправа по параллельным перилам»: верхние перила – на верхних ТО ИС и ЦС этапа, нижние перила – на нижних ТО ИС и ЦС этапа;

е) на этапе «Подъём по склону с организацией перил» (индивидуальное прохождение) – в соответствии с п. 7.21.

ж) на остальных этапах – на ТО ИС и ЦС этапа.

7.6.2 Перила могут использоваться для подключения самостраховки и/или для опоры (см. п. 1.6.7).

7.6.3 Закрепление перил к ТО осуществляется методом «карабинная удавка» в соответствии с п. 3.7.4 и п. 6 приложения 1 или узлами, указанными в п. 3.7 и п. 5 приложения 1.

7.6.4 При организации перил траверса перила должны проходить через карабины на ППС в ОЗ без закрепления на них узлами (кроме ТО ИС и ЦС).

7.6.5 На этапах «Спуск по склону» и «Спуск по перилам» допускается закрепление перил кольцом на ТО.

В этом случае концы перильной верёвки должны быть связаны узлом из п. 3.7 либо соединены при помощи карабина, при этом устройства для обеспечения самостраховки (ФСУ) включаются в обе ветви перил так, чтобы:

а) либо соединение концов верёвки должно оставаться на свободном конце перил ниже ФСУ;

б) либо на свободном конце перил ниже ФСУ должен быть завязан один из узлов: проводник-восьмёрка, двойной булинь, двойной проводник, австрийский проводник.

В случае, если перила организованы из двух отдельных веревок, то:

- концы веревок выше ФСУ должны быть связаны узлом из п. 3.7 либо соединены при помощи карабина;

- концы веревок ниже ФСУ должны быть связаны узлом из п. 3.7, либо соединены при помощи карабина, либо на концах обеих веревок должен быть завязан общий узел проводник-восьмёрка.

7.6.6 Закрепление перил на жумар.

7.6.6.1. Допускается закрепление перил на жумар через карабин на ТО (см. п. 7 приложения 1), при этом:

- натяжение перил осуществляется одновременно не более чем одним участником;

- жумар крепится на перилах согласно рисунку 23 приложения 1 (при натяжении двойных перил карабин жумара может быть общим для обоих жумаров);

- перила должны быть дополнительно закреплены методом «карабинная удавка» (см. п. 3.7.4) либо подключены к ТО карабином. Узел должен быть завязан вплотную к жумару, длина верёвки от жумара до карабина, которым закреплены перила, должна быть не более 30 см.

7.6.6.2. Перила, натянутые полиспастом, закреплять на зажимах не разрешается.

7.6.7 В случае, если организация перил и ВКС (сопровождения) производится через судейские карабины либо организованные на них ТО, организация перил и ВКС (сопровождения) должна производиться через разные судейские карабины или через ТО, организованные участниками, расположенные на разных судейских карабинах.

7.6.8 Допускается использование полиспаста в соответствии с п.п. 3.3.9-3.3.13. Перила из одинарной верёвки, натянутые полиспастом, страховочными не являются.

7.6.9 При организации перил на этапах «Спуск по склону», «Спуск по перилам», «Подъём по склону», «Подъём по перилам», «Переправа методом «вертикальный маятник»», а также при организации перил для самостраховки по п. 7.9.4, на свободном (не закреплённом на ТО и не подключенным к участнику в горизонтальный участок блокировки ИСС между точками 1 или в карабин уса самостраховки (см. таблицу 1 и таблицу 2 приложения 1)) конце перил должен быть завязан один из узлов: проводник-восьмёрка, двойной булинь, двойной проводник, австрийский проводник,

кроме случая, указанного в п. 7.6.5 (а). Если спуск заканчивается (подъём начинается) в ОЗ этапа, то нижний конец перил должен быть закреплён на ТО (для подъёма – до начала движения по перилам всех участников, кроме последнего; для спуска – до начала движения второго и последующих участников).

7.6.10 При проведении соревнований в закрытых помещениях узел на свободном конце перил не обязателен в том случае, если длина перил превышает длину этапа, указанную в Условиях, не менее чем на 2 метра.

7.6.11 При движении по перилам навесной переправы, наклонной навесной переправы, бревна или параллельным перилам, организованным или восстановленным (п. 7.6.12) группой (связкой, участником), преодоление ОЗ этапа осуществляется без касания рельефа (воды) в ЗЗК (п. 1.3.8).

Восстановление перил

7.6.12 Восстановление перил – ТП, применяемый при организации перил в случае, если верёвка для организации перил предоставляется судейской коллегией. Конец перильной верёвки, как правило, закреплён на ЦС этапа. Свободный (незакреплённый) конец верёвки находится на ИС этапа. Группа (участник, связка) организует перила с ИС этапа, закрепляя их узлом «штык» (см. рисунок 11 п. 5 приложения 1), если иное не оговорено в Условиях. Исходное положение свободного (незакреплённого) конца верёвки может быть оговорено в Условиях.

Снятие перил

7.6.13 Снятие перил осуществляется либо по п. 7.6.15, либо по п. 7.6.16, либо по п. 7.6.17. Соответствующий пункт должен быть оговорён в Условиях.

7.6.14 Окончанием снятия перил считается освобождение ТО от данных перил.

7.6.15 Снятие перил может осуществляться:

- с ЦС этапа;
- с ЦС этапа, входящего в блок этапов, определённого в Условиях;
- с ЦС блока этапов, если это оговорено в Условиях;
- при движении по одному из следующих этапов блока этапов, если это оговорено в Условиях.

В случае если перила закреплены на ИС этапа, снятие перил осуществляется основной верёвкой (п. 3.2.1). В случае если перила закреплены в разъёмном судейском карабине, карабин должен оставаться закрытым на протяжении всего снятия перил.

Во время снятия перил на этапах «Спуск по перилам», «Спуск по склону», а также перил навесных переправ, в т.ч. наклонных, переправ по

параллельным перилам, бревну и переправы методом «горизонтальный маятник», перильная верёвка обязана пройти через судейскую ТО (указанную в Условиях). Карабины, с помощью которых закреплены перила на ИС этапа, должны оставаться закрытыми до достижения этими карабинами ЦС этапа.

7.6.16 Снятие перил осуществляется с ИС этапа последним участником группы/связки. При этом к последнему участнику при преодолении этапа относятся те же требования по обеспечению страховкой, самостраховкой, сопровождением и способу движения, что и при прохождении первого.

7.6.17 Снятие перил осуществляется с ТО этапа (блока этапов) участником:

- находящимся на этом ТО в ОЗ на самостраховке;
- находящимся в БЗ, оборудованной данным ТО.

7.6.18 См. 7.3.9.

7.7. Сопровождение (кроме п.п. 7.1, 7.2)

7.7.1 Верёвка сопровождения подключается к сопровождаемому участнику в горизонтальный участок блокировки ИСС между точками 1 (см. таблицу 1 и таблицу 2 приложения 1) или в карабин уса самостраховки (см. п. 2.4 таблиц 1 и 2 приложения 1).

7.7.2 При организации сопровождения на блоках этапов верёвка сопровождения должна проходить последовательно через карабины на всех ТО, идущих от сопровождающего до сопровождаемого участника в соответствующем порядке, если иное не оговорено в Условиях. Сопровождение на этапах организуется из БЗ, если иное не оговорено в Условиях (см. п. 4.4.1).

7.7.3 Свободный конец верёвки сопровождения должен быть подключен к сопровождаемому участнику в горизонтальный участок блокировки ИСС между точками 1 (см. таблицу 1 и таблицу 2 приложения 1) или в карабин уса самостраховки (см. п. 2.4 таблиц 1 и 2 приложения 1), стоящему на самостраховке, либо подключен к ТО, находящейся в той же БЗ, что и сопровождающий участник. При организации сопровождения на блоках этапов из РЗ, не оборудованной ТО в БЗ, свободный конец сопровождающей верёвки должен быть закреплён только в горизонтальный участок блокировки ИСС между точками 1 (см. таблицу 1 и таблицу 2 приложения 1) или в карабин уса самостраховки (см. п. 2.4 таблиц 1 и 2 приложения 1).

7.7.4 Одновременно с сопровождением участник не должен осуществлять страховку.

7.7.5 Расположение верёвки сопровождения относительно перил, бревна не регламентируется.

7.7.6 См. п.п. 7.6.7, 7.3.9.

7.7.7 Сопровождение должно быть организовано таким образом, чтобы была обеспечена возможность вытянуть сопровождаемого участника на ту сторону этапа, с которой осуществляется сопровождение, или на ТО, через которое последовательно проходит сопровождение.

7.8. *Переправа по перилам вброд, по бревну, по параллельным перилам*

7.8.1 При движении участник должен быть подключен усом самостраховки к перилам, организованным по п. 7.6.

7.8.2 К перилам может быть подключено не более одного участника.

7.8.3 Во время нахождения участника на перилах в ОЗ запрещается подключение к перилам, оттягивание перил в любую сторону, а также выполнение любых действий, направленных на удержание или поднятие перил любыми частями тела другими участниками, в том числе верёвкой для снятия перил.

7.8.4 При переправе вброд участник должен двигаться с самостраховкой на перилах ниже по течению относительно перил.

7.8.5 При переправе участника по параллельным перилам:

а) ус самостраховки подключается к верхним перилам;

б) движение осуществляется стоя ногами на нижних перилах.

7.8.6 Провис перил этапа «Переправа по бревну», организованных участниками, не должен быть ниже пояса участника после организации перил до начала движения, а также при движении по ним участника в ОЗ.

7.8.7 При проведении соревнований в дисциплине «дистанция – пешеходная – связка» и «дистанция – пешеходная – группа» участник обеспечивается сопровождением согласно п. 7.7, если иное не оговорено в Условиях.

7.9. *Движение по навесной переправе. Подъём (спуск) по наклонной навесной переправе*

7.9.1 Переправа производится по двойным перилам (см. 3.2.2), организованным по п. 7.6.

7.9.2 Самостраховка обеспечивается карабином в соответствии с п. 4.6 таблиц 1 и 2 приложения 1. Допускается движение с использованием блоков при условии соблюдения п.п. 3.3.14–3.3.16.

7.9.3 См. п.п. 7.8.2, 7.8.3, 7.8.7.

7.9.4 При движении участника по навесной переправе (в т.ч. наклонной навесной переправе) в зависимости от угла наклона этапа могут

применяться следующие требования:

а) при движении вверх по навесной переправе или подъёме по наклонной навесной переправе участник должен быть обеспечен самостраховкой в соответствии с п. 7.10.2, при этом подключение устройства для самостраховки (жумара) осуществляется к перилам навесной или наклонной навесной переправы;

б) при движении вниз по навесной переправе или спуске по наклонной навесной переправе участник должен быть обеспечен самостраховкой в соответствии с п.п. 7.10.3, 7.10.8, при этом устройство для самостраховки (ФСУ) подключается к отдельным перилам:

- либо организованным участником;
- либо судьейским, если это указано в Условиях.

в) участник вместо сопровождения должен быть обеспечен ВКС в соответствии с п. 7.3.

7.9.4.1 Движение по навесным переправам с углом наклона $\alpha < 20^\circ$

При движении участника по навесной переправе (угол наклона этапа $< 20^\circ$) выполнение требований п.п. 7.9.4(а), 7.9.4(б), 7.9.4(в) необходимо в случае, если это указано в Условиях (п. 4.4.4).

7.9.4.2 Спуск, подъём по навесным переправам с углом наклона $20^\circ \leq \alpha < 30^\circ$

При спуске или подъёме участника по наклонной навесной переправе (угол наклона этапа $20^\circ \leq \alpha < 30^\circ$) к участнику применяется требование по обеспечению ВКС в соответствии с п. 7.9.4(в), а в случае, если это невозможно (движение первого участника, индивидуальное прохождение), к участнику применяются требования по обеспечению самостраховкой в соответствии с п.п. 7.9.4(а), 7.9.4(б). В случае, если ВСС предусматривается условиями этапа, то выполнение требований по обеспечению самостраховкой по п.п. 7.9.4 (а), 7.9.4 (б) необходимо, если это указано в Условиях.

7.9.4.3 Спуск, подъём по наклонным навесным переправам с углом наклона $\alpha \geq 30^\circ$

При спуске или подъёме участника по наклонной навесной переправе (угол наклона этапа $\geq 30^\circ$) к участнику применяются следующие требования:

- обеспечение самостраховкой по п.п. 7.9.4(а), 7.9.4(б) вне зависимости от наличия ВКС (ВСС),
- обеспечение ВКС по п. 7.9.4(в) кроме случаев, при которых обеспечение участника ВКС невозможно (движение первого участника, индивидуальное прохождение).

7.9.4.4 Подъём по наклонной навесной переправе с углом наклона $\alpha \geq 20^\circ$ на соревнованиях в природной среде

При подъёме участника по наклонной навесной переправе (угол наклона этапа $\geq 20^\circ$) допускается обеспечение его сопровождением в соответствии с п. 7.7 (вместо ВКС), если это оговорено в Условиях, при этом участник должен быть обеспечен самостраховкой по п. 7.9.4(а).

7.9.5 При прохождении этапа по п. 7.9.4 (б) при необходимости отпустить перила и/или выстегнуть устройство, применяемое для спуска (ФСУ), участник должен выполнить одно из следующих действий:

- завязать на перилах узел (проводник-восьмёрка, двойной проводник или австрийский проводник) и встегнуть в горизонтальный участок блокировки ИСС между точками 1 (см. таблицу 1 и таблицу 2 приложения 1);
- завязать на перилах узел (проводник-восьмёрка, двойной проводник или австрийский проводник) и встегнуть в него ус самостраховки;
- встать на самостраховку по п. 7.10.2.

Перемещение в ОЗ при выполнении указанных действий до восстановления самостраховки по п.п. 7.10.3, 7.10.8 запрещено (кроме обратного движения (см. п. 1.3.6)).

7.9.6 При спуске по наклонной навесной переправе движение производится вперёд ногами.

7.10. *Подъём (спуск) с самостраховкой по перилам (по склону)*

7.10.1 Участник движется с самостраховкой по перилам, организованным по п. 7.6.

7.10.2 Для организации самостраховки на подъёме применяется устройство (жумар), отвечающее требованиям п. 3.3.3, подключенное к ус самостраховки.

7.10.3 Для организации самостраховки на спуске применяется устройство (ФСУ), отвечающее требованиям п. 3.3.4.

7.10.4 Для организации самостраховки на дистанциях 1-2 классов, если угол наклона подъёма (спуска) $\leq 30^\circ$, допускается использовать схватывающий узел (рисунок 15 п. 5 приложения 1), выполненный из репшура диаметром 6 мм (в рабочем сечении 2 ветви) (п. 4.4.6).

7.10.5 При движении с самостраховкой, организованной согласно п. 7.10.4, участник должен перемещать схватывающий узел таким образом, чтобы исключить его захват (зажатие в кулаке).

7.10.6 Провис перил не должен быть ниже уровня ступней участника.

7.10.7 См. п. 7.8.2.

7.10.8 При использовании для самостраховки ФСУ при нахождении в ОЗ перильная верёвка должна удерживаться рукой, расположенной после ФСУ (регулирующей рукой).

7.10.9 При проведении соревнований в природной среде на этапе «Спуск по перилам», если к перилам, организованным участником (связкой, группой), подключена верёвка для снятия данных перил, последняя должна проходить через ФСУ вместе с перилами.

7.10.10 Допускается введение требования п. 7.10.9 на этапе «Спуск по склону». Применение данного пункта на этапе «Спуск по склону» должно быть указано в Условиях.

7.10.11 При проведении соревнований в закрытых помещениях на этапе «Спуск по перилам», если к перилам, организованным участником, подключена верёвка для снятия данных перил, последняя должна проходить через ФСУ вместе с перилами, при этом длина верёвки для снятия перил должна превышать указанную в Условиях длину этапа не менее чем на 2 метра.

7.10.12 При прохождении этапа при необходимости выстегнуть устройство, применяемое для подъёма (жумар), участник должен выполнить одно из следующих действий:

- завязать на перилах узел (проводник-восьмёрка, двойной булинь, двойной проводник, австрийский проводник) и встегнуть в горизонтальный участок блокировки ИСС между точками 1 (см. таблицу 1 и таблицу 2 приложения 1);

- завязать на перилах узел (проводник-восьмёрка, двойной булинь, двойной проводник, австрийский проводник) и встегнуть в него ус самостраховки;

- встать на самостраховку по п.п. 7.10.3, 7.10.8.

Перемещение в ОЗ при выполнении указанных действий до восстановления самостраховки по п. 7.10.2 запрещено (кроме обратного движения (см. п. 1.3.6)).

7.10.13 При прохождении этапа при необходимости отпустить перила и/или выстегнуть устройство, применяемое для спуска (ФСУ), участник должен выполнить одно из следующих действий:

- завязать на перилах узел (проводник-восьмёрка, двойной проводник или австрийский проводник) и встегнуть в горизонтальный участок блокировки ИСС между точками 1 (см. таблицу 1 и таблицу 2 приложения 1);

- завязать на перилах узел (проводник-восьмёрка, двойной проводник или австрийский проводник) и встегнуть в него ус самостраховки;

- встать на самостраховку по п. 7.10.2.

Перемещение в ОЗ при выполнении указанных действий до восстановления самостраховки по п.п. 7.10.3, 7.10.8 запрещено (кроме обратного движения (см. п. 1.3.6)).

7.11. Подъём по перилам (по склону, по стенду с зацепами) с верхней командной страховкой

7.11.1 Подъём участника может осуществляться:

а) свободным лазанием,

б) с самостраховкой жумаром согласно п. 7.10 по перилам в соответствии с Условиями.

7.11.2 Участник должен быть обеспечен ВКС согласно п. 7.3. При подъёме по п. 7.11.1 (а) в случае невозможности обеспечения участника ВКС (движение первого участника, индивидуальное прохождение) участник должен быть обеспечен ВСС.

7.11.3 См. п. 7.8.2.

7.12. Спуск по перилам (по склону) с верхней командной страховкой

7.12.1 Движение участника осуществляется с самостраховкой по перилам. Для организации самостраховки используется ФСУ (п. 7.10.3).

7.12.2 Участник обеспечивается ВКС согласно п. 7.3.

7.12.3 См. п. 7.8.2.

7.12.4 См. п.п. 7.10.8, 7.10.9, 7.10.10, 7.10.11.

7.12.5 При прохождении этапа при необходимости отпустить перила и/или выстегнуть ФСУ, участник должен выполнить одно из следующих действий:

- завязать на перилах узел (проводник-восьмёрка, двойной проводник или австрийский проводник) и встегнуть в горизонтальный участок блокировки ИСС между точками 1 (см. таблицу 1 и таблицу 2 приложения 1);

- завязать на перилах узел (проводник-восьмёрка, двойной проводник или австрийский проводник) и встегнуть в него ус самостраховки;

- встать на самостраховку по п. 7.10.2.

Перемещение в ОЗ при выполнении указанных действий до восстановления самостраховки по п.п. 7.10.3, 7.10.8 запрещено (кроме обратного движения (см. п. 1.3.6)).

7.13. Траверс склона по перилам

7.13.1 При движении участник должен быть подключен к перилам усом самостраховки или карабином, подключенным в горизонтальный участок блокировки ИСС между точками 1 (см. таблицу 1 и таблицу 2 приложения 1);

7.13.2 Участник должен находиться ниже по склону относительно перил.

7.13.3 См. п. 7.8.2.

7.14. Переправа по бревну методом «горизонтальный маятник»

7.14.1 Участник выполняет ТП с опорой на перила, удерживая перила не менее чем одной рукой на протяжении всей ОЗ. Участник переправляется по бревну, постепенно выдавая (или выбирая) верёвку и контролируя её натяжение.

7.14.2 Провис участка перил между ТО и удерживающей рукой не должен быть ниже ступней участника или бревна.

7.14.3 Свободный конец перил должен быть подключен в горизонтальный участок блокировки ИСС между точками 1 (см. таблицу 1 и таблицу 2 приложения 1).

7.14.4 См. п. 7.8.2.

7.14.5 См. п. 7.2.4.

7.15. Переправа методом «вертикальный маятник»

7.15.1 Для переправы используются перила, организованные по п. 7.6.

7.15.2 Переправа осуществляется одним из следующих способов:

а) в случае если участник не регулирует своего положения на перилах, участник движется с самостраховкой либо жумаром (п. 3.3.3) на перилах, либо узлом (п. 3.7), подключенным к уссу самостраховки или в горизонтальный участок блокировки ИСС участника между точками 1 (см. таблицу 1 и таблицу 2 приложения 1);

б) в случае если участник регулирует своё положение на перилах, участник движется с самостраховкой ФСУ (п. 3.3.4), при этом участник дополнительно должен быть обеспечен ВКС согласно п. 7.3. Дополнительно участник может использовать устройства, отвечающие требованиям п.п. 3.3.1–3.3.3 (карабины, жумар).

Место подключения участника к перилам должно располагаться не ниже пояса.

7.15.3 См. п. 7.8.2.

7.15.4 При проведении соревнований в дисциплине «дистанция – пешеходная – связка» и «дистанция – пешеходная – группа» участник обеспечивается сопровождением согласно п. 7.7, если иное не оговорено в Условиях. Сопровождение не должно проходить через ТО, через которую организованы перила.

7.15.5 Участник должен преодолеть ЗЗК (ОЗ) прыжком без касания рельефа и/или поверхности воды.

7.16. Транспортировка снаряжения

7.16.1 Запрещается:

- перебрасывать из БЗ этапа (блока этапов) в БЗ или ОЗ этапа (блока этапов),
- перебрасывать из ОЗ этапа (блока этапов) в ОЗ или БЗ этапа (блока этапов),
- сбрасывать или допускать падение с высоты более 3 метров, следующее снаряжение:
 - специальное снаряжение,
 - основное специальное снаряжение, не находящееся никакой своей частью в БЗ этапа (блока этапов) и не подключенное к ТО, к участнику (ИСС, блокировке ИСС, снаряжению на ИСС) или к снаряжению, подключенному к ТО.

7.16.2 Запрещается волочение верёвок на дистанции, кроме как в РЗ этапов и блоков этапов, если иное не оговорено в Условиях.

7.16.3 Дополнительные требования к транспортировке снаряжения могут быть оговорены в Условиях.

7.17. Спуск спортивным способом

7.17.1 Спуск участника происходит по перилам согласно приложению 3.

7.17.2 Участник движется вполоборота таким образом, чтобы плечи были параллельны верёвке.

7.17.3 Перильная верёвка должна проходить за спиной и, для увеличения трения, обёрнута вокруг руки, которая находится выше по склону. Рукой, находящейся ниже по склону, участник расправляет верёвку перед собой.

7.17.4 Приём выполняется в перчатках/рукавицах и в плотной одежде.

7.17.5 См. п. 7.8.2.

7.18. Подъём спортивным способом

7.18.1 Движение участника осуществляется с опорой на перила согласно приложению 3.

7.18.2 Участник движется вверх по склону, поочередно захватывая верёвку правой и левой рукой, обкручивая её вокруг кисти и предплечья.

7.18.3 Приём выполняется в перчатках/рукавицах и в плотной одежде.

7.18.4 См. п. 7.8.2.

7.19. Переправа с опорой на перила по бревну, по параллельным перилам

7.19.1 Для движения и сохранения равновесия участник использует опору на перила на протяжении всей ОЗ этапа.

7.19.2 При движении по бревну или параллельным перилам участникам должна обеспечиваться гимнастическая страховка.

7.20. Верхняя судейская страховка (ВСС)

7.20.1 Участник обеспечивается ВСС, подключение, отключение и контроль за которой во время движения он осуществляет самостоятельно. В случае если это указано в Условиях, участнику (связке, группе) после прохождения этапа необходимо вернуть верёвку ВСС в исходное положение.

7.21. Подъём по склону с организацией перил (индивидуальное прохождение)

7.21.1 При выполнении ТП участник:

- закрепляет перила на ТО на ИС этапа по п. 7.6;
- поднимается по склону свободным лазаньем на ЦС этапа, простёгивая перильную верёвку в карабины, отвечающие требованиям п.п. 3.3.1–3.3.2, закреплённые на ППС;
- закрепляет перила на ТО на ЦС этапа по п. 7.6;
- спускается на ИС этапа по п. 7.10 по своим перилам, освобождая ППС от своего снаряжения;
- отключает перила от ТО на ИС этапа;
- поднимается на ЦС этапа по п. 7.10 по своим перилам;
- осуществляет снятие перил на ЦС этапа по п. 7.6.15.

ПРИЛОЖЕНИЯ К ЧАСТИ 7 РАЗДЕЛА 3

Приложение 1.

Требования к снаряжению и оборудованию

1. Снаряжение, соответствующее критериям отбраковки, указанным ниже, **запрещено для использования**.

1.1. Критерии отбраковки касок:

- поломка внутренней подвески/амортизирующего вкладыша,
- разрыв/повреждение подбородочного ремешка,
- трещины, деформация каски,
- поломка либо некорректное функционирование системы регулировки размера,
- деформация либо поломка застежки.

1.2. Критерии отбраковки верёвок:

- любые повреждения, обнажающие сердечник,
- переломы верёвок, наличие «набуханий», неоднородность сердечника, наличие мест отсутствия сердечника верёвки под оплёткой,

- истертость (очень сильная ворсистость),
- размягчение и утончение оплётки из-за высокой степени истертости,
- не оплавлен конец верёвки,
- наличие следов химических воздействий (масляных пятен, краски и других химических веществ).

1.3. Критерии отбраковки карабинов:

- поломка возвратного механизма защёлки,
- частичное или полное выпадение заклепок защёлки,
- выработка карабина более 3мм,
- деформация контура.

1.4. Критерии отбраковки зажимов:

- значительная деформация корпуса (отклонение ручки от оси закрепления на верёвке более чем на 20°),
- наличие острых граней, краев,
- повреждение заклепок, петель, пружин,
- истирание зубцов зажима,
- поломка прижимной пружины кулачка,
- заедание при открытии зажима, заклинивание.

1.5. Критерии отбраковки спусковых устройств:

- деформация контура,
- износ более 3 мм изделий из алюминиевых сплавов,
- износ более 1 мм изделий из стали (сплавов стали),
- заострение краев,
- несоответствие параметрам п. 3.3.4.

1.6. Критерии отбраковки ИСС:

- порезы, надрывы и другие повреждения шивок и коушей,
 - повреждение (истертость, надрывы и т.п.) протекторов силовых элементов,
 - деформация пряжек и металлических элементов,
 - трещины в пряжках и металлических изделиях,
 - загрязненность химическими веществами (маслами, краской и т.п.),
- Критерии отбраковки блокировки (в том числе уса самостраховки) соответствуют требованиям п. 1.2 данного приложения.

2 Требования к ИСС

2.1. Блокировка ИСС допускается только согласно следующим схемам:

- схема блокировки ИСС. Вариант 1 (таблица 1),

- схема блокировки ИСС. Вариант 2 (таблица 2).

Блокировку ИСС разрешено производить только верёвками в соответствии с п. 3.2.1.

2.2. Пряжки ИСС должны быть заправлены в соответствии с паспортом изделия. Для двухщелевых пряжек выход свободного конца стропы должен быть не менее 5 см. Типовые примеры приведены на рисунках 1, 2.



Рисунок 1



Рисунок 2

Схема блокировки ИСС. Вариант 1

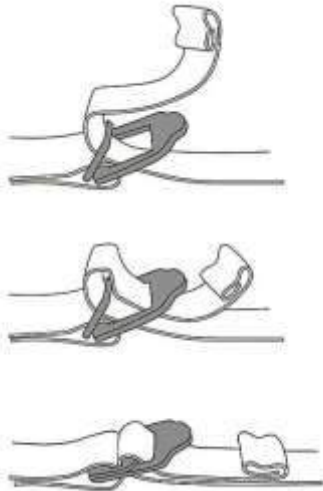
| | |
|--|--|
|  | <h4>1. Присоединительные точки грудной части ИСС</h4>  <p>1.1. Пропускать верёвку блокировки через присоединительные точки грудной части ИСС можно только двумя способами: А. завязать контрольный узел; Б. пропустить через силовую петлю.</p> |
| <h4>2. Усы самостраховки</h4>  <p>2.1. Усы самостраховки должны составлять единое целое с верёвкой блокировки. 2.2. На конце уса самостраховки вяжется узел баррел (полугрейпвайн удавка). 2.3. Выход свободного конца должен составлять не менее 10 см. 2.4. Сопровождение допускается закреплять в карabin уса самостраховки. 2.5. При выполнении ТП, при которых самостраховка обеспечивается жумаром, жумар подключается в карabin уса самостраховки.</p> | <h4>3. Карabin ФСУ</h4>  <p>Располагать карabin, на котором закреплено ФСУ, допускается только на следующем элементе ИСС и блокировке: А. расположить на страховочной петле нижней части ИСС согласно схеме (допускается расположение с любой стороны страховочной петли); Б. расположить на участке верёвки блокировки в узле «полугрейпвайн» согласно схеме. Допускается не вязать данный узел в случае, если вариант Б (ФСУ) не используется.</p> |

4. Оттяжка и карабин для страховки, страховочная петля нижней части ИСС, карабин ролика

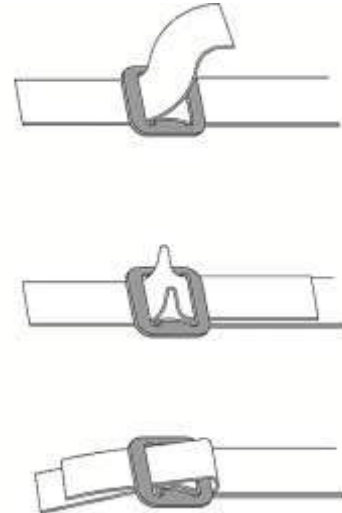
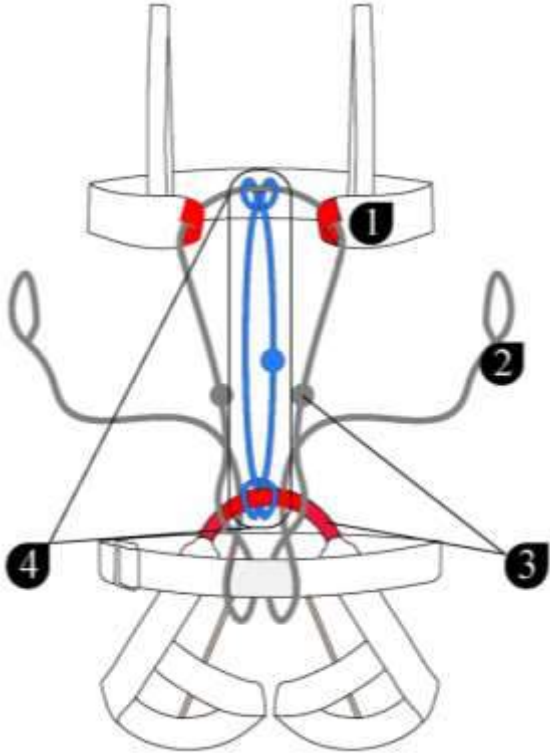
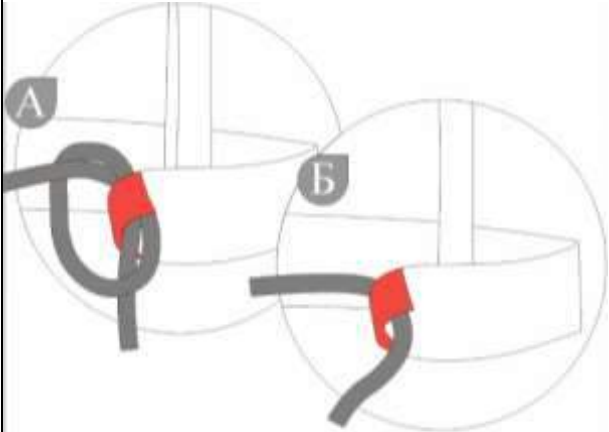
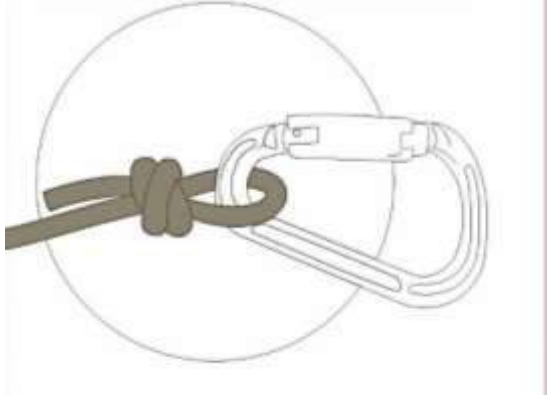
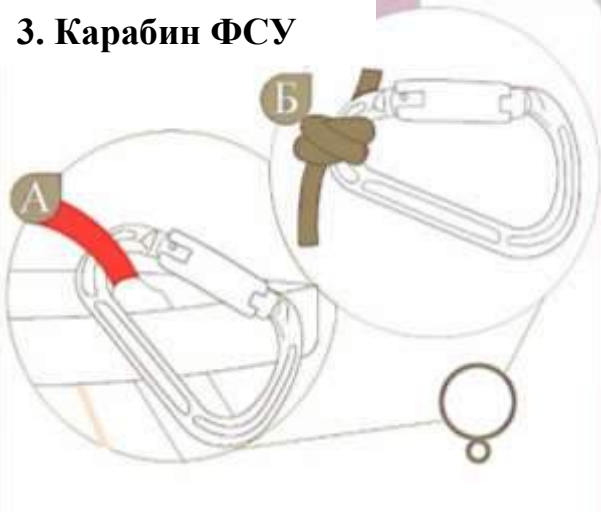
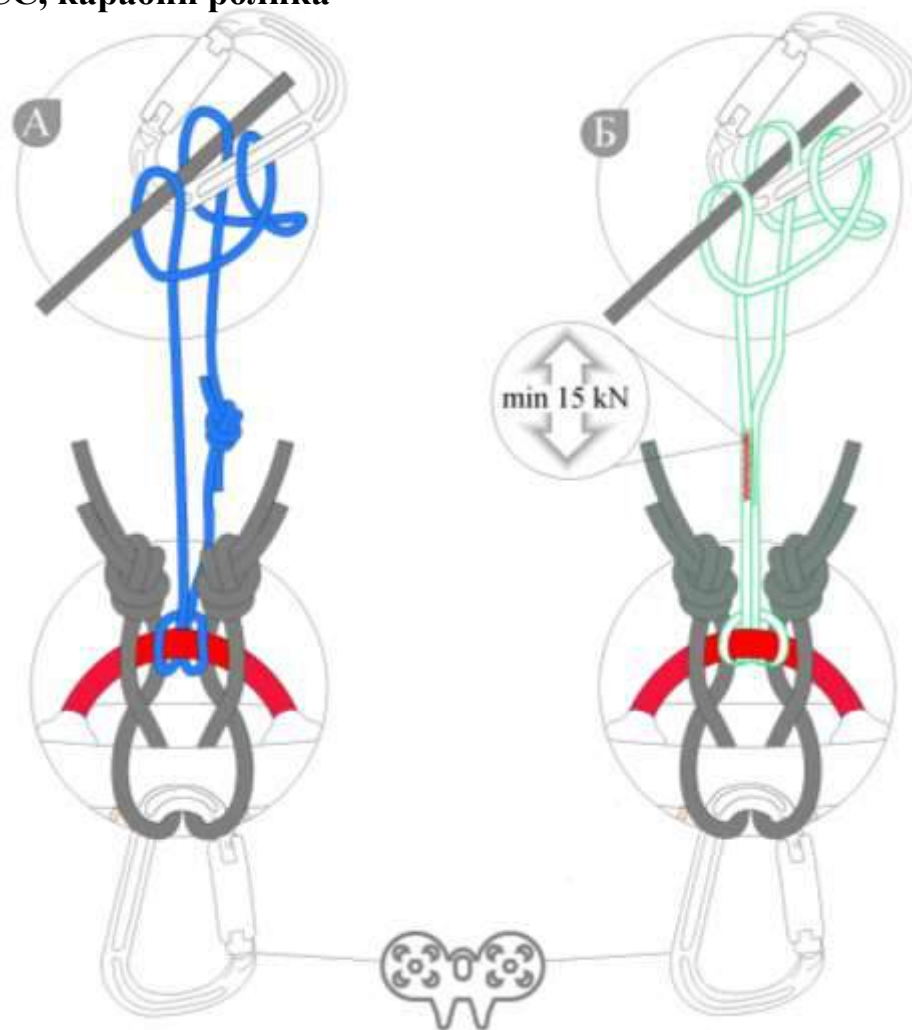

4.1. Закрепление оттяжки для страховки допускается двумя способами:

А. изготовление оттяжки из 6 мм репшнура согласно схеме. Для связывания концов оттяжки используется узел «встречный», выход концов должен составлять не менее 5 см.

Б. использование готового изделия (стропа, петля) фирмы производителя (см. п. 3.1.1). Разрывная нагрузка изделия должна составлять не менее 15 kN.

4.2. Оттяжка не требуется, если на дистанции не предусмотрена страховка (кроме п.п. 7.1, 7.2).

4.3. Для закрепления оттяжки к ИСС и блокировке используется узел «полусхватывающий».

4.4. Закрепление карабина для страховки допускается только через верёвку блокировки в узел «полусхватывающий» оттяжки, расположенным на блокировке между присоединительными точками грудной части ИСС. В данную точку допускается крепление только одного карабина.

4.5. Для закрепления верёвки блокировки к нижней части ИСС используются узлы «проводник», завязанные согласно схеме.

4.6. Закрепление карабина для само страховки на навесных переправах (для блоки ролика) допускается только в обе петли узлов «проводник» согласно схеме.

4.7. Завязывание любых других узлов, в том числе дополнительных, не указанных в схемах 1 – 4, не допускается.

Схема блокировки ИСС. Вариант 2

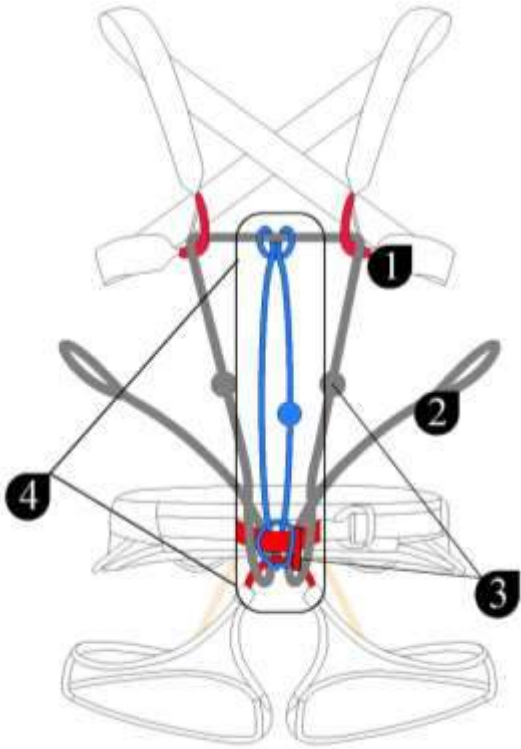
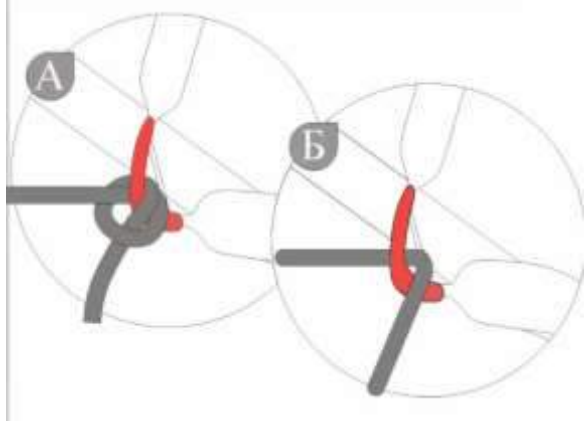
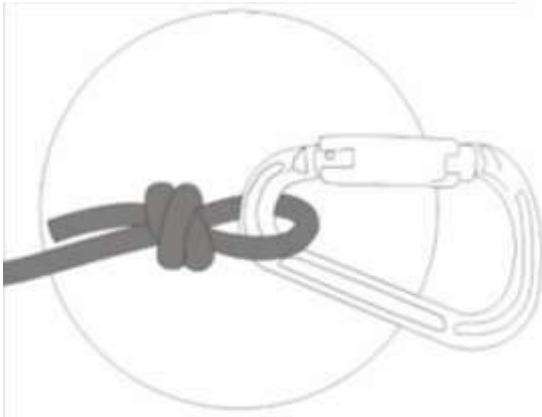
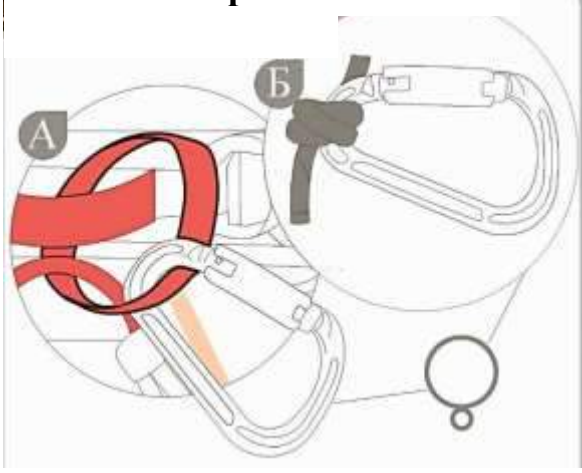
| | |
|--|--|
|  | <h3>1. Присоединительные точки грудной части ИСС</h3>  <p>1.1. Пропускать верёвку блокировки через присоединительные точки грудной части ИСС можно только двумя способами: А. завязать контрольный узел; Б. пропустить через силовую петлю.</p> |
| <h3>2. Усы самостраховки</h3>  <p>2.1. Усы самостраховки должны составлять единое целое с верёвкой блокировки. 2.2. На конце уса самостраховки вяжется узел баррел (полугрейпвайн удавка). 2.3. Выход свободного конца должен составлять не менее 10 см. 2.4. Сопровождение допускается закреплять в карабин уса самостраховки. 2.5. При выполнении ТП, при которых самостраховка обеспечивается жумаром, жумар подключается в карабин уса самостраховки.</p> | <h3>3. Карабин ФСУ</h3>  <p>Располагать карабин, на котором закреплено ФСУ, допускается только на следующем элементе ИСС и блокировке: А. расположить на страховочной петле нижней части ИСС согласно схеме (допускается расположение с любой стороны страховочной петли); Б. расположить на участке верёвки блокировки в узле «полугрейпвайн» согласно схеме. Допускается не вязать данный узел, в случае если вариант Б (ФСУ) не используется.</p> |

4. Оттяжка и карабин для страховки, страховочная петля нижней части ИСС, карабин ролика

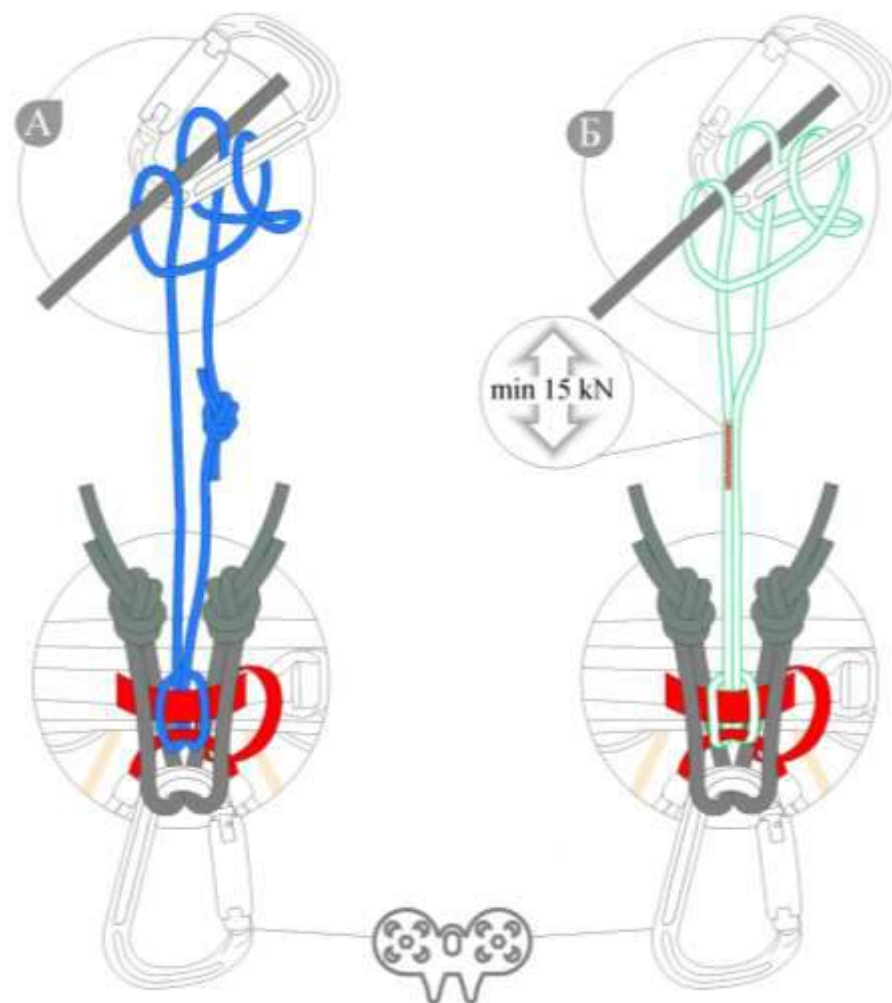

4.1. Закрепление оттяжки для страховки допускается двумя способами:

А. изготовление оттяжки из 6 мм репшура согласно схеме. Для связывания концов оттяжки используется узел «встречный», выход концов должен составлять не менее 5 см.

Б. использование готового изделия (стропа, петля) фирмы производителя (см. п. 3.1.1). Разрывная нагрузка изделия должна составлять не менее 15 kN.

4.2. Оттяжка не требуется, если на дистанции не предусмотрена страховка (кроме п.п. 7.1, 7.2).

4.3. Для закрепления оттяжки к ИСС и блокировке используется узел «полусхватывающий».

4.4. Закрепление карабина для страховки допускается только через верёвку блокировки в узел «полусхватывающий» оттяжки, расположенный на блокировке между присоединительными точками грудной части ИСС. В данную точку допускается крепление только одного карабина.

4.5. Для закрепления верёвки блокировки к нижней части ИСС используются узлы «проводник», завязанные согласно схеме.

4.6. Закрепление карабина для самостраховки на навесных переправах (для блок-ролика) допускается только в петли узлов «проводник» согласно схеме.

4.7. Завязывание любых других узлов, в том числе дополнительных, не указанных в схемах 1 – 4, не допускается.

2.3. Подключение страховочной верёвки и верёвки сопровождения при выполнении ТП по п.п. 7.1, 7.2



Рисунок 3. Подключение страховочной верёвки и верёвки сопровождения при выполнении ТП по п.п. 7.1, 7.2

3. Расположение каски

Расположение каски на голове участника должно соответствовать изображению на рисунке 4.

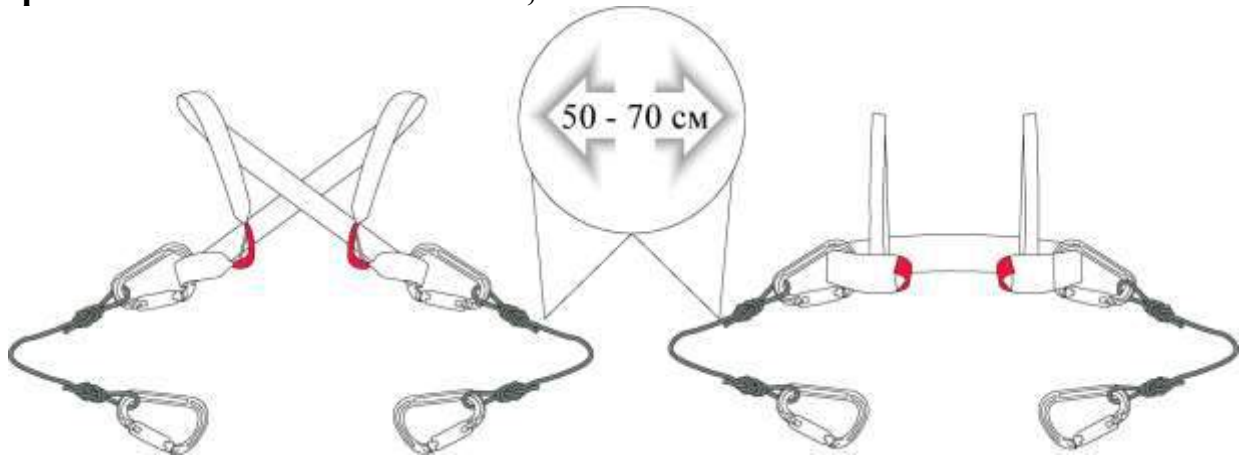

Рисунок 4

4. Примеры карабинов

Примеры карабинов со сдвижной муфтой, запрещенных для использования (карабины для Via Ferrata с муфтами типа wire lock, Side closuer, Express и т.п.) указаны на рисунке 5.

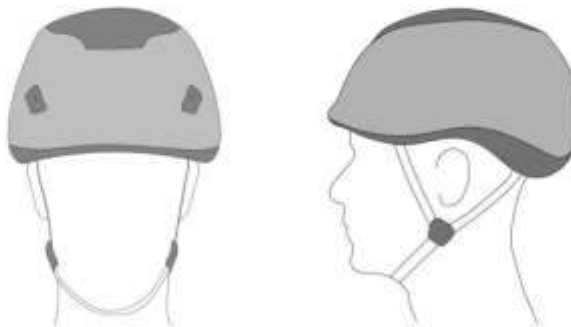

Рисунок 5

5. Изображения узлов и опорной петли:

- для связывания верёвок одинакового диаметра



Рисунок 6. Грейпвайн



Рисунок 7. Встречный



Рисунок 8. Встречная
восьмёрка

- для закрепления верёвки к опоре/карабину



Рисунок 9. Булинь



Рисунок 10.
Двойной булинь



Рисунок 11. Штык



Рисунок 12.
Проводник-восьмёрка



Рисунок 13. Двойной
проводник



Рисунок 14. Австрийский
проводник

- схватывающий узел



Рисунок 15. «Пруссик»

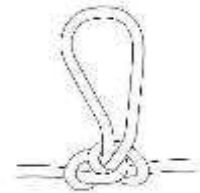

- вспомогательные узлы

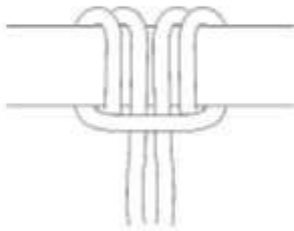

Рисунок 16. Проводник



Рисунок 17.
Контрольный



Рисунок 18.
Полугрейпвайн

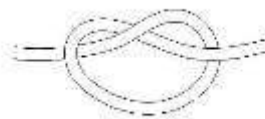

Рисунок 19.
Полусхватывающий



Рисунок 20. Барелл
(полугрейпвайн удавка)

- опорная петля

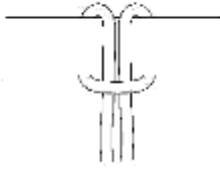

Рисунок 21. Опорная петля

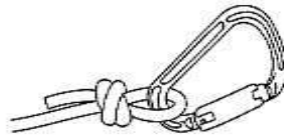
6. Закрепление верёвки на ТО методом «карабинная удавка»

Изображение закрепления верёвки к ТО методом «карабинная удавка» изображено на рисунке 22.



Рисунок 22. «Карabinная удавка»

7. Схема закрепления перил на жумар

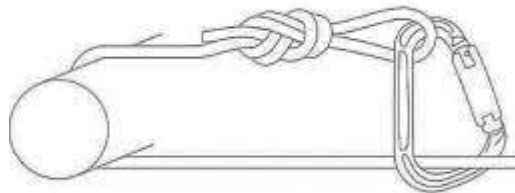

Рисунок 23. Крепление жумара к перилам

8. Схема стенда с зацепами (рисунок 24)



9. Схемы допустимых вариантов зацепов для стенда (рисунок 25, рисунок 26, рисунок 27, рисунок 28)

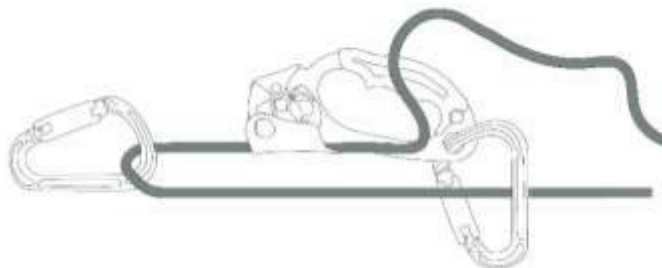
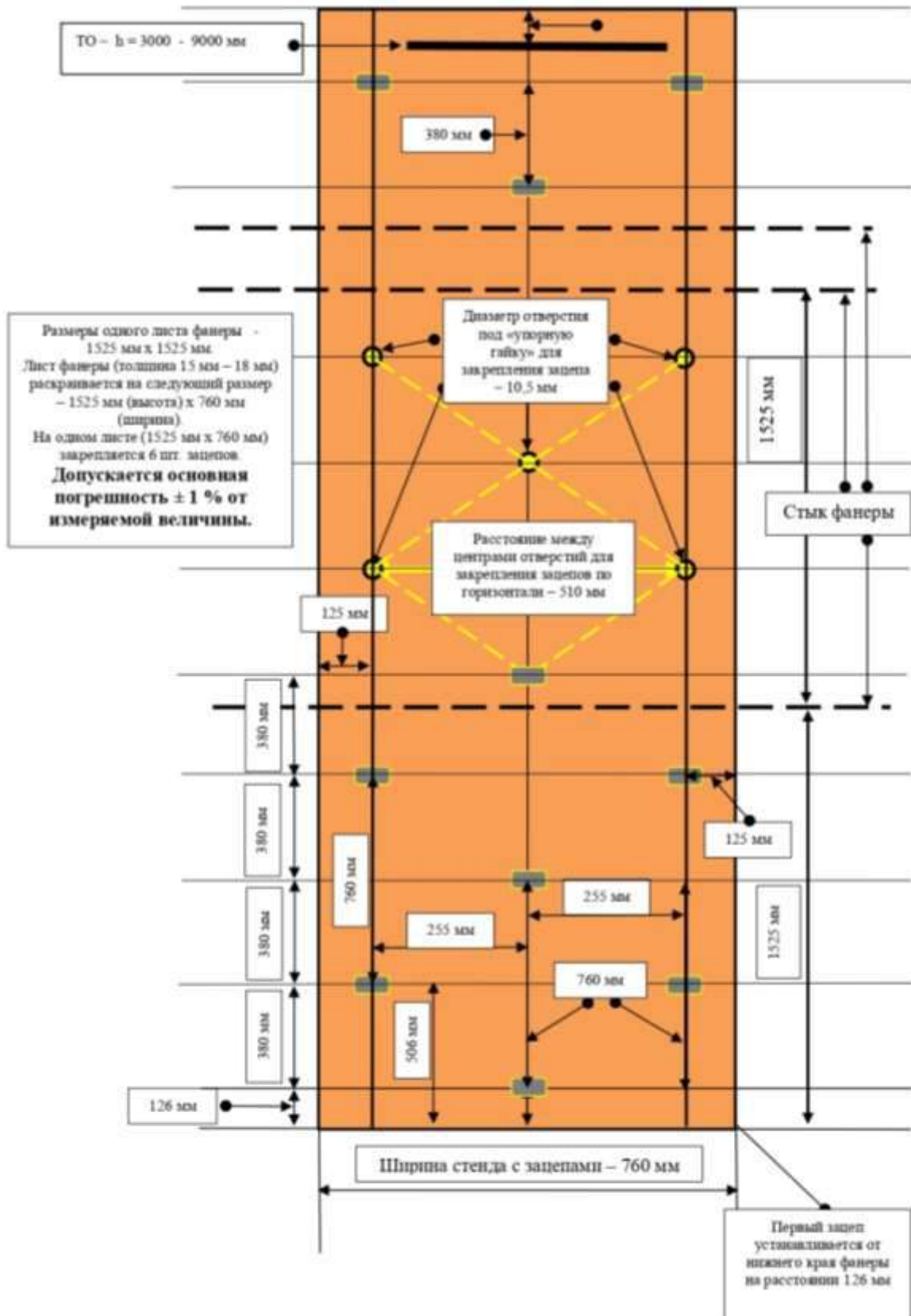

Рисунок 25



Рисунок 26

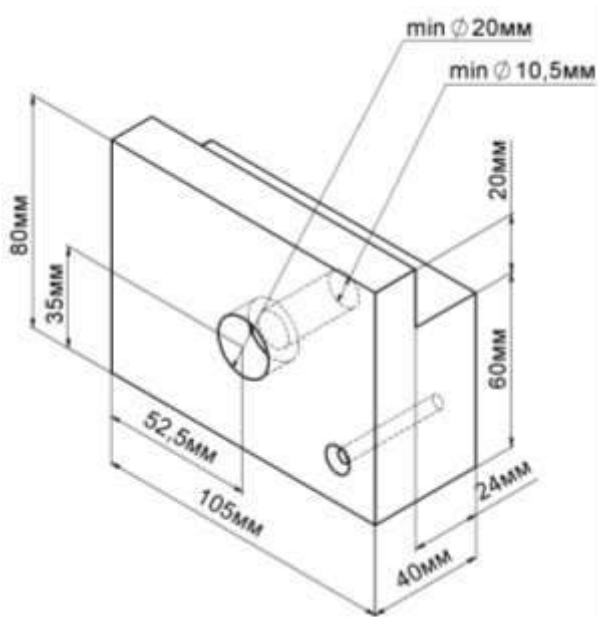

Рисунок 27

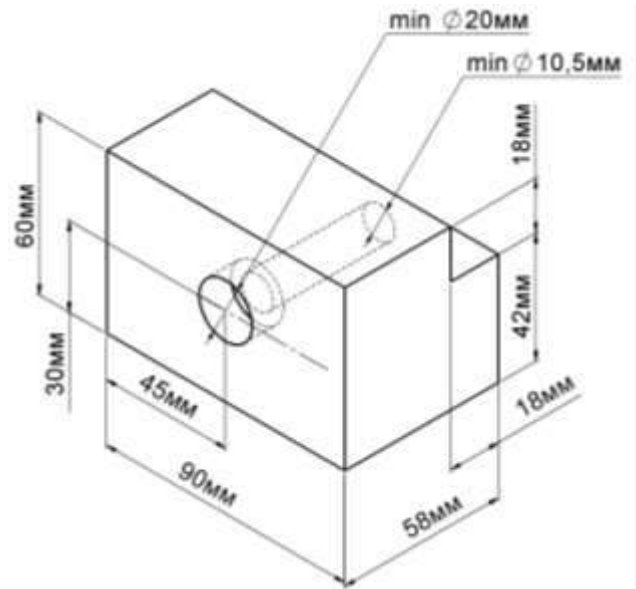

Рисунок 28

**Рекомендации для начальников дистанций, судей-инспекторов
по планировке дистанций, планировке и постановке технических этапов
на соревнованиях различных уровней**

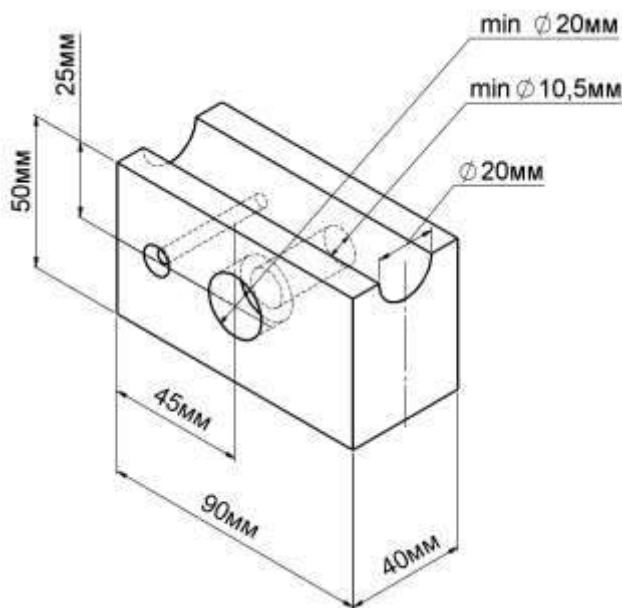
1. Планировка дистанций

1.1. Дистанции рекомендуется планировать таким образом, чтобы время лидера на каждой дистанции попадало во временной промежуток, указанный в таблице 1.

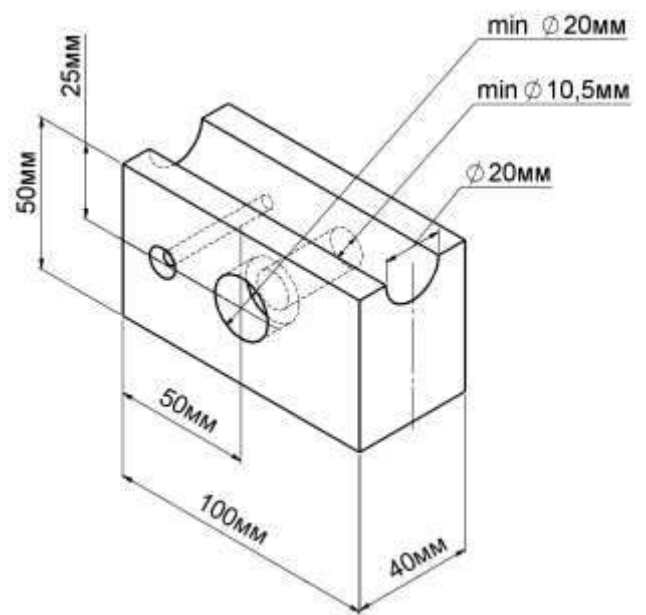
Таблица 1

Рекомендуемые временные параметры

| Наименование спортивной дисциплины | Рекомендуемые временные параметры | Класс дистанции | | | | | |
|------------------------------------|--|-----------------|-------|-------|--------|---------|---|
| | | 1 | 2 | 3 | 4 | 5 | 6 |
| Дистанция – пешеходная | Время лидера (короткая дистанция (спринт)), мин. | 2-5 | 4-8 | 5-12 | 8-18 | 20-35 | |
| | Время лидера (длинная дистанция), мин. | 15-30 | 20-40 | 35-60 | 50-80 | 80-110 | |
| Дистанция - пешеходная – связка | Время лидера (короткая дистанция (спринт)), мин. | 3-7 | 6-12 | 10-16 | 15-30 | 30-50 | |
| | Время лидера (длинная дистанция), мин. | 20-40 | 30-50 | 40-75 | 65-110 | 100-150 | |
| Дистанция - пешеходная – группа | Время лидера (короткая дистанция (спринт)), мин. | 4-9 | 8-15 | 14-22 | 20-35 | 35-60 | |
| | Время лидера (длинная дистанция), мин. | 25-50 | 35-60 | 50-80 | 60-100 | 100-150 | |

Для расчёта берётся время прохождения дистанции:

| | | | | | | | |
|------------------------|---|--------|---|---|-----|----|--|
| Дистанция – пешеходная | участником, показавшим наилучший результат, имеющим спортивную квалификацию не выше (спортивного разряда, звания) | 3 (1ю) | 2 | 1 | КМС | МС | |
|------------------------|---|--------|---|---|-----|----|--|

| | | | | | | | |
|---------------------------------------|---|---|---|----|----|-----|--|
| Дистанция - пешеходная – связка | связкой, показавшей наилучший результат, имеющей суммарный квалификационный ранг участников не выше (в баллах) | 2 | 8 | 26 | 80 | 260 | |
| Дистанция - пешеходная – группа | группой, показавшей наилучший результат, имеющей суммарный квалификационный ранг участников не выше (в баллах) | | | | | | |

1.2. Для достижения равенства времён лидеров среди мужчин и среди женщин рекомендуется упрощение дистанций соревнований среди женщин (снижение длины дистанции на 10 – 30% и/или упрощение ТП), а также уменьшением количества технических этапов заявленного класса дистанции по сравнению с дистанцией мужчин.

1.3. При планировке дистанции и этапов рекомендуется руководствоваться параметром «суммарная длина верёвок» таблицы 2.

Таблица 2

Рекомендуемые суммарные длины верёвок

| Наименование спортивной дисциплины | Рекомендуемая суммарная длина верёвок | Класс дистанции | | | | | | |
|--|---|-----------------|------------|-------------|-------------|-------------|-------------|---|
| | | 1 | 2 | 3 | 4 | 5 | | 6 |
| | | | | | | муж. | жен. | |
| Дистанция – пешеходная | короткая дистанция (спринт), м | 0 | 0-20 | 30- 40 | 50- 60 | 80- 100 | 80- 90 | |
| | короткая дистанция, м | | | | | 80- 90 | 70- 80 | |
| | длинная дистанция, м | | 0-20 | | | 80- 90 | 70- 80 | |
| Дистанция – пешеходная – связка | короткая дистанция (спринт), м | 20- 40 | 30-60 | 60- 80 | 80- 120 | 150- 200 | 150- 180 | |
| | короткая дистанция, м | 0-40 | | | | 140- 180 | 120- 160 | |
| | длинная дистанция, м | 0-40 | 20-40 | | | 140- 180 | 120- 160 | |
| Дистанция - пешеходная – группа | короткая дистанция (спринт), м | 30- 80 | 50- 120 | 120- 160 | 160- 240 | 300- 380 | 270- 360 | |
| | короткая дистанция, м | | | | | 280- 320 | 240- 300 | |
| | длинная дистанция, м | 0-60 | 40-80 | | | 280- 320 | 240- 300 | |

1.4. Дистанции рекомендуется планировать таким образом, чтобы суммарная длина веревок группы (связки, участника) позволяла пройти дистанцию (была необходимой и достаточной).

2. Рекомендации при постановке этапов

2.1. При постановке этапов с восстановлением перил рекомендуется указывать в Условиях длину свободного (незакреплённого) конца веревок, а также исходное положение верёвки.

Например, «исходное положение перил: верёвка завязана с провисом на два штыка без контрольного, длина свободного конца 2 метра».

2.2. При постановке этапов с восстановлением перил способ закрепления перил, а также длина свободного конца перил должны быть одинаковы на всех нитках этапа (рекомендуется 2 метра).

2.3. На этапах «Спуск (подъём) по перилам» и «Спуск (подъём) по наклонной навесной переправе» рекомендуется:

- при индивидуальном прохождении организовывать ВСС;
- в дисциплинах «дистанция – пешеходная – связка» и «дистанция – пешеходная – группа» организовывать ВСС для первого участника или предоставлять ВСВ.

2.4. На дистанциях 1 и 2 классов на этапах «Переправа по бревну», «Переправа по параллельным перилам» при постановке этапов, где расстояние от нижней опоры до земли менее полутора метров, рекомендуется организовывать, помимо судейских перил для самостраховки, гимнастическую страховку, цель которой исключить удар участника о рельеф при срыве с зависанием на самостраховке.

3 Рекомендации по оформлению картографического материала

Общие положения

3.1. Формат карты: А5, А4, А3. Карты других форматов допустимо использовать только для тренировочных полигонов.

3.2. Масштаб карты: 1:7 500, 1:10 000, 1:15 000.

Выбор масштаба зависит от возрастной группы, а также от насыщенности карты мелкими объектами.

3.3. Если дистанцию не удастся разместить в выбранном масштабе на листе заданного формата или если дистанция проходит в несколько кругов, а соединительные линии этапов многократно пересекаются, тогда рекомендуется использовать двустороннюю печать или делать смену карты в ходе дистанции.

3.4. Карта должна занимать не менее 60% листа заданного формата. Остальное место отводится для служебных надписей, легенды. Информативная область карты обводится рамкой. Важно следить, чтоб рамка не обрезала возможные оптимальные варианты движения. Желательно, чтобы объекты границ полигона и аварийного выхода были также в карте (особенно важно для детских и массовых соревнований).

3.5. Цвета рамки и служебных надписей должны в значительной мере отличаться от использованных цветов в самой карте и в дистанции.

3.6. Обязательно указывать в карте масштаб и сечение рельефа. Для детских возрастных групп можно дополнительно указать направление севера. Эта информация должна быть оформлена крупным шрифтом, насыщенным цветом и должна располагаться отдельно от прочих надписей.

На двусторонней карте данная информация указывается с обеих сторон листа.

3.7. Обязательно указание аварийного азимута (далее - АА) в карте. Формат: АА N, где N - числовое значение азимута в градусах.

Ниже этой надписи возможно указание телефона организаторов для экстренной связи. Достаточно указание этой информации с одной стороны карты при двусторонней печати.

3.8. Обязательно размещение следующих данных:

- а) название соревнований,
- б) дата и место проведения,
- в) вид дистанции,
- г) класс дистанции,
- д) возрастная группа,
- е) мужской или женский зачет.

Надписи по п.п. г, д, е допускается не указывать, если в рамках одного вида дистанции деления по классам/ возрасту/ полу не производится (дистанция единая).

Если же деление происходит и надпись включается в оформление, она также должна быть максимально читаемой и располагаться над легендой. Участник в зоне старта должен иметь возможность достаточно быстро проверить возрастную группу и/или класс дистанции.

Все эти данные можно размещать только с одной стороны, если используется двусторонняя печать. Но при печати карты с двух сторон необходимо крупно указывать: где 1-я, а где 2-я сторона карты.

3.9. На карте разрешено размещать логотипы соревнований, проводящих организаций, спонсоров. Однако размеры логотипов не должны отвлекать участников в ходе работы с картой.

3.10. Для оформления легенды дистанции используется стандартная сетка, заимствованная из спортивного ориентирования. Легенда рисуется пурпурным цветом на белом фоне.

Легенда дистанции содержит следующую информацию: заголовок, описание точки старта, описание точек постановки контрольных пунктов или этапов, включая любую специальную информацию, такую как длину и характер маркированного пути на дистанции, характер пути от последнего КП до финиша.

Заголовок включает в себя: краткое обозначение дистанции, длину дистанции в километрах с точностью до 0,1 км; набор высоты в метрах с точностью до 5 м.

Описание точки старта показывается в первой строке легенды, по возможности используются те же символы, как и для описания контрольного пункта.

Описание контрольных пунктов и перечень технических этапов находятся в порядке, в котором нужно посетить пункты и этапы, также в описание включаются специальные инструкции, такие как длина и характер любого маркированного участка дистанции.

Толстая горизонтальная линия должна использоваться с обеих сторон любого специального указания, а также толстой линией отделяются разделы легенды друг от друга.

| A | B | C | D | E | F | G | H |
|---|-----|---|---|---|-----|---|---|
| 2 | 225 | ↘ | ⊙ | ▣ | 8x4 | < | ⋈ |

- A Номер КП
- B Код КП
- C Какой из подобных объектов
- D Объект постановки КП
- E Дополнительная информация
- F Размеры / Комбинации
- G Местоположение знака КП (призмы)
- H Другая информация

Объяснение содержания колонок:

A – Номер пункта или этапа в порядке прохождения по дистанции.

B – Код контрольного пункта (число более 30) или номер технического этапа/блока этапов по условиям в формате, например, Э.5 или Э.6-9.

Колонки C – H для технических этапов объединяются в одну строку, и в этой строке пишется название этапа/ блока этапов так, как написано в условиях дистанции.

Колонки C – H объединяются также для словесного описания контрольных пунктов. Словесное описание контрольных пунктов

рекомендуется использовать на дистанциях 1, 2 класса, а также на дистанциях 3 класса младших возрастных групп.

При размещении надписей в объединенных колонках размер шрифта не должен быть слишком мелким, допускаются сокращения слов.

С – колонка используется, если в круге контрольного пункта находятся более одного подобных объектов, и один из них использован для постановки, например юго-восточный.

D – объект постановки пункта. Центр круга определяет точку постановки пункта на объекте, указанном на карте, например, полянка, камень. Описание каждого объекта указано в международной спецификации карт спортивного ориентирования (International Specification for Orienteering Maps (ISOM 2000)).

E – Дополнительная информация о характере объекта, если необходимо, например, заросший, разрушенный. В некоторых случаях используется для обозначения второго объекта, когда легенда этого требует.

F – Размеры объекта должны быть представлены, когда объект на карте представлен знаком, а не в реальном масштабе. Также используется для комбинации символов (пересечение, слияние).

G – Положение призмы относительно объекта.

H – Прочая информация, имеющая важное значение для участников.

Специальные указания:

Строки с такими указаниями встречаются в центре легенды и несут специальную информацию о характере пути, который должен быть пройден из данной точки, например, следовать по маркировке 50 м от пункта.

Характер пути от последнего контрольного пункта или этапа до финиша. Строка показывает расстояние от последнего пункта или этапа до финиша и характер маркировки.

3.11. Нанесение дистанции:

Дистанция в карте отображается пурпурным цветом, допускается использование других градаций красного цвета в зависимости от читаемости на карте. Рекомендуется использовать полупрозрачный цвет, однако на картах, нарисованных в старых версиях программного пакета для рисования спортивных карт OCAD (далее – OCAD), это невозможно технически. В таком случае важно следить, чтоб линии дистанции не накладывались на важные ориентиры, чтобы избежать этого, рекомендуется вырезать сектора окружностей или отрезки линий, закрывающие ключевые объекты. Однако вырезать допустимо не более 50% окружности или линии.

Центр окружности КП должен быть расположен точно в точке постановки КП. Центр окружности этапа должен быть расположен в точке,

соответствующей ИС этапа. Нумерация окружностей должна быть одинарной, чтобы не перегружать карту информацией и не закрывать значимых ориентиров. В редких случаях допустимо использовать двойную нумерацию в формате: 1-Э.5, 2-Э.6-9 или 6-56.

Если объекты дистанции (окружности, старт, финиш) накладываются друг на друга, то «скрытую» часть объекта принято обрезать, оставляя только видимую часть окружности. При этом обрезаются окружности этапов, проходимых по порядку позже.

Если линии, соединяющие контрольные пункты и этапы, пересекаются, то на пересекающей линии делается вырез в районе пересекаемой линии.

Если в районе смотровых этапов, старта, финиша карта перегружена (много наложений, пересечений), то рекомендуется разбивать дистанцию на круги и делать отдельные карты для каждого круга.

Оформление схем коротких дистанций

В основном требования к оформлению схем такие же, как и к оформлению карт на длинные дистанции. Рассмотрим отличия:

1. Формат карты может быть любым, масштаб не мельче, чем 1:7 500.
2. В схеме не требуется указание аварийного азимута.
3. Оформление легенды также производится по правилам спортивного ориентирования, указываются все маркированные участки дистанции.
4. Особенности оформления дистанции:
 - допускается использовать окружности маленького радиуса для обозначения исходной стороны этапов,
 - на этапе обозначается не только ИС, но и нитки этапа. Коридор обозначается линией, толстой точкой на концах линии обозначается начало и конец этапа. Если начало и конец этапа совпадают, то толстая точка ставится с одной стороны,
 - между этапами рисуются маркированные участки (штриховая линия). Линией соединяются точка конца этапа и окружность – начало следующего этапа.

Пример оформления карты

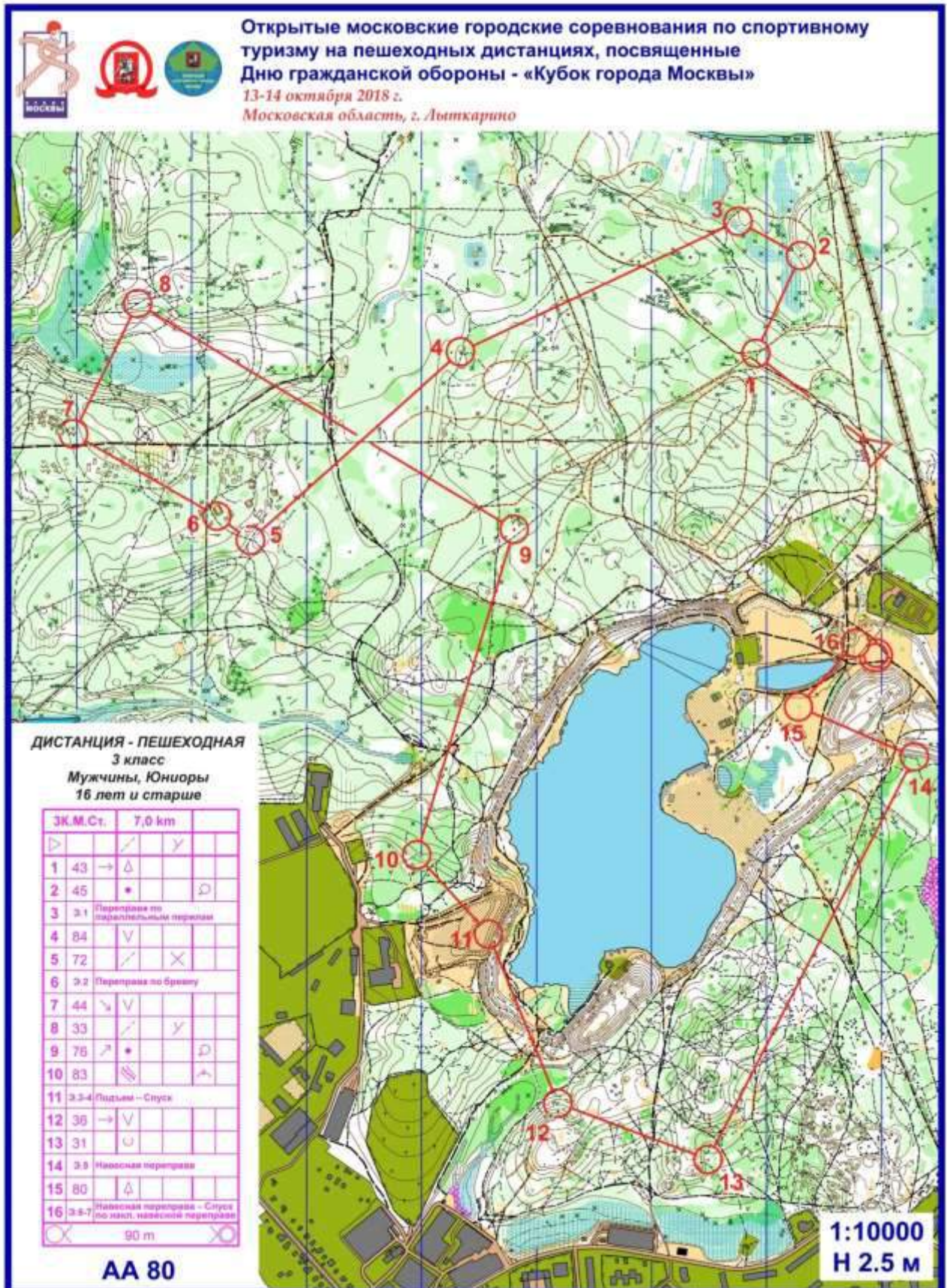

Пример оформления схемы дистанции



4 Образцы схем этапов (блоков этапов)

Примеры схем этапов (блоков этапов) на природных дистанциях, со сведениями о характере рельефа, без указания взаимного расположения судейского оборудования

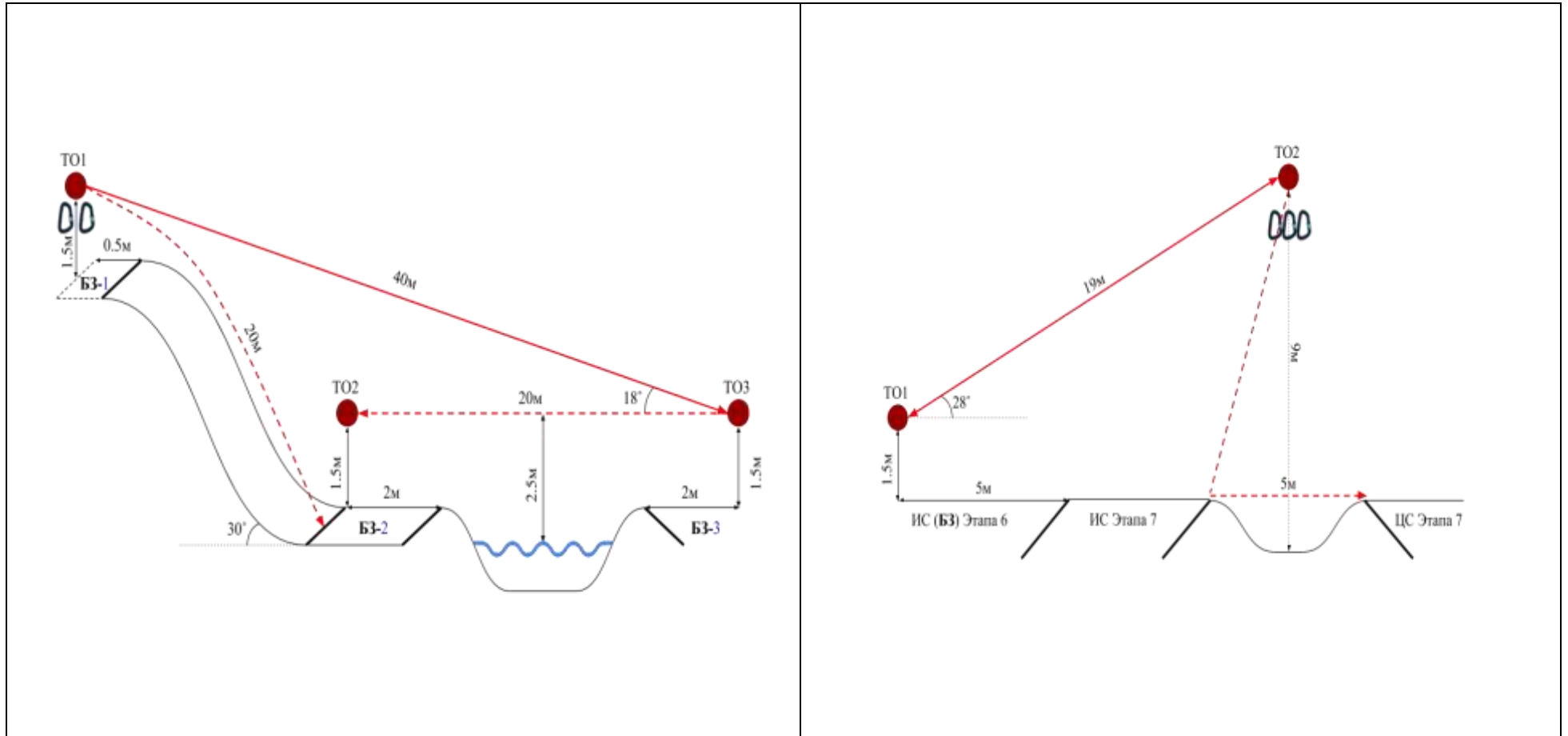

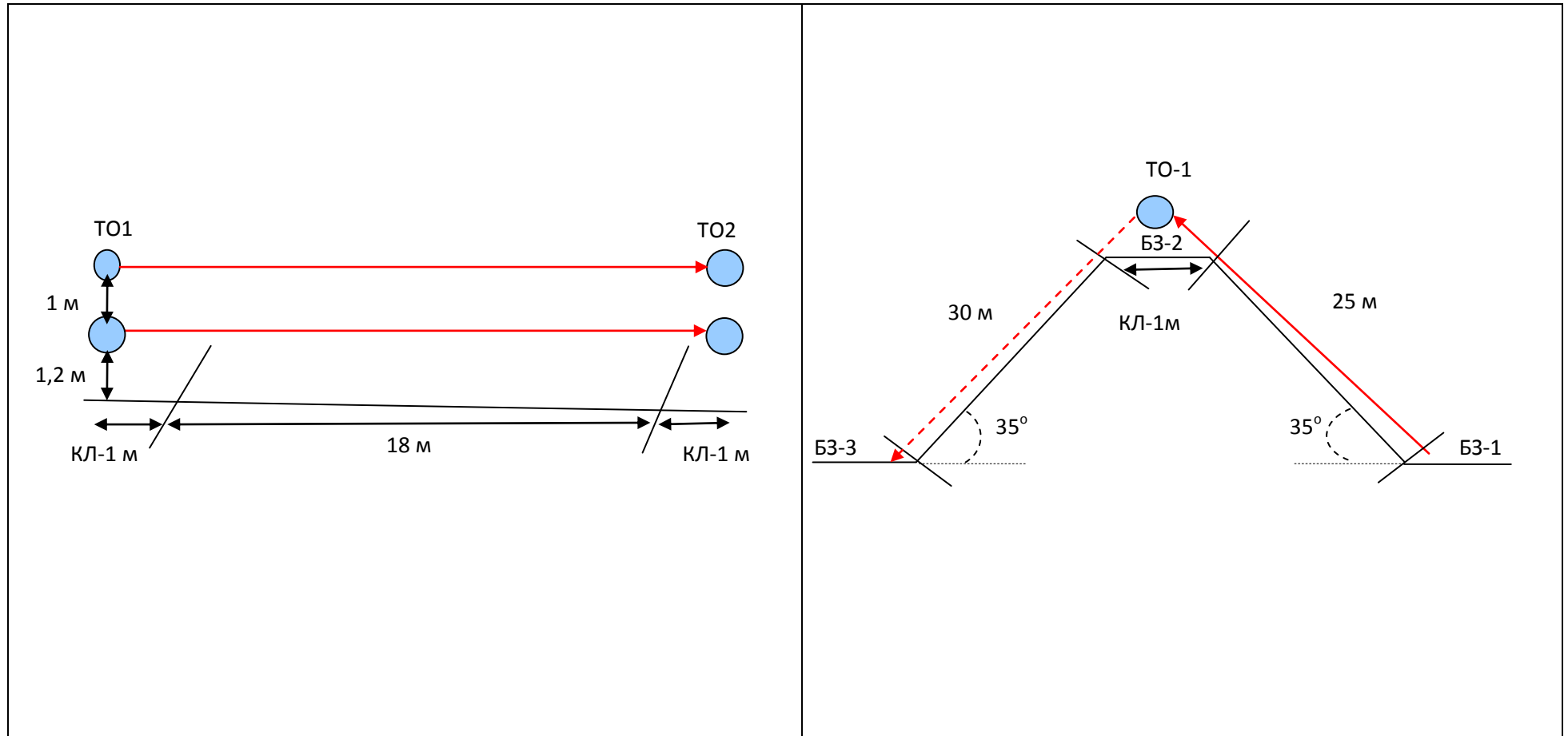



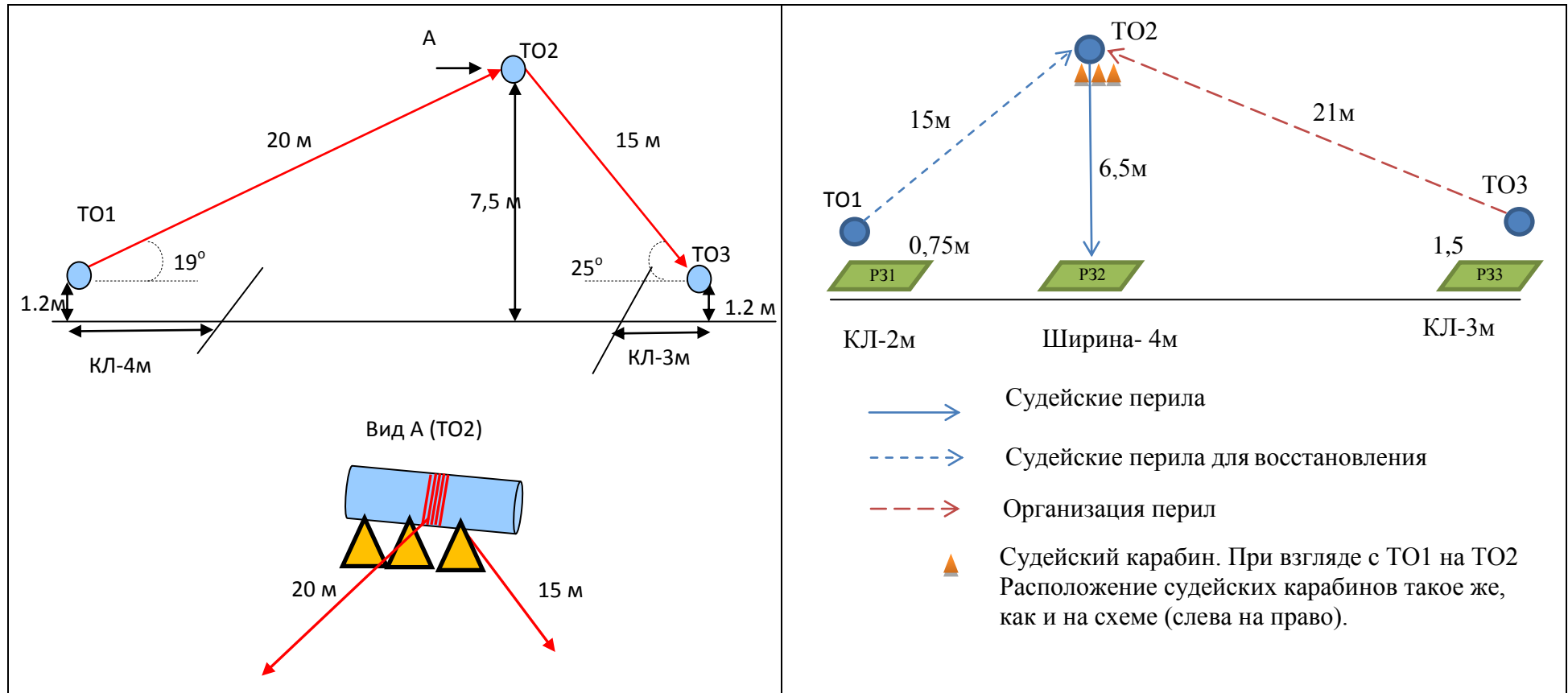

Схемы этапов (блоков этапов) могут быть различные. Схемы этапов должны отображать характеристики рельефа (на каком рельефе поставлен этап). Также схемы должны давать понимание расположения ОЗ, БЗ, ЗЗК, если такие присутствуют.





Примеры схем этапов (блоков этапов) на природных дистанциях, со сведениями о характере рельефа, с указанием взаимного расположения судейского оборудования



Схемы этапов (блоков этапов) могут быть различные, но для всероссийских и межрегиональных соревнований схемы этапов должны отображать сведения о характере рельефа (на каком рельефе поставлен этап), а также взаимное расположение судейского оборудования на ТО. Схемы должны давать понимание расположения ОЗ, БЗ, ЗЗК, если такие присутствуют.

Примеры различных обозначений, используемых на схемах этапов на природных дистанциях

| | |
|---|---|
|  | Судейские перила |
|  | Организация перил |
|  | Контрольная линия |
|  | Точка опоры (характер ТО указан в оборудовании этапа) |
|  | Судейский карабин |

| | |
|---|---|
|  | судейские перила (направление движения участников) |
|  | организация перил (направление движения участников) |
|  | контрольные линии этапа (КЛ) |
|  | бревно |
|  | точка опоры (характер указан в оборудовании этапа) |
|  | судейский карабин |

Примеры схем этапов (блоков этапов) на дистанциях в закрытых помещениях

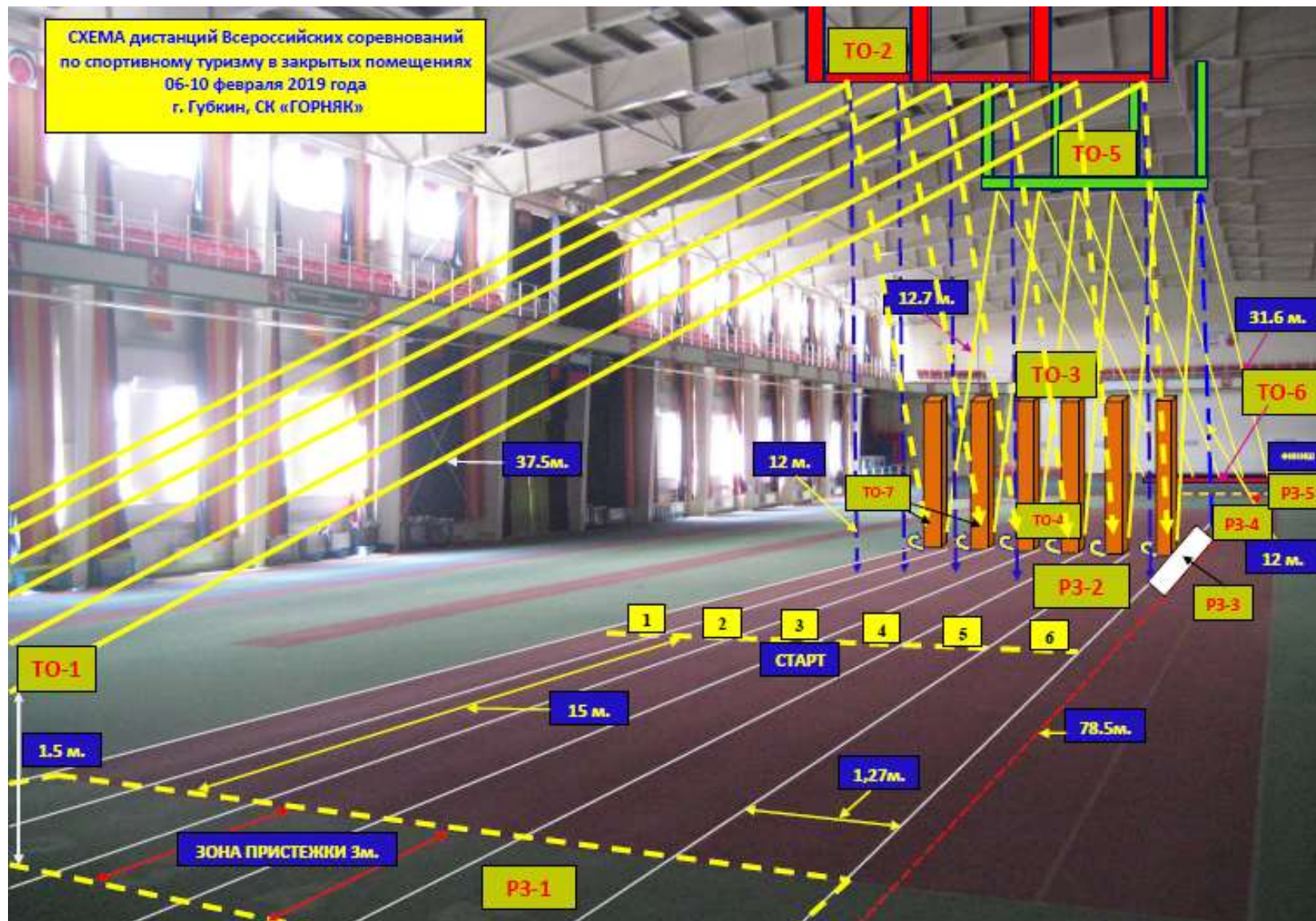

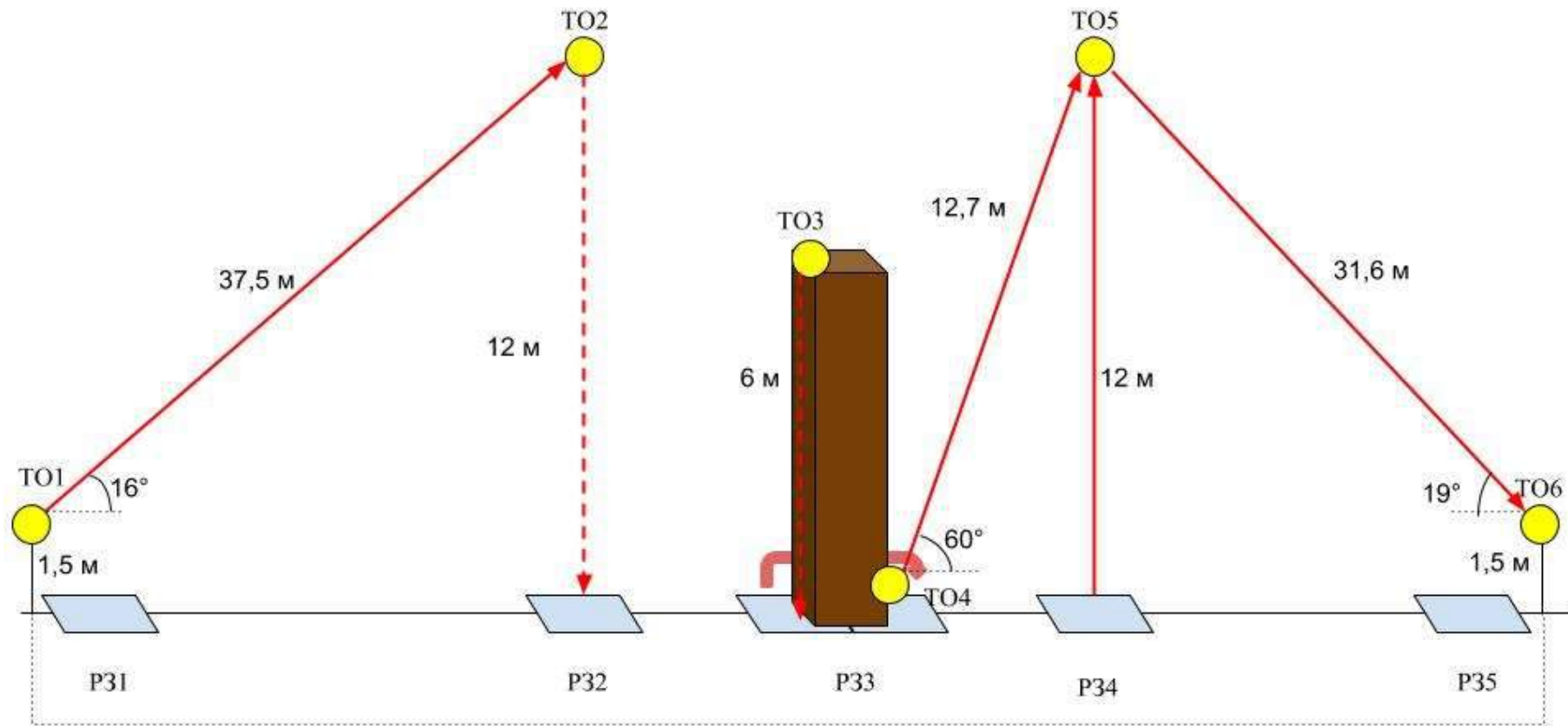

78.5

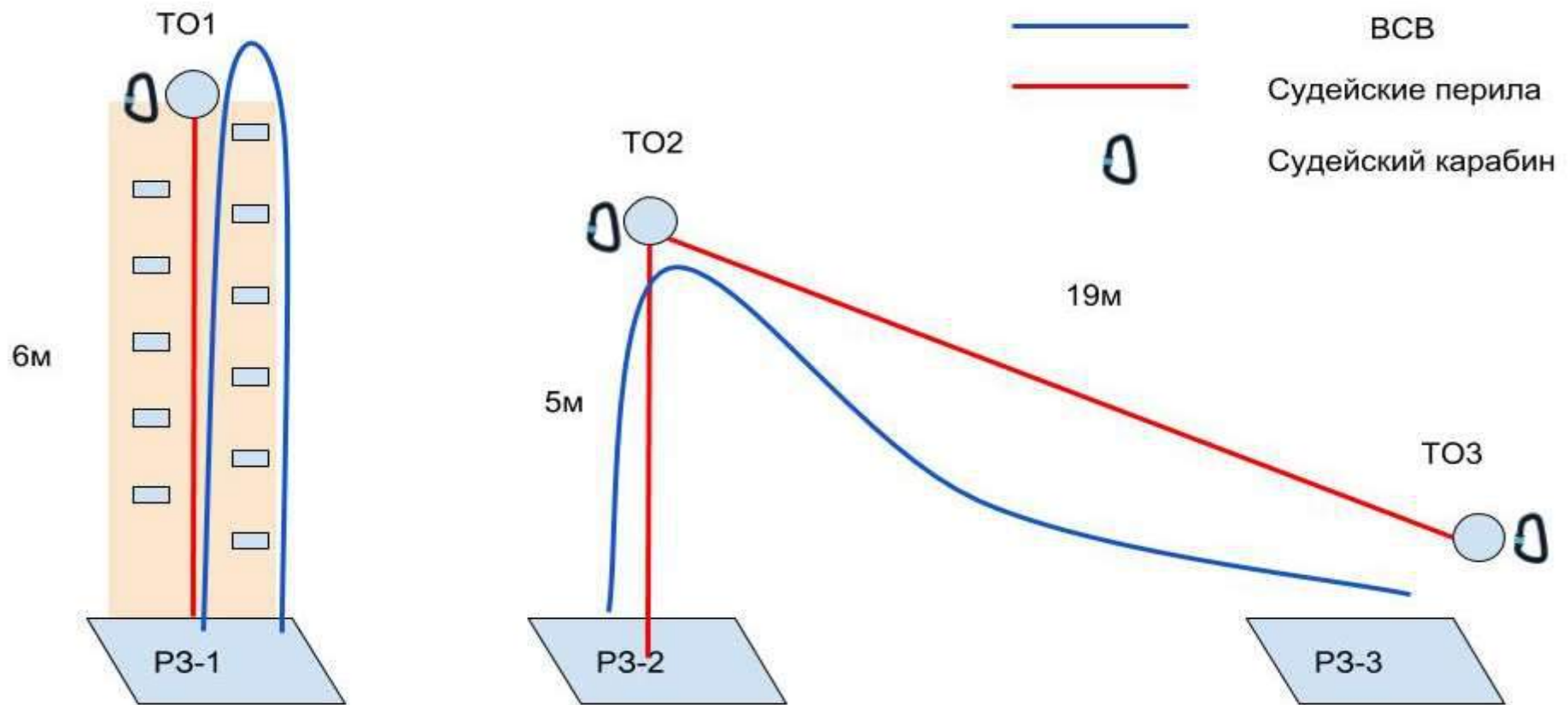

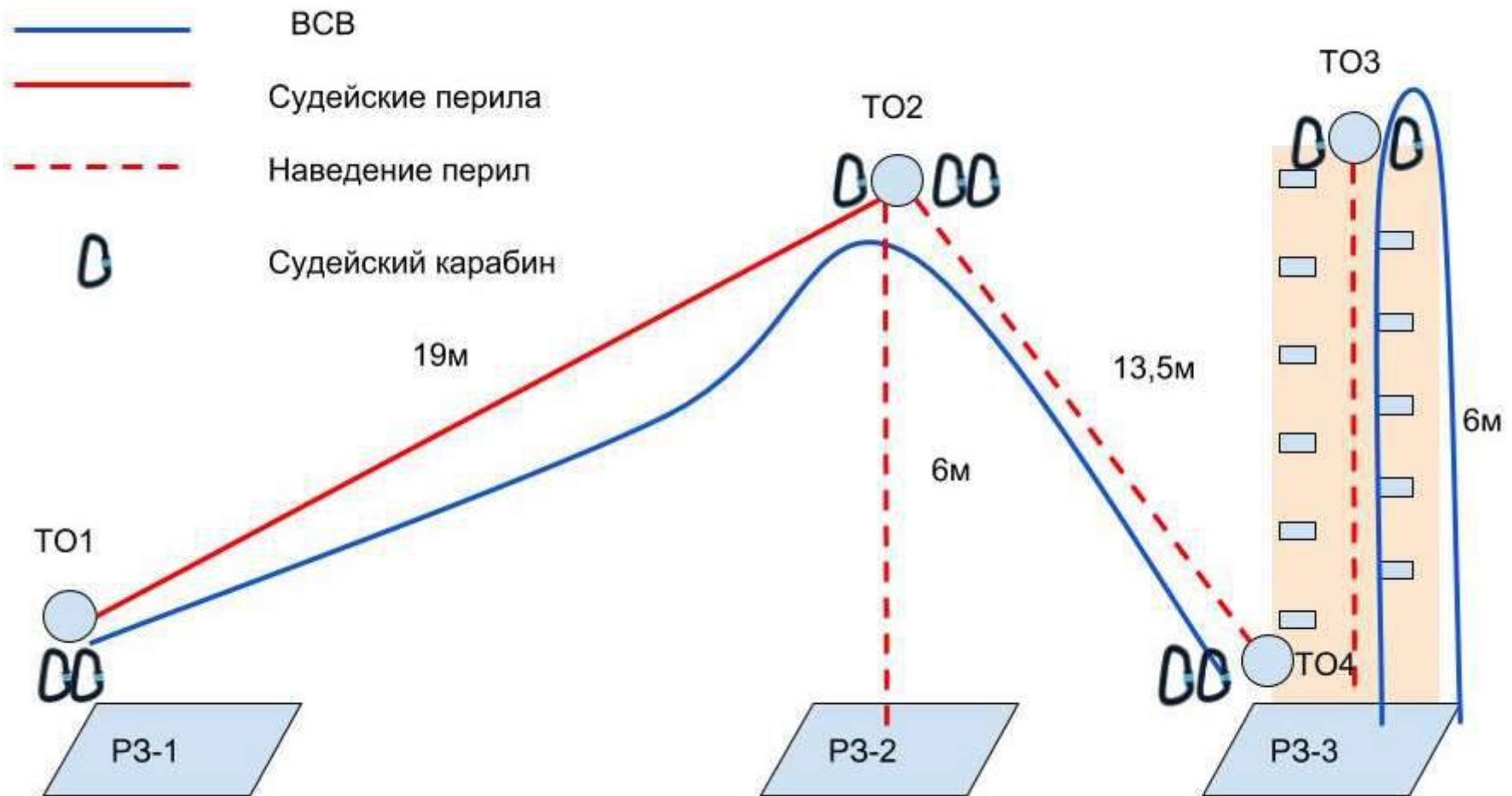

Примеры оформления схемы расположения ВСС, карабинов и перил на ТО в ОЗ на соревнованиях в закрытых помещениях (на искусственном рельефе)

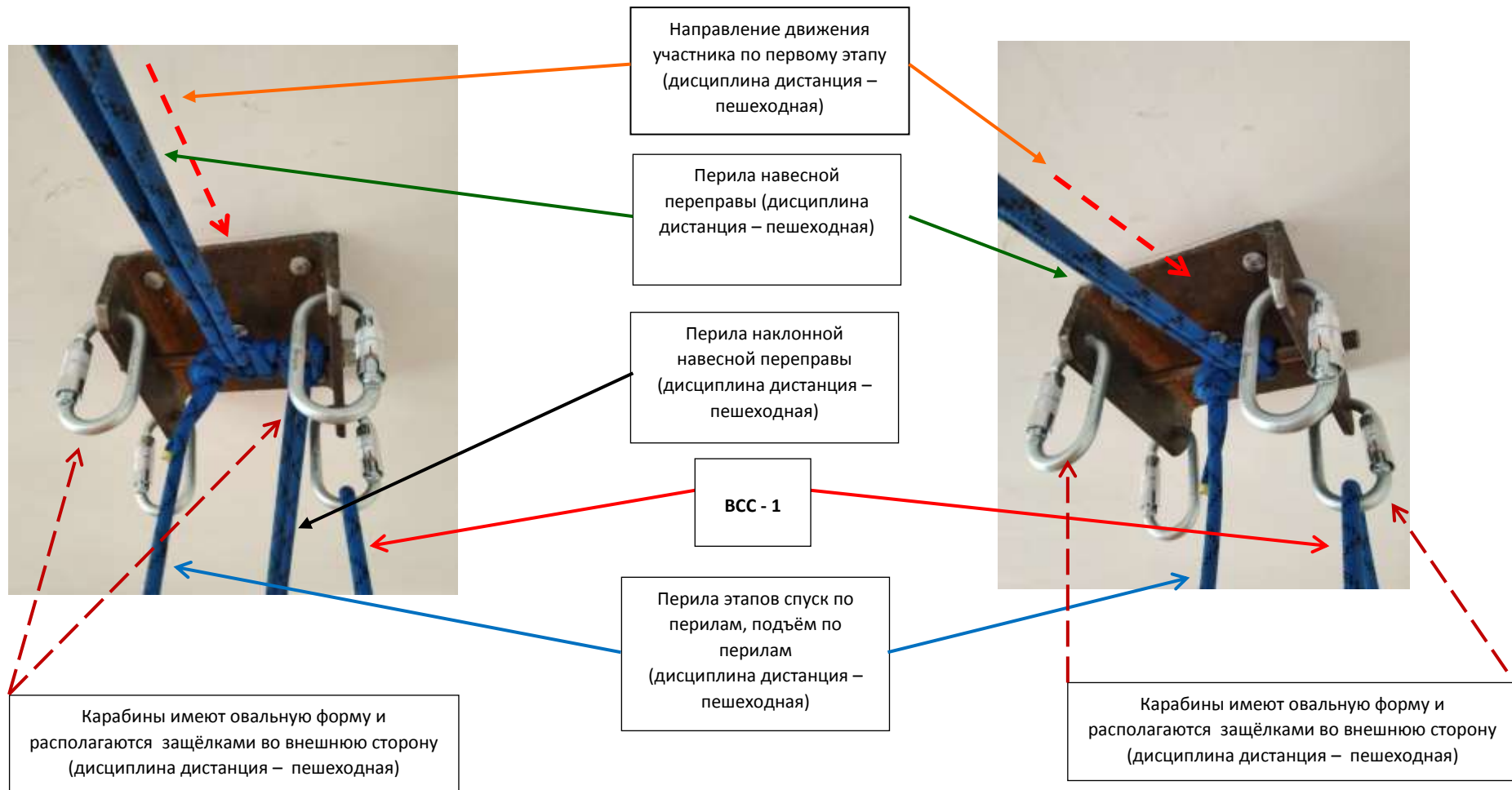

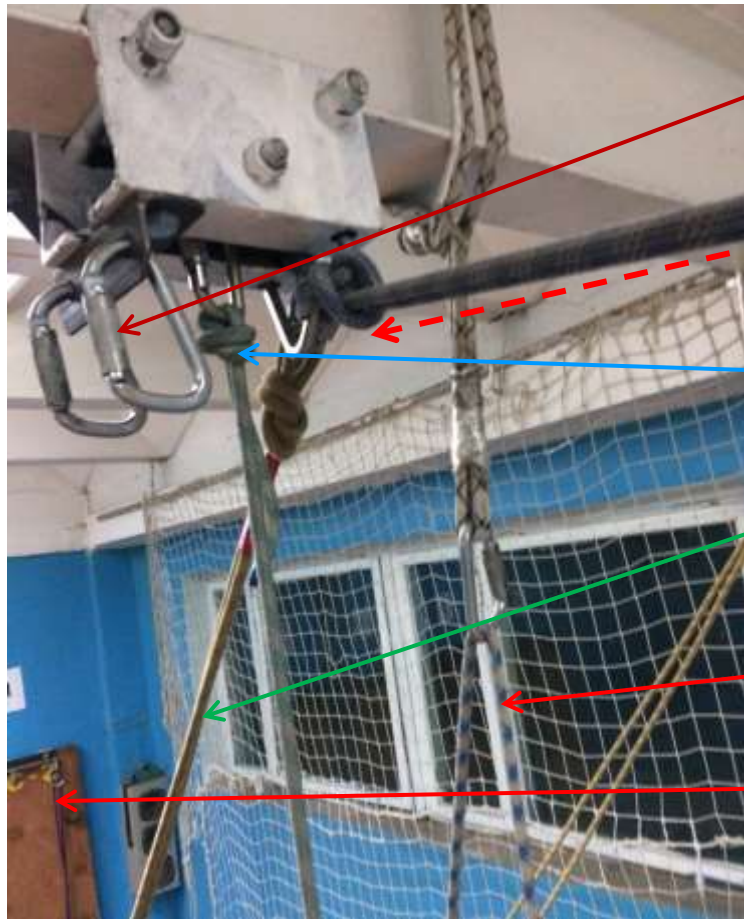

Карабины располагаются
о внешнюю сторону
(дисциплина – дистанция пешеходная)

Направление движения участника по первому
этапу (дисциплина - дистанция – пешеходная)

Перила этапов спуск по перилам, подъём
по перилам (дисциплина - дистанция –
пешеходная)

Перила наклонной навесной переправы
(дисциплина - дистанция – пешеходная)

ВСС - 1

ВСС – 2
(на стенде с зацепами)

Фотография сделана в том направлении, в каком участник будет двигаться по дистанции, преодолевая технические этапы от старта до стенда с зацепами и обратно. Карабины, указанные на схеме, обязаны быть поставлены и на время проведения соревнований в дисциплине «дистанция – пешеходная».

Пример оформления схемы расположения ВСС, карабинов и перил на ТО в ОЗ на соревнованиях в закрытых помещениях (на искусственном рельефе)

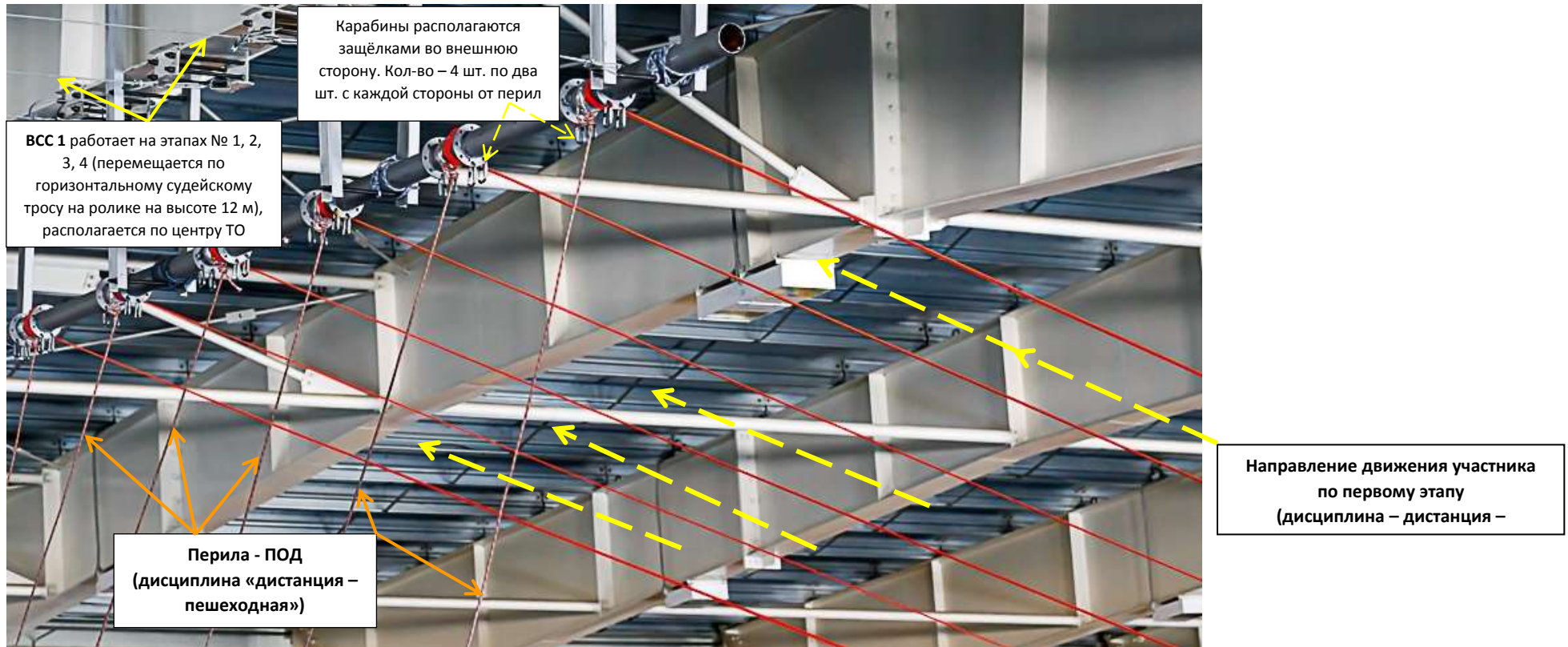

Фронтальный вид. Участник будет двигаться по дистанции, преодолевая технические этапы от старта до финиша линейно (без возврата). Карабины, перила и ВСС, указанные на схеме, обязаны быть поставлены и на время проведения соревнований в соответствии со схемой (дисциплина «дистанция – пешеходная»).

**Пример оформления схемы расположения старта, стенда с зацепами, финиша
на соревнованиях в закрытых помещениях (на искусственном рельефе)**



Старт - тумбы старта со станциями электронной отметки старта участника



Стенд с зацепами



Финиш - финишный створ, станции электронной отметки финиша участника

Приложение 3

Спуск и подъём спортивным способом

Спуск спортивным способом

Участник движется влоборота таким образом, чтобы плечи были параллельны верёвке. Перильная верёвка должна проходить за спиной и для увеличения трения должна быть обёрнута вокруг руки, которая находится выше по склону. Рукой, находящейся ниже по склону, участник расправляет верёвку перед собой. Приём выполняется в перчатках или рукавицах и в плотной одежде.



Рисунок 1



Рисунок 1

Подъём спортивным способом

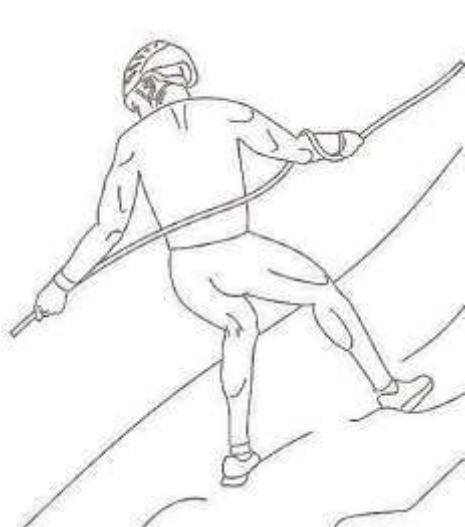
Участник движется вверх по склону, поочерёдно захватывая верёвку правой и левой рукой, обкручивая её вокруг кисти и предплечья.

Приём выполняется в плотной одежде.

Приём выполняется в перчатках.



Рисунок 2

Правила для несоревнующихся лиц**1. Общие положения**

1.1. Данные Правила для несоревнующихся лиц распространяются на представителей команд, тренеров, иных зрителей спортивных соревнований, в том числе участников соревнований до и после прохождения дистанции (далее – несоревнующиеся лица).

1.2. Дополнительно организаторами могут устанавливаться иные требования к несоревнующимся лицам. Соответствующая информация должна быть опубликована на стенде информации.

2. Требования к несоревнующимся лицам на дистанции

2.1. Запрещается пересекать маркированные участки дистанции, кроме как в специально указанных организаторами местах.

2.2. Запрещается движение рядом с участником по дистанции, впереди или сзади от него, кроме случая, оговорённого в п. 2.4 данного приложения.

2.3. Запрещается передача любых предметов участникам, кроме случая, оговорённого в п. 2.4 данного приложения.

2.4. Разрешается подача питания и напитков участникам в зоне пунктов питания. В пределах пункта питания несоревнующимся лицам разрешается двигаться по дистанции, не создавая помех участникам.

2.5. Запрещается прикасаться к движущимся по дистанции участникам с целью оказания им помощи.

2.6. Запрещается создание помех участникам при движении или при выполнении технических приёмов.

2.7. Запрещается создавать помехи в работе судей, вмешиваться в их работу, изменять устройство или оборудование дистанции.

2.8. Запрещается оказывать участникам помощь, противоречащую принципам честной борьбы, Правилам или иным нормативным документам, установленным организаторами соревнований.

Приложение 5
Руководство по блокировке ИСС

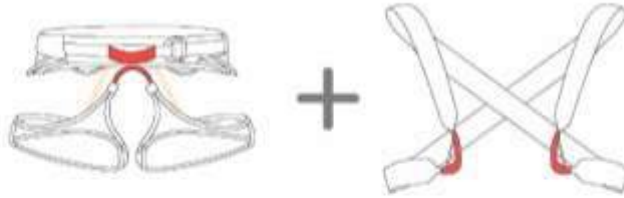

(см. стр. 1 - 10)

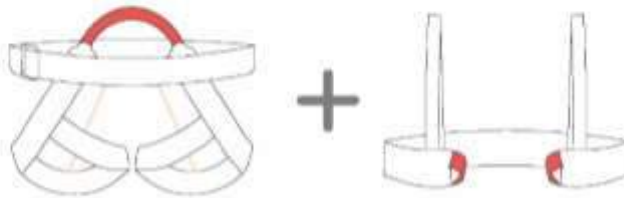
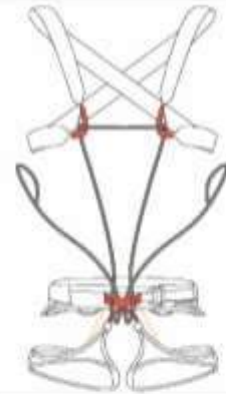

(см. стр. 11 - 20)

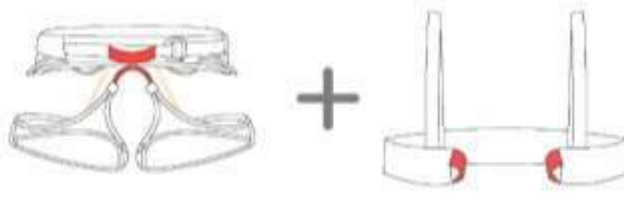
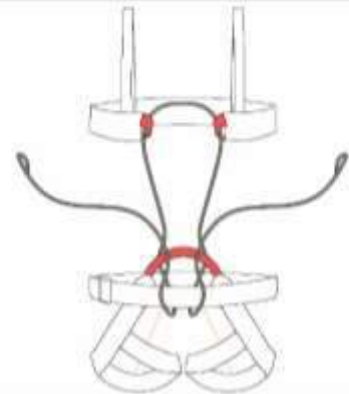

(см. стр. 21 - 30)

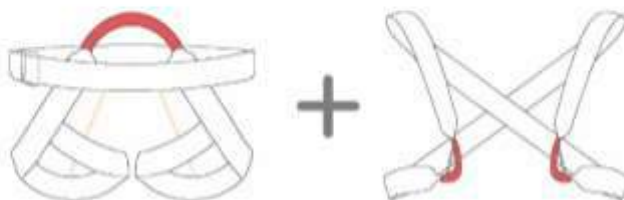
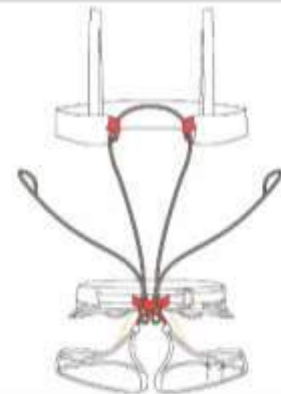

(см. стр. 31 - 40)



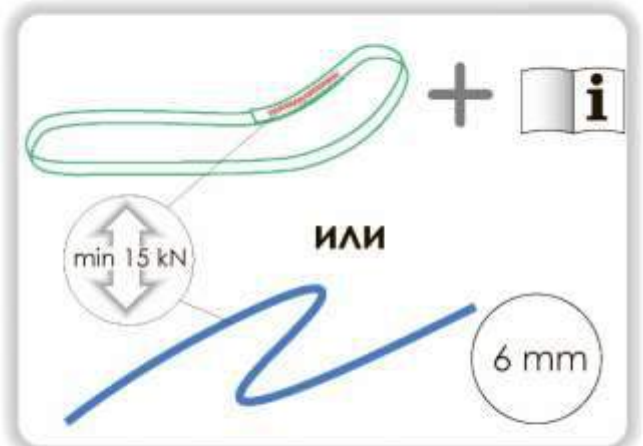
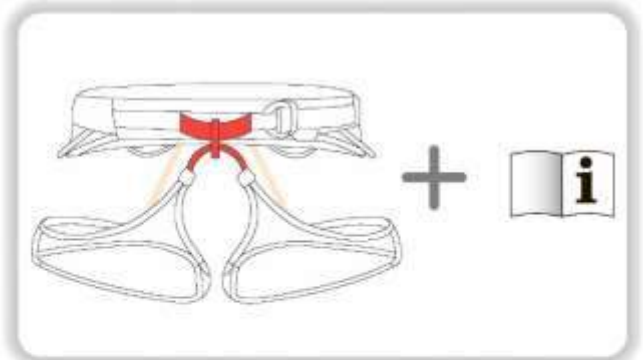
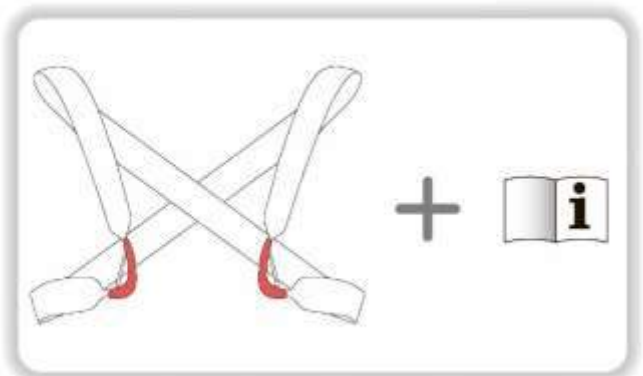
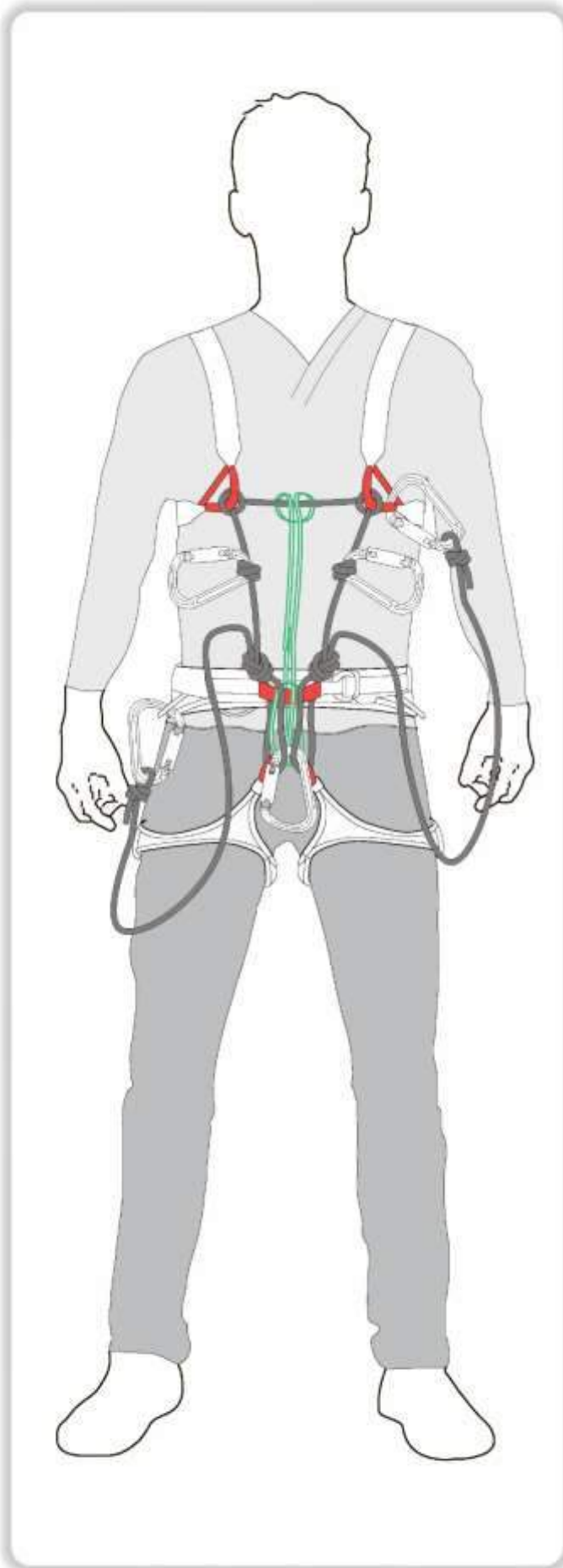

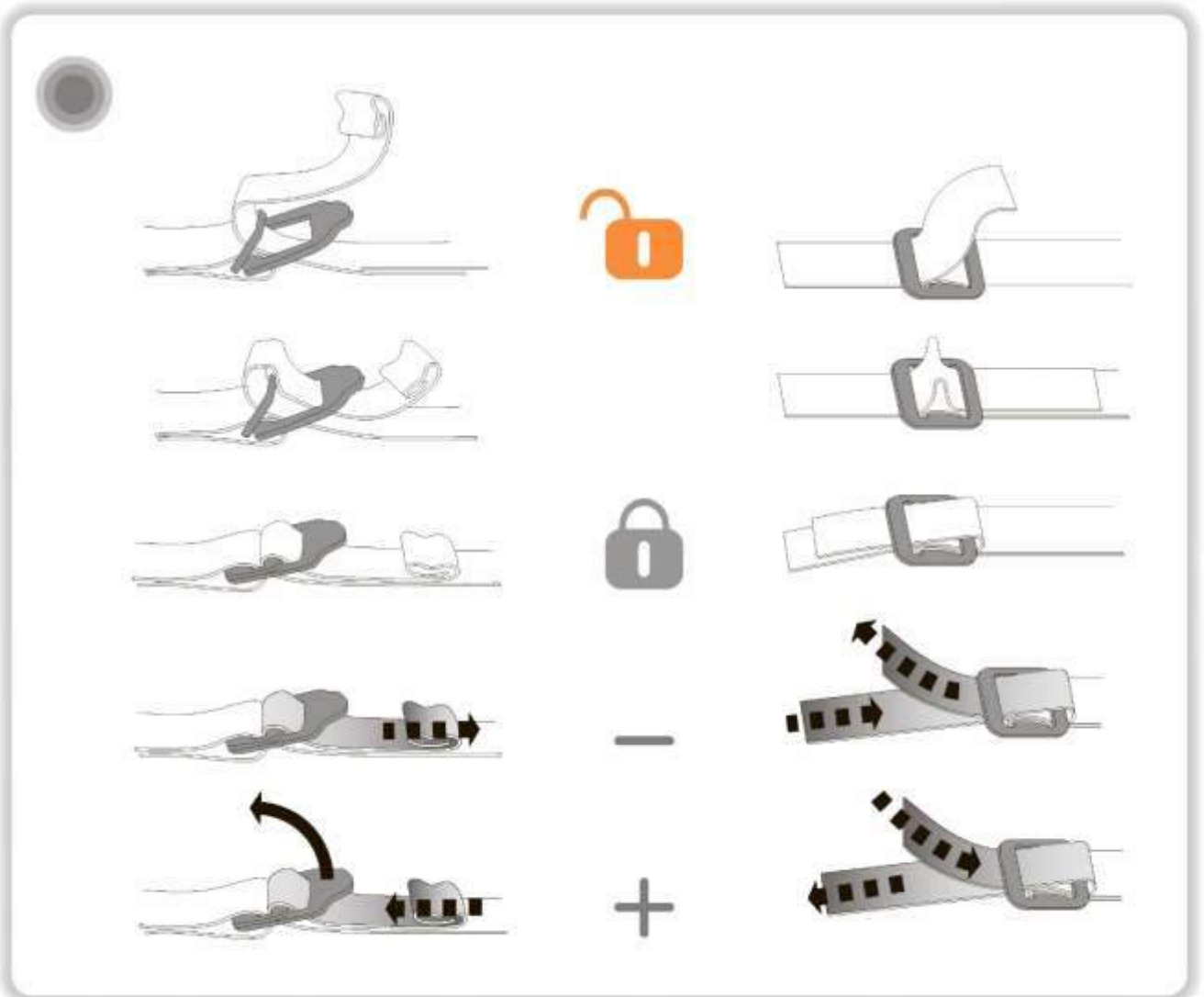
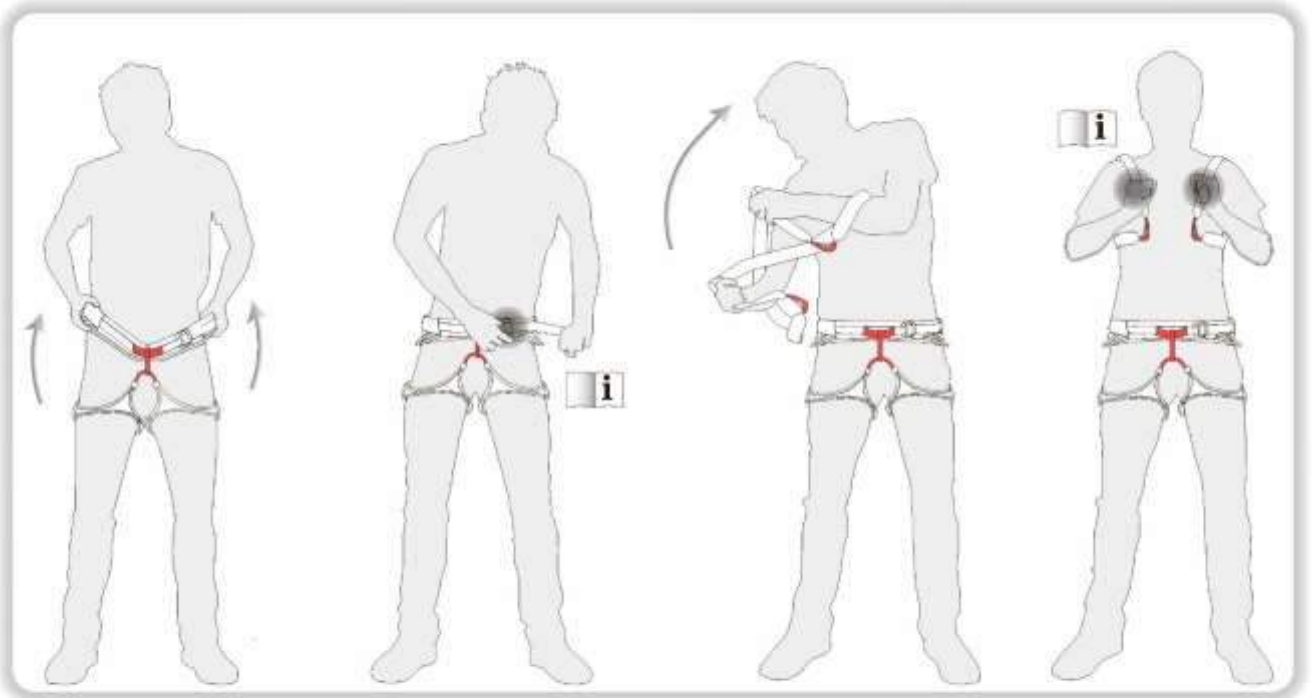

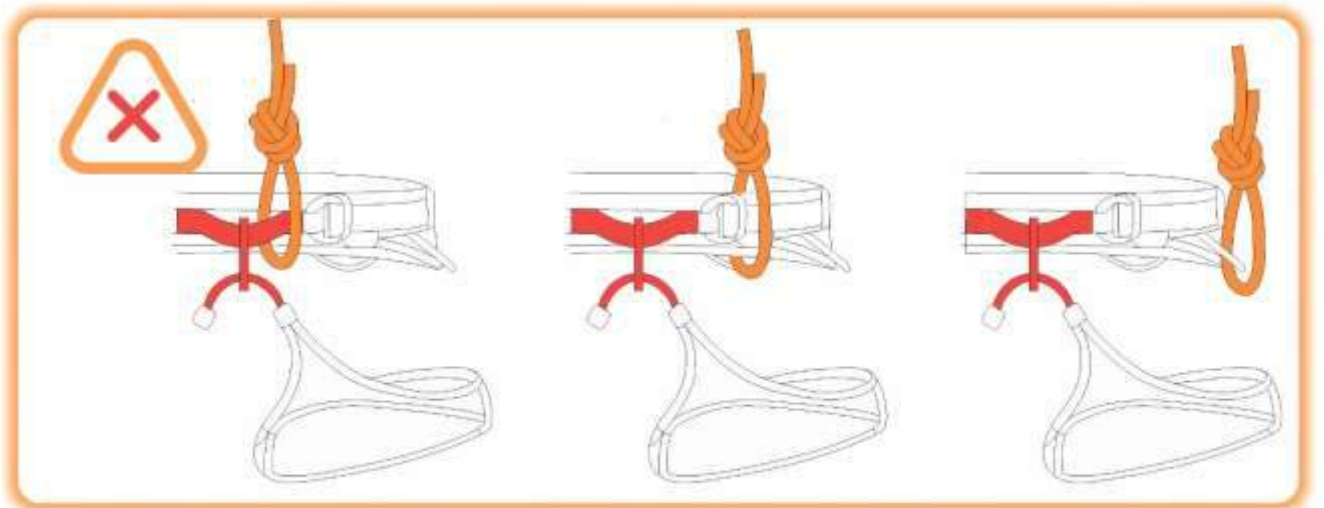
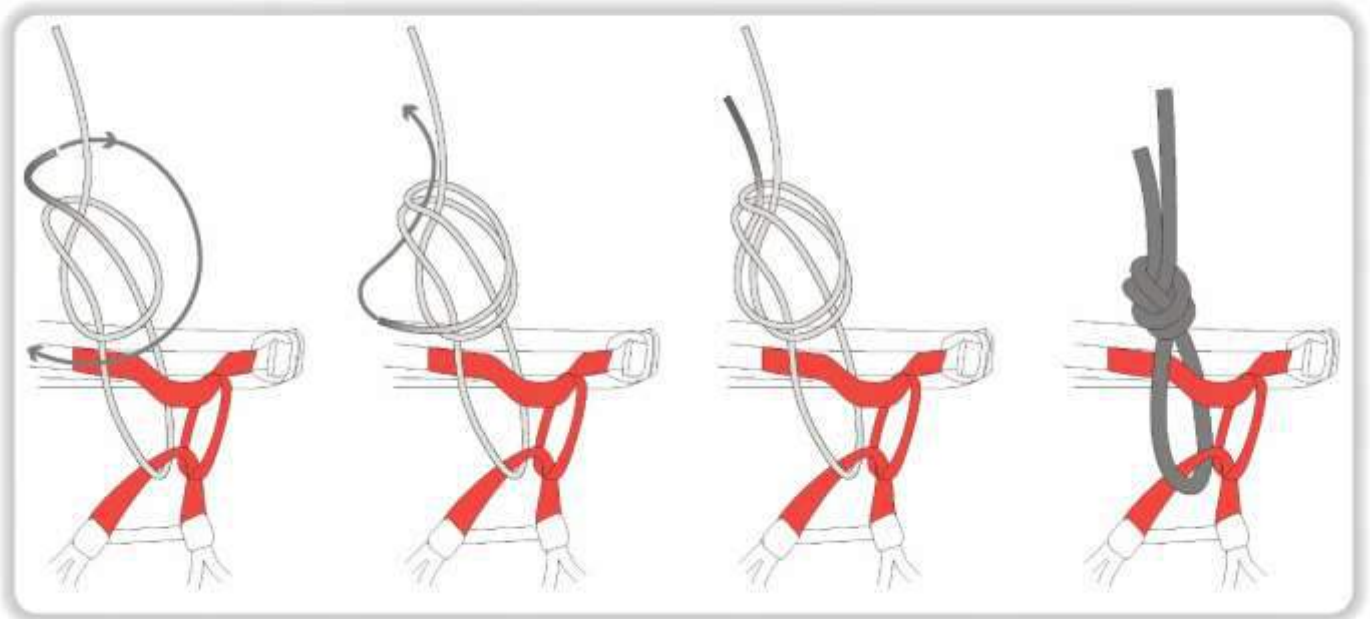
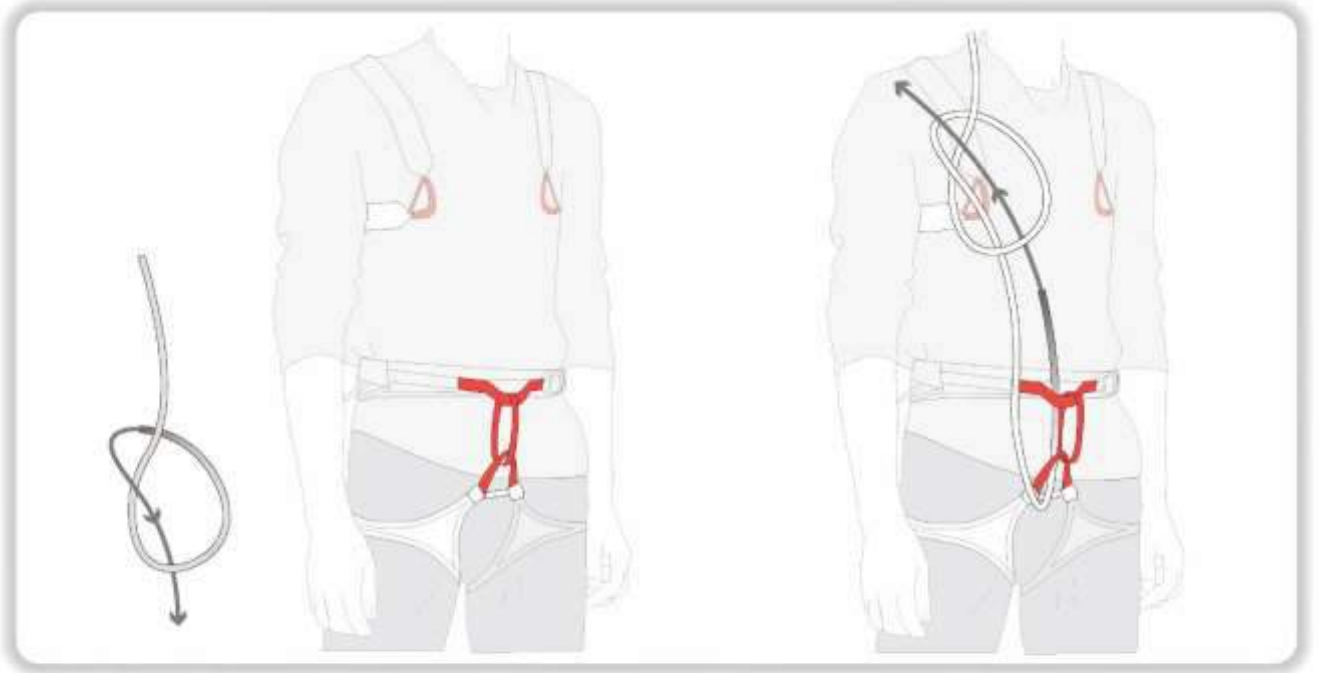

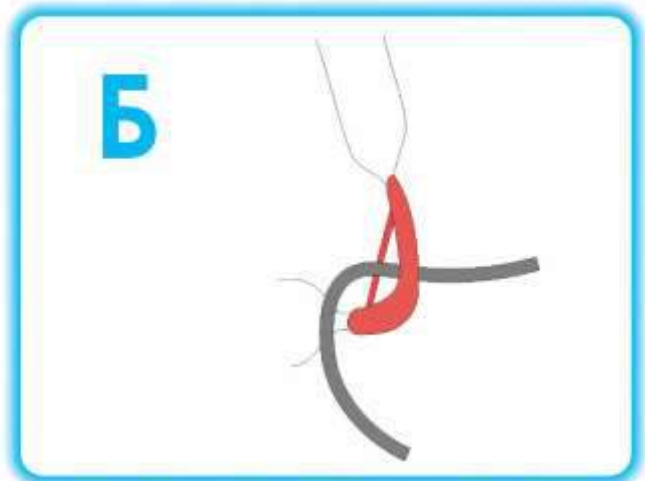
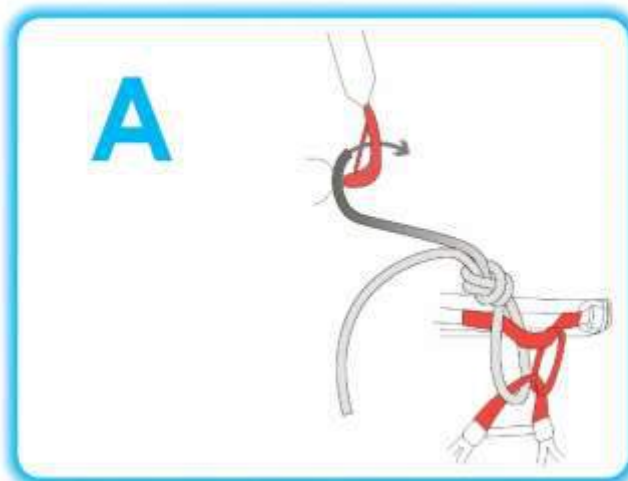



Другой вариант (см. В)

min 15 kN

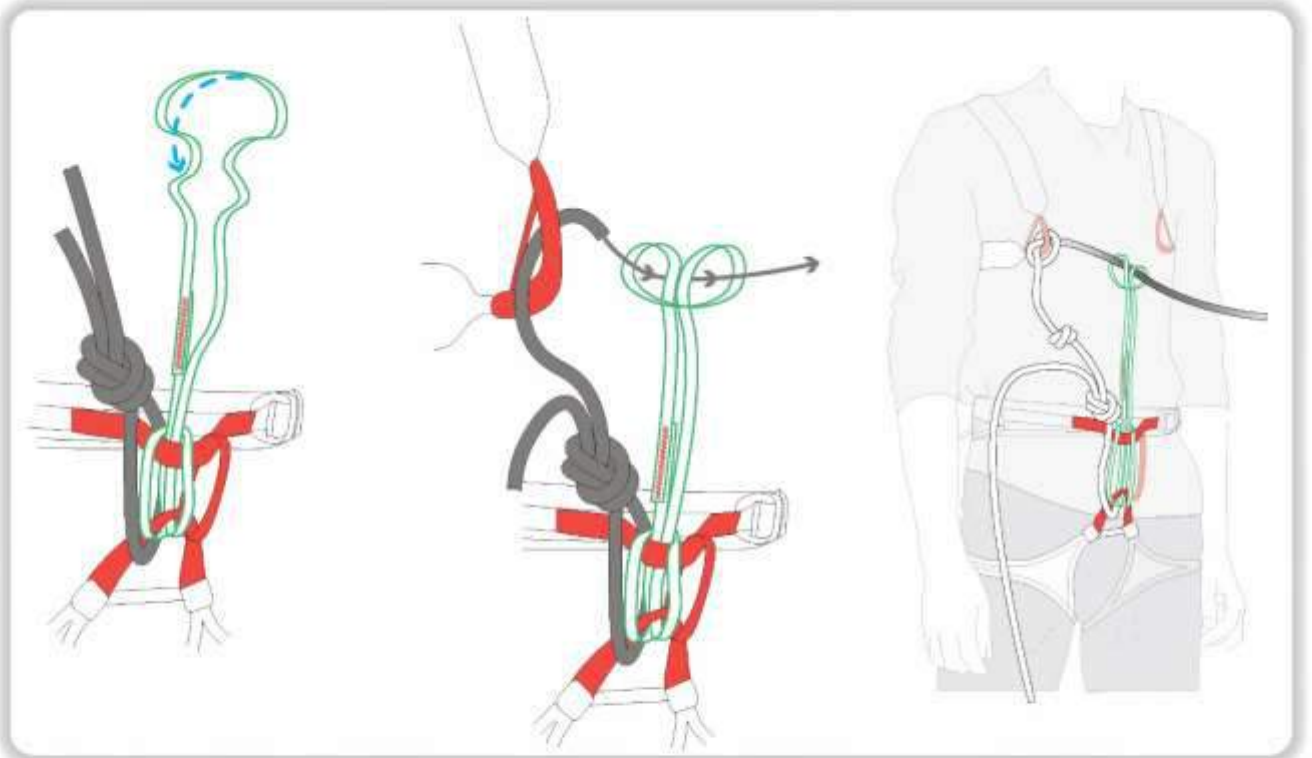
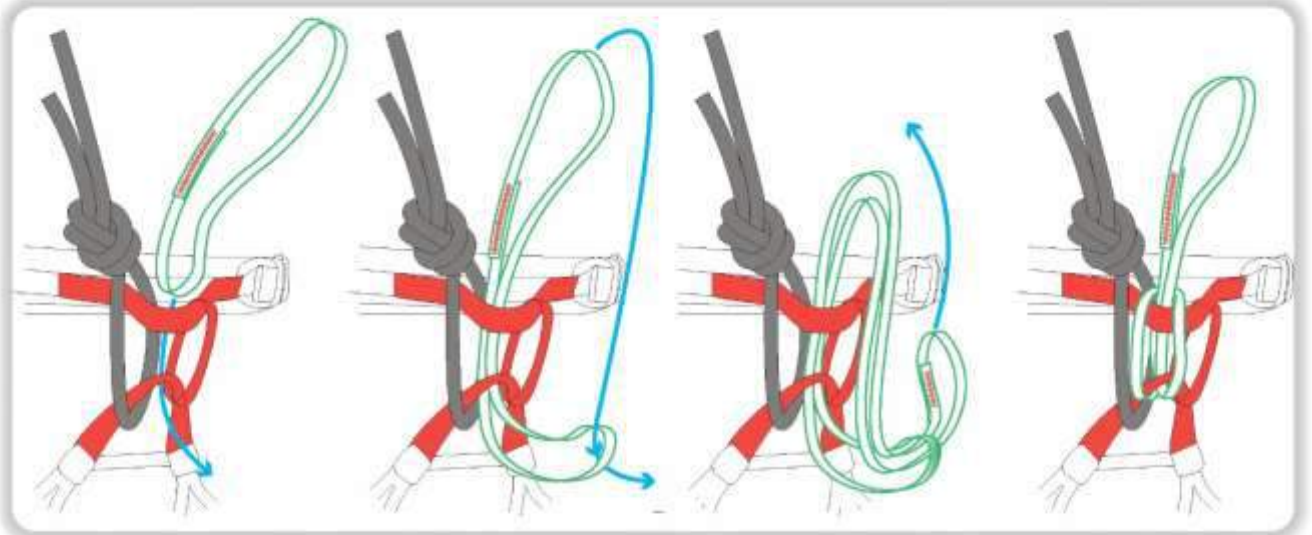
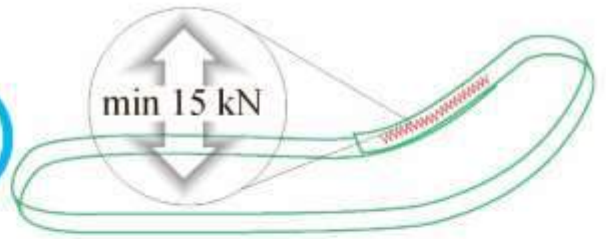

B

6 mm

min 15 kN

min 5 cm

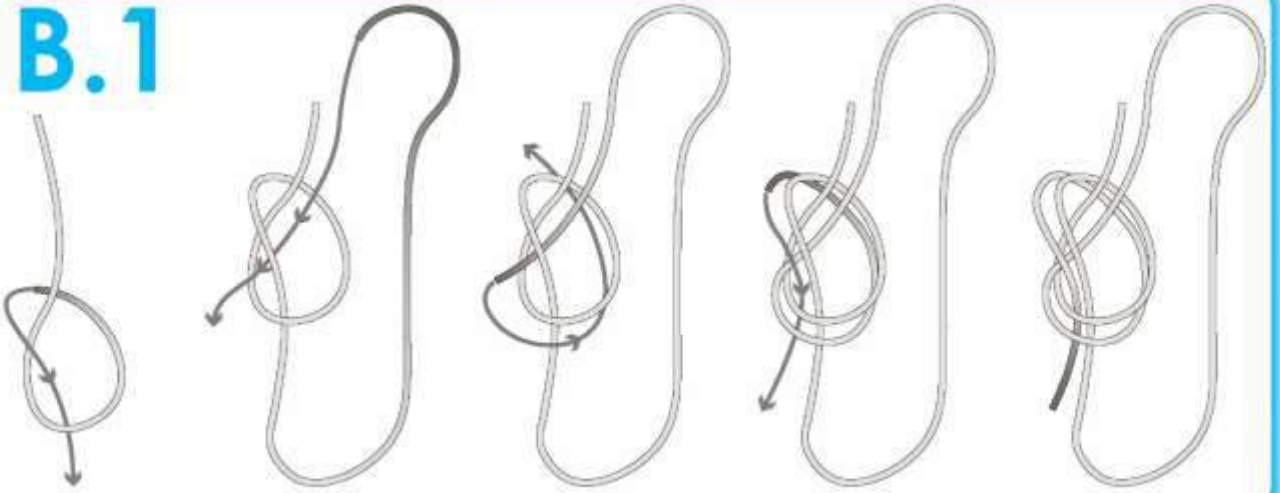
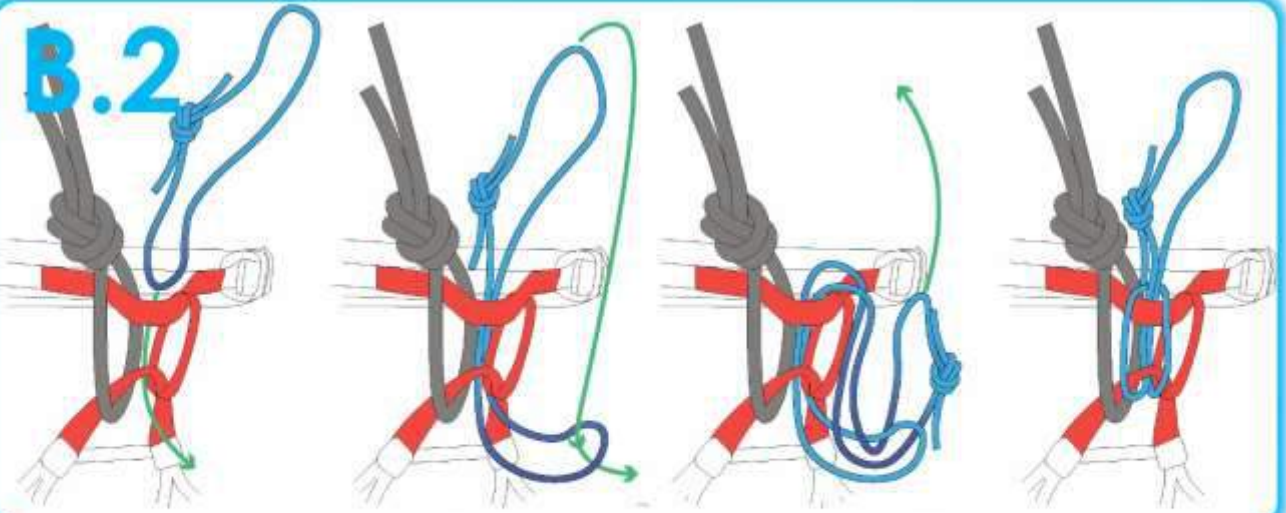
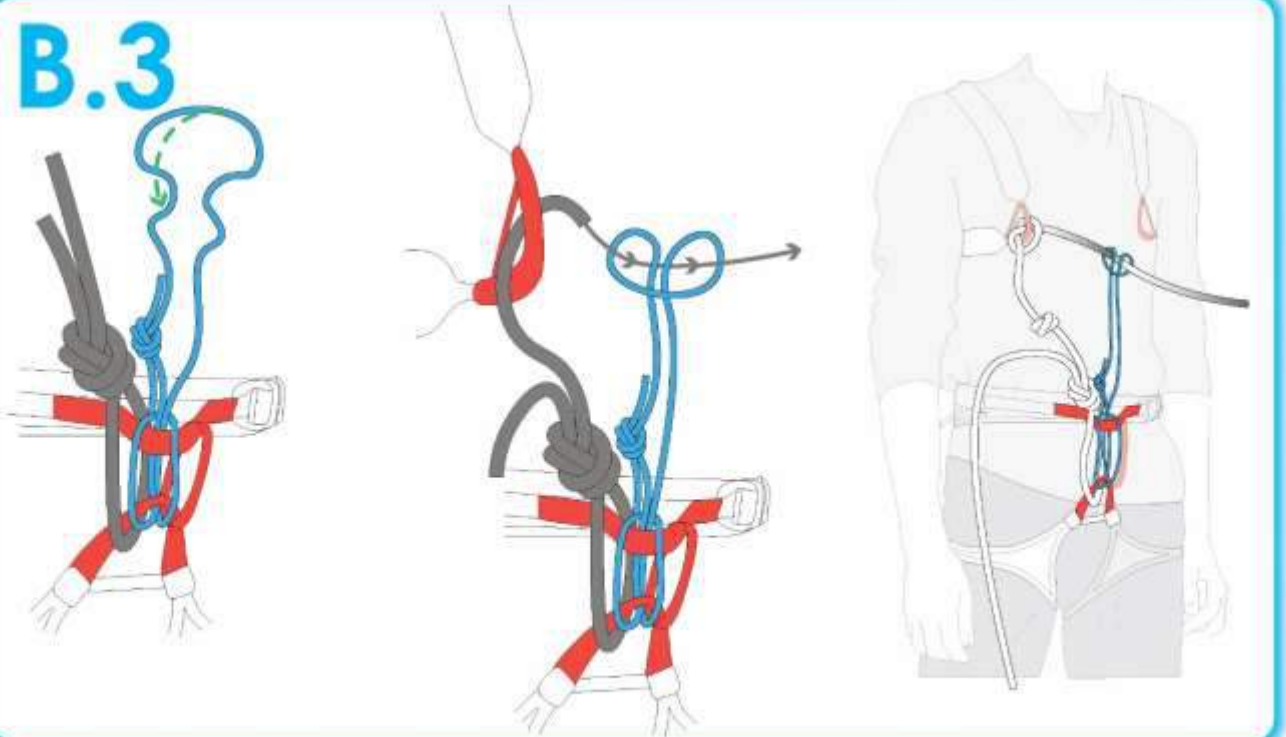

B.1**B.2****B.3**



Другой вариант (см. Г)

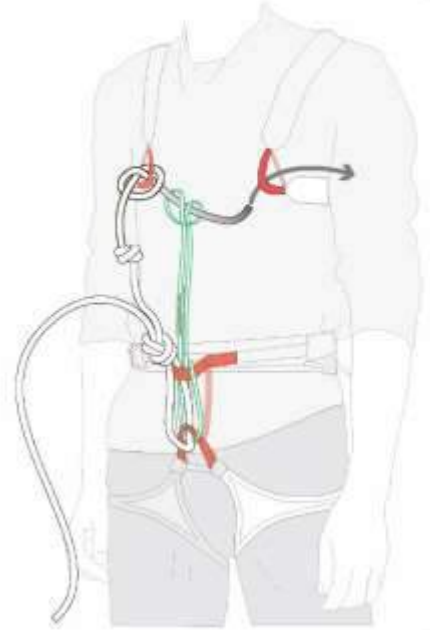
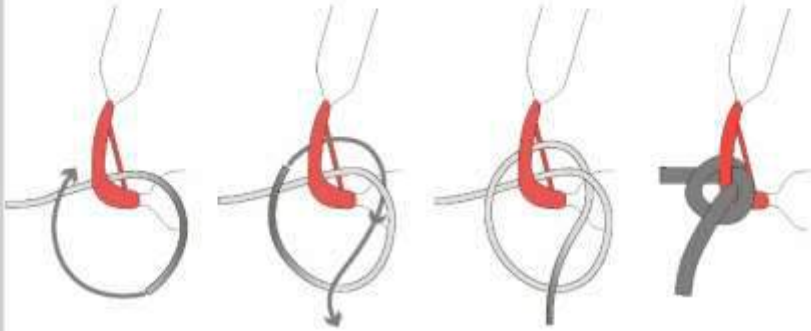

Другой вариант (см. Д)

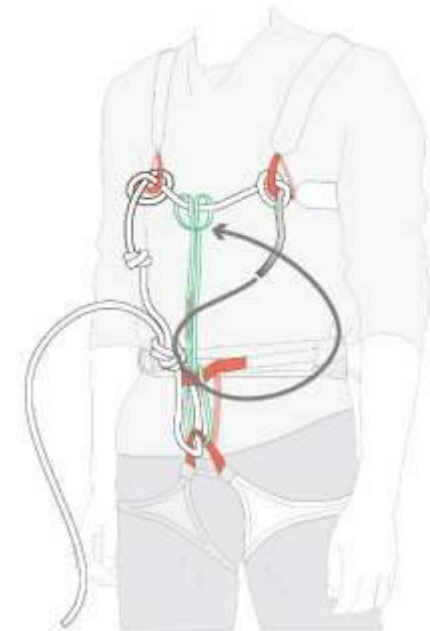
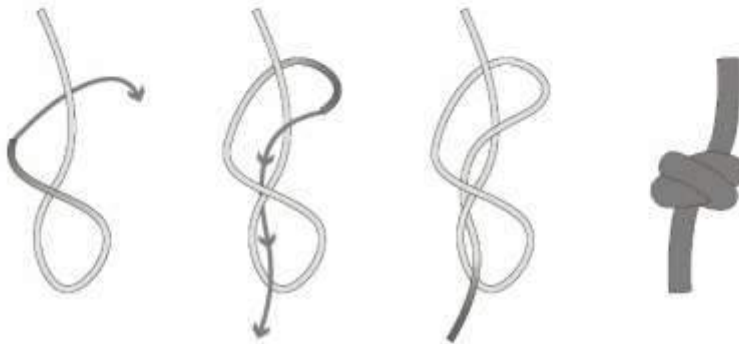

Г



Д

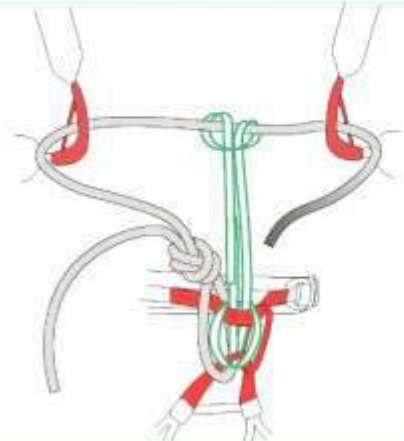

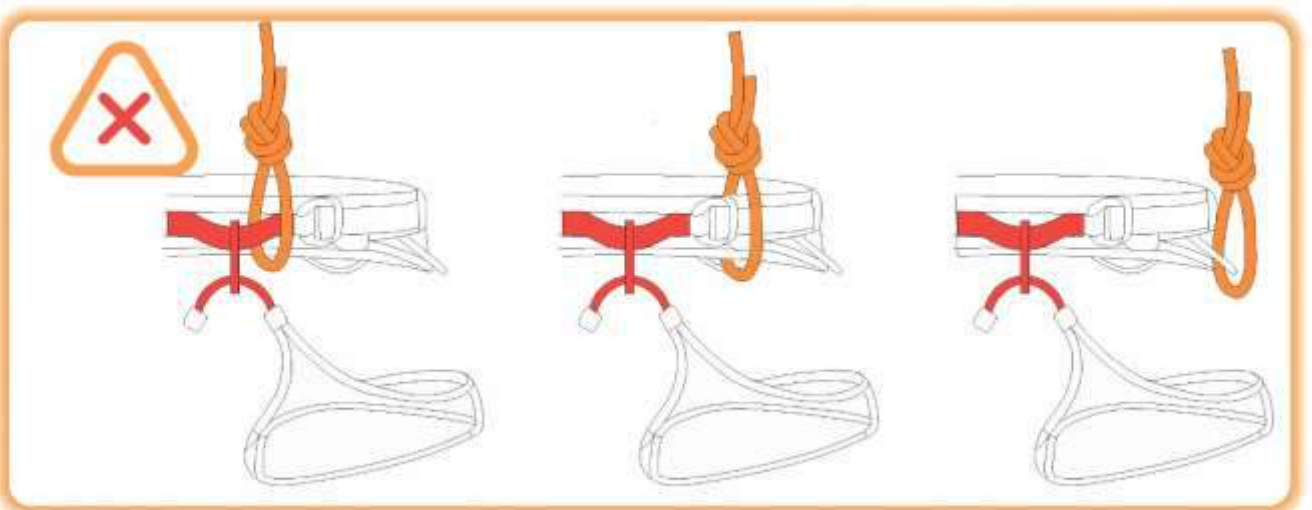
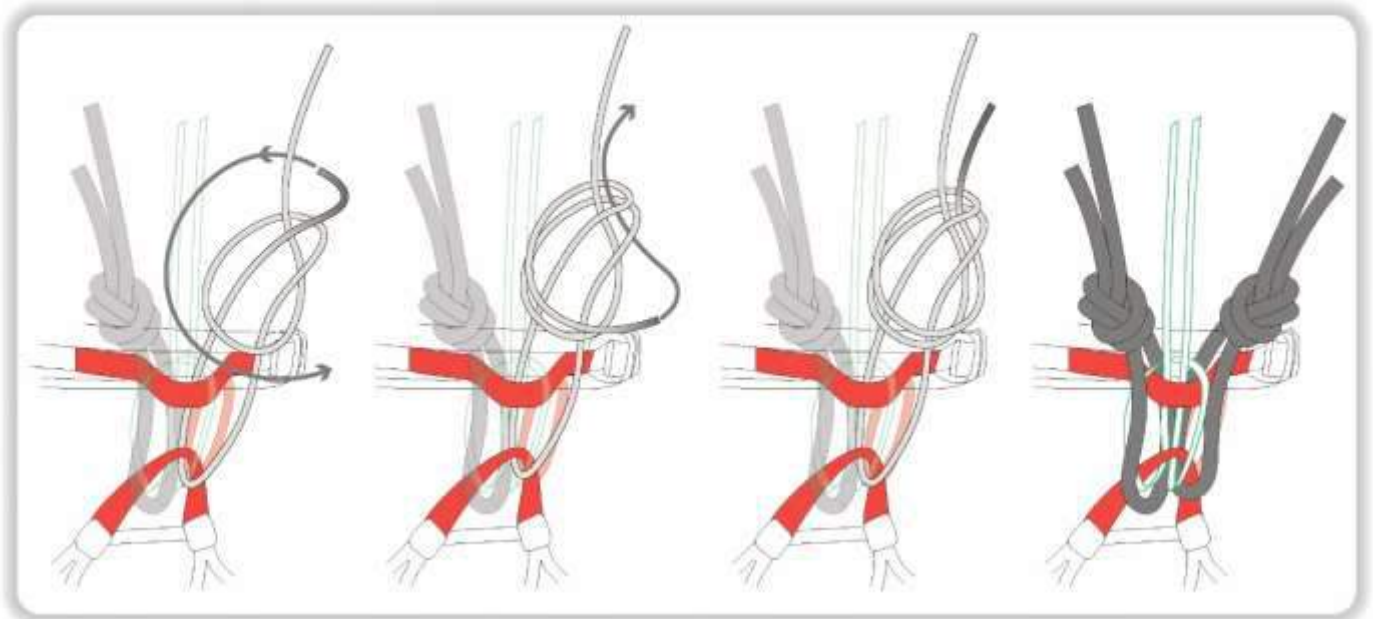
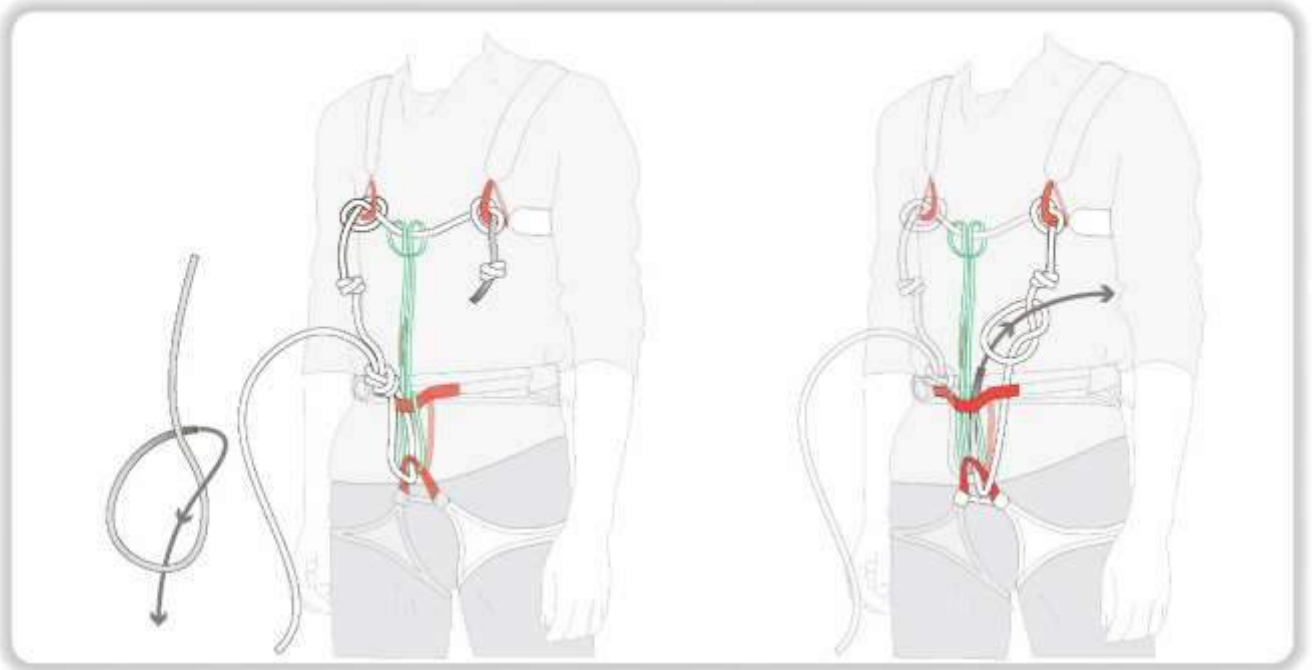

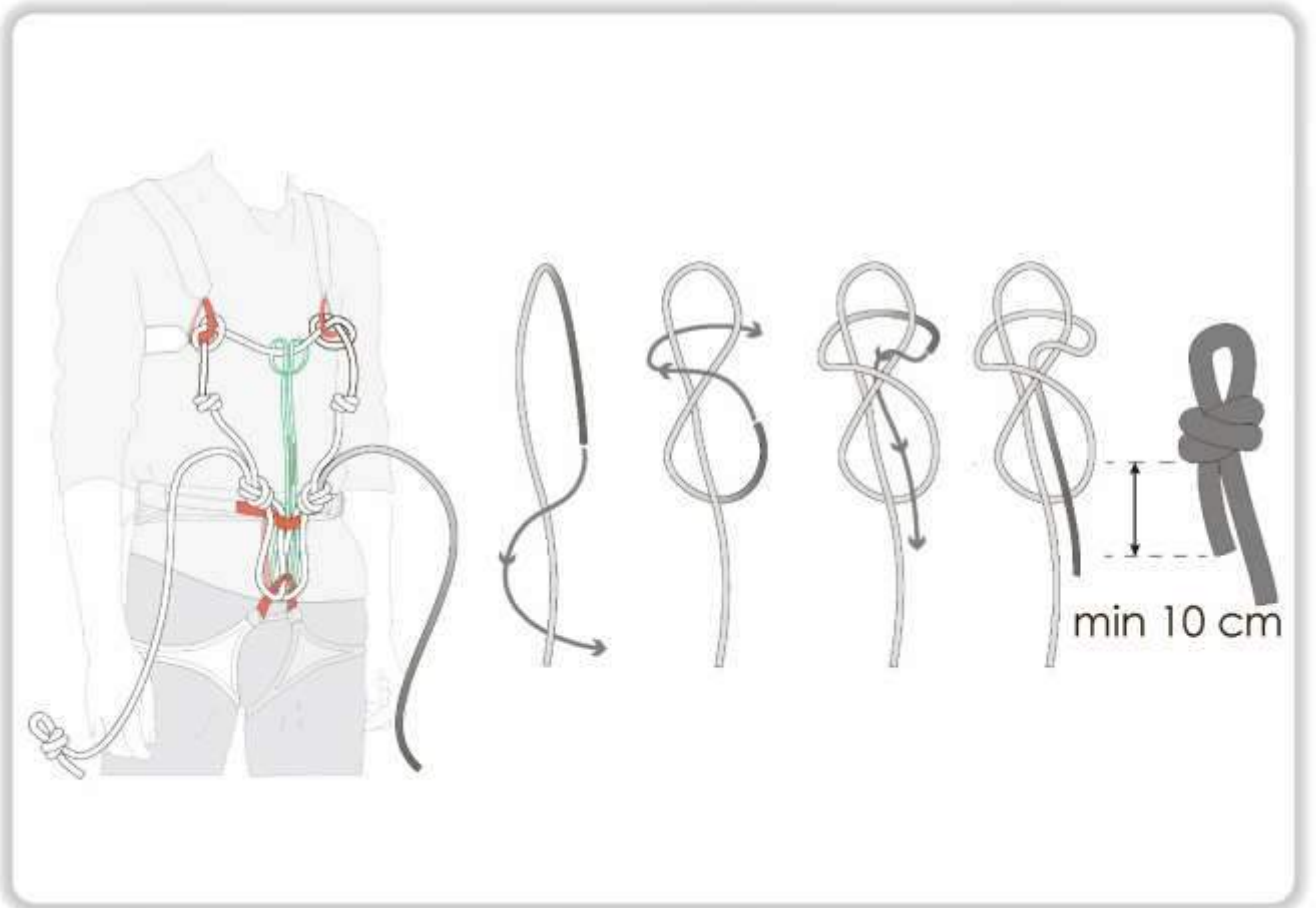
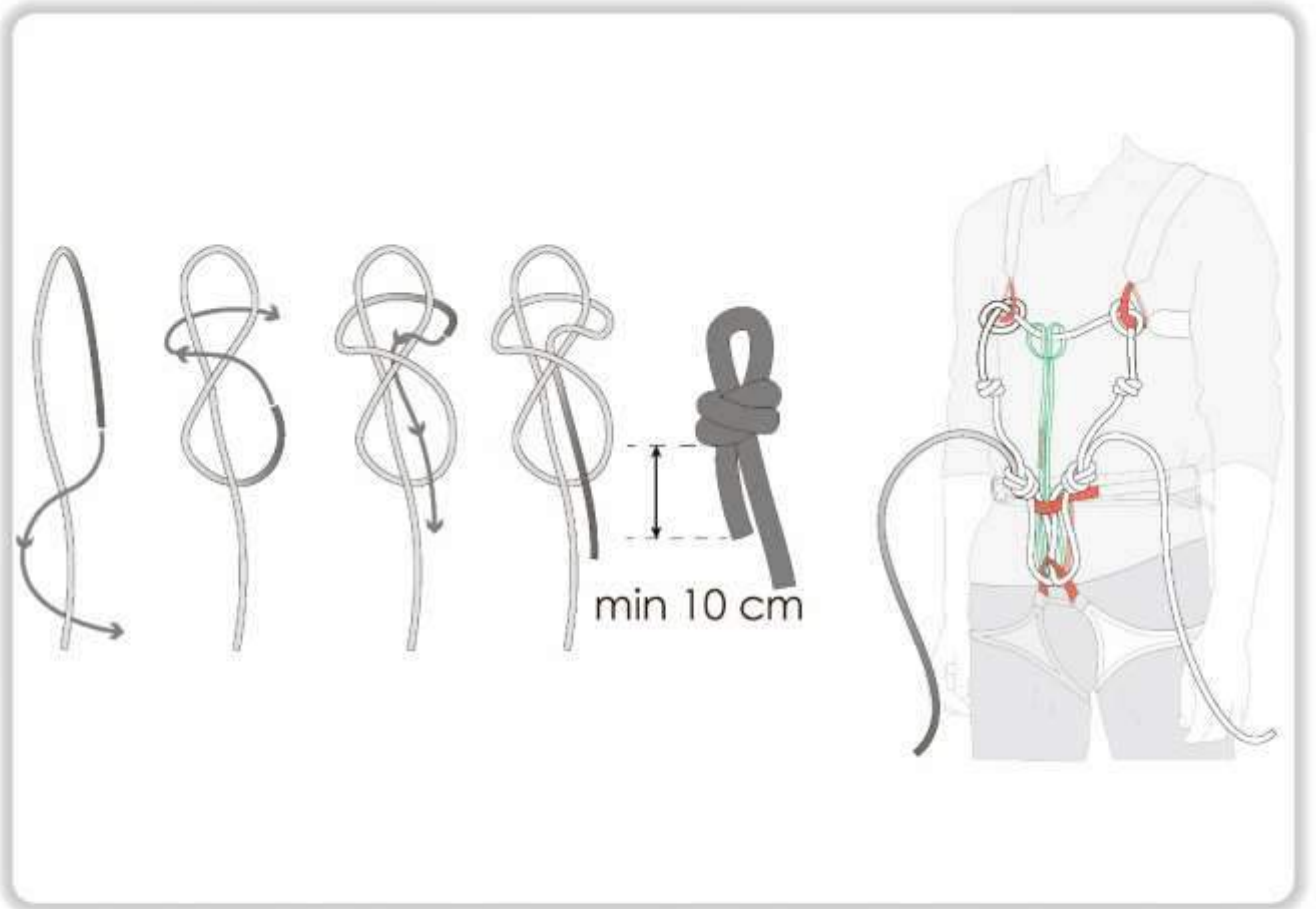

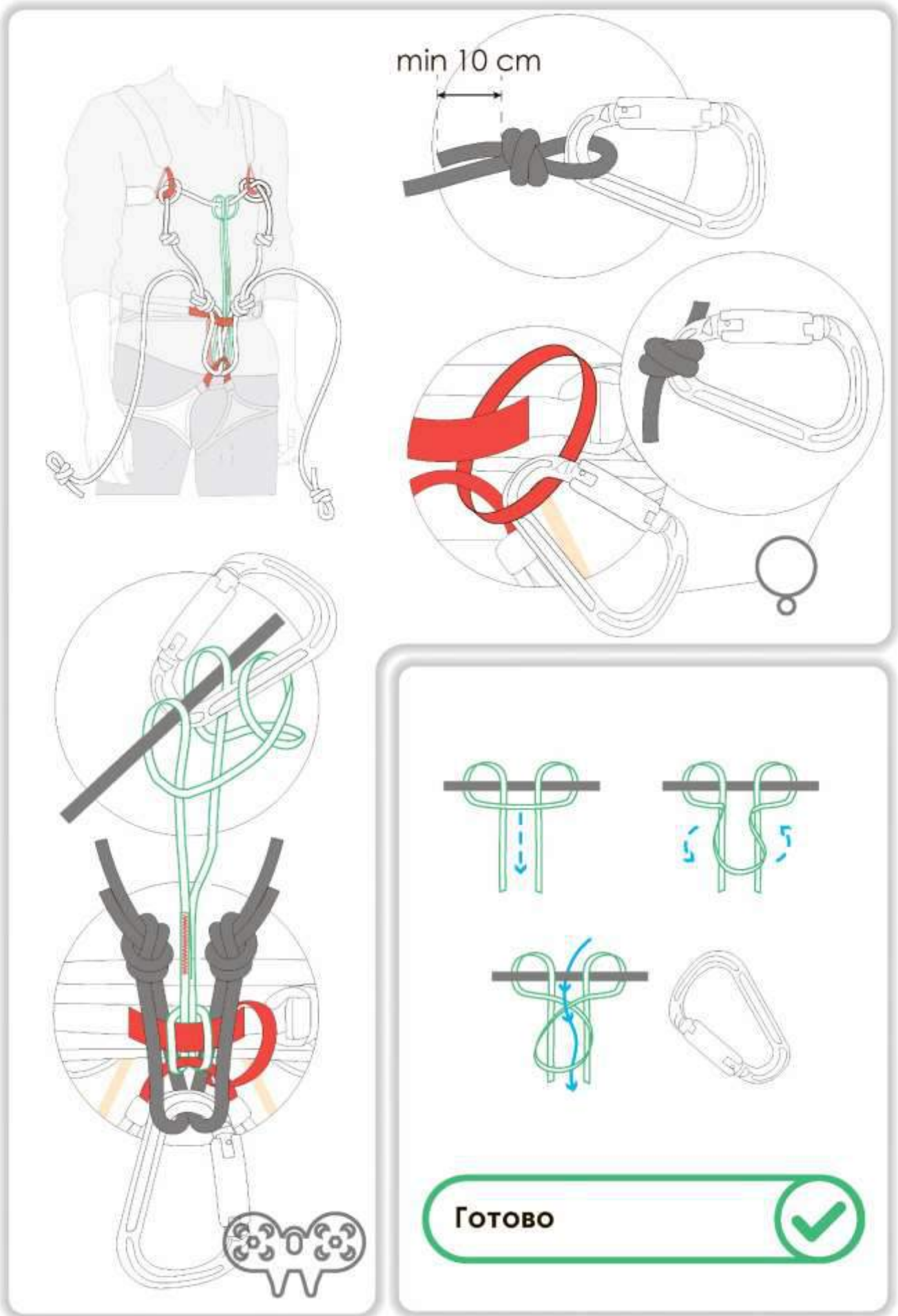

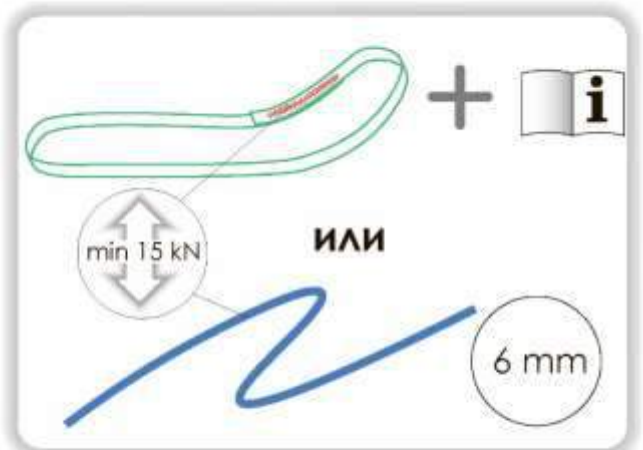
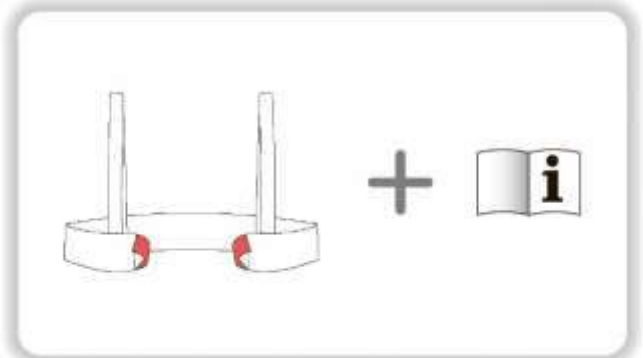
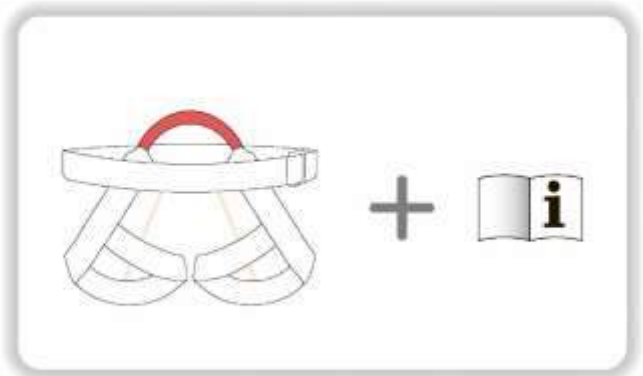
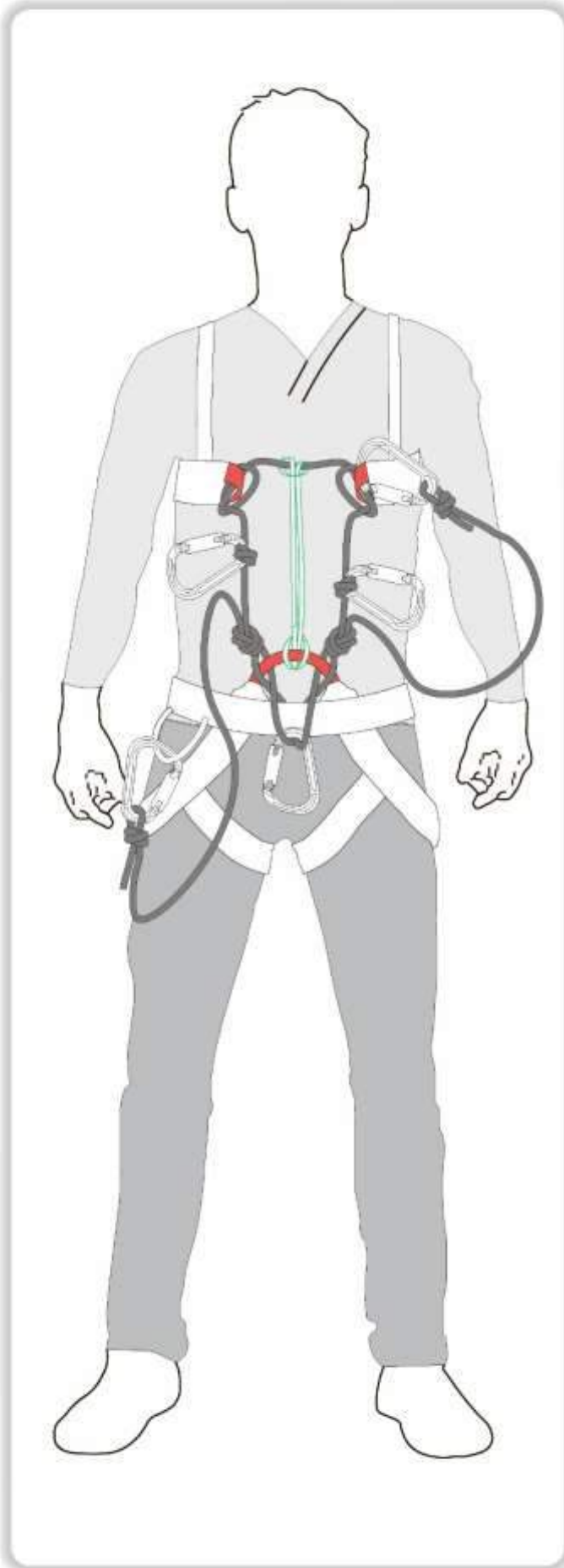

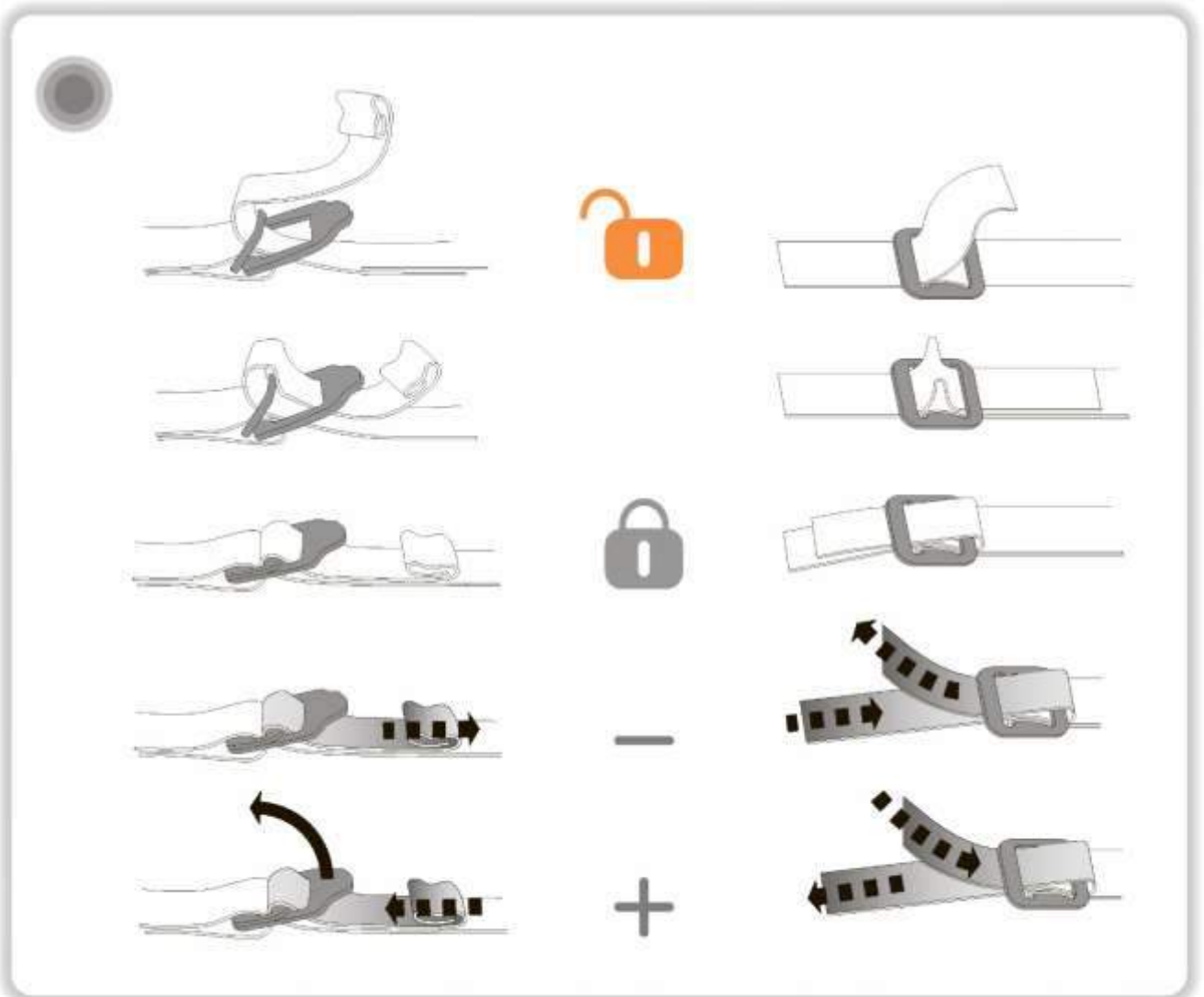
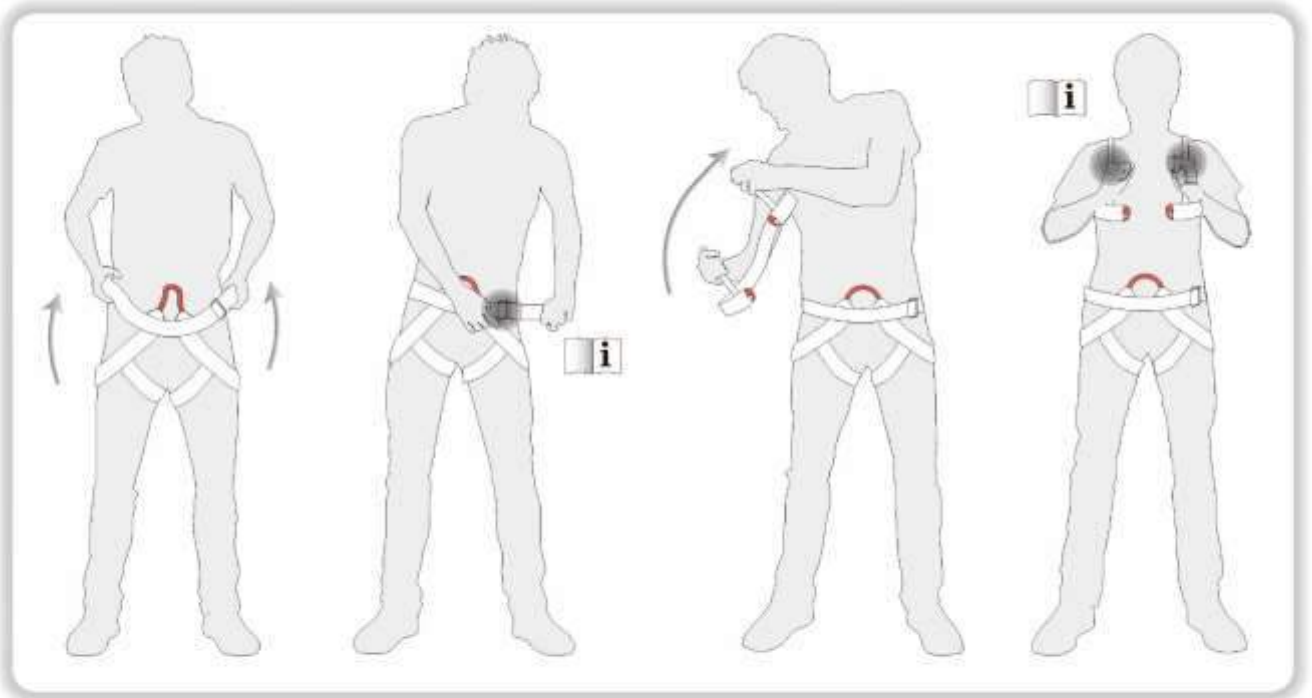

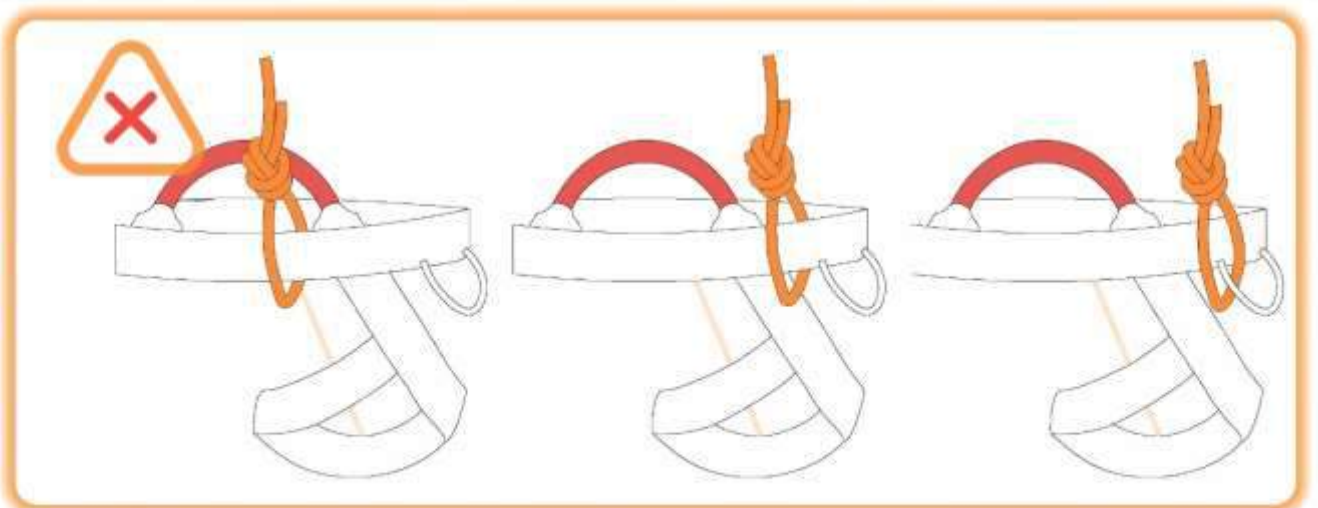
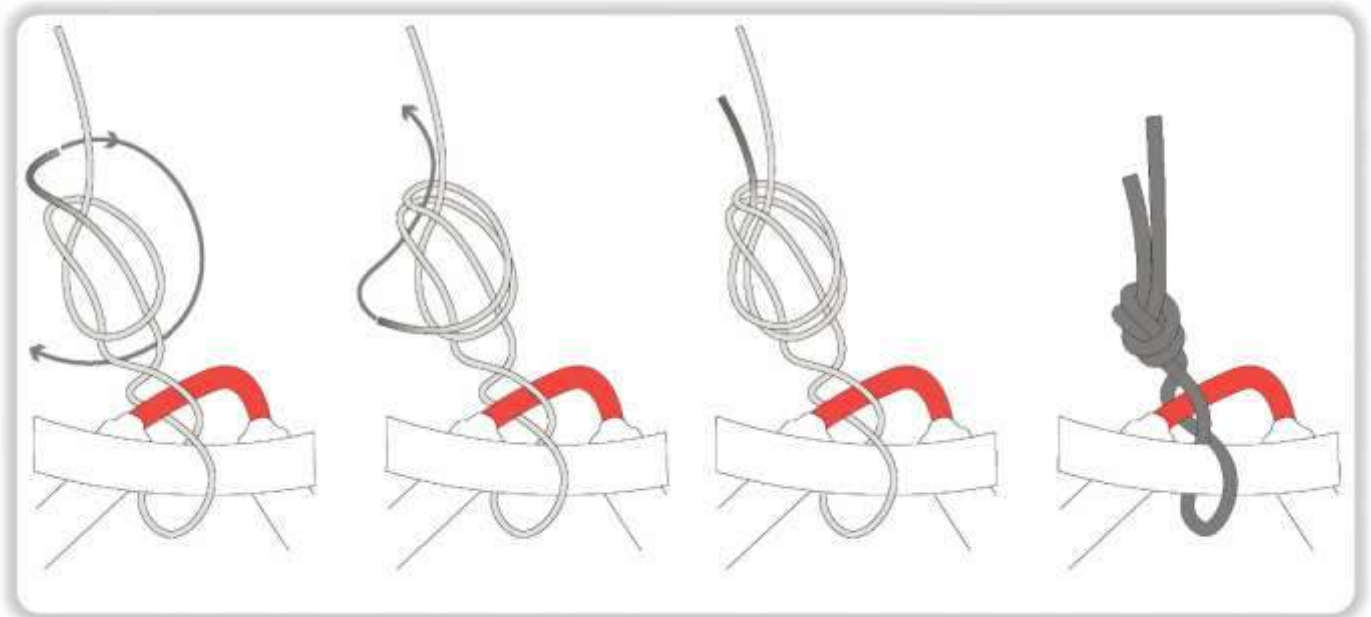
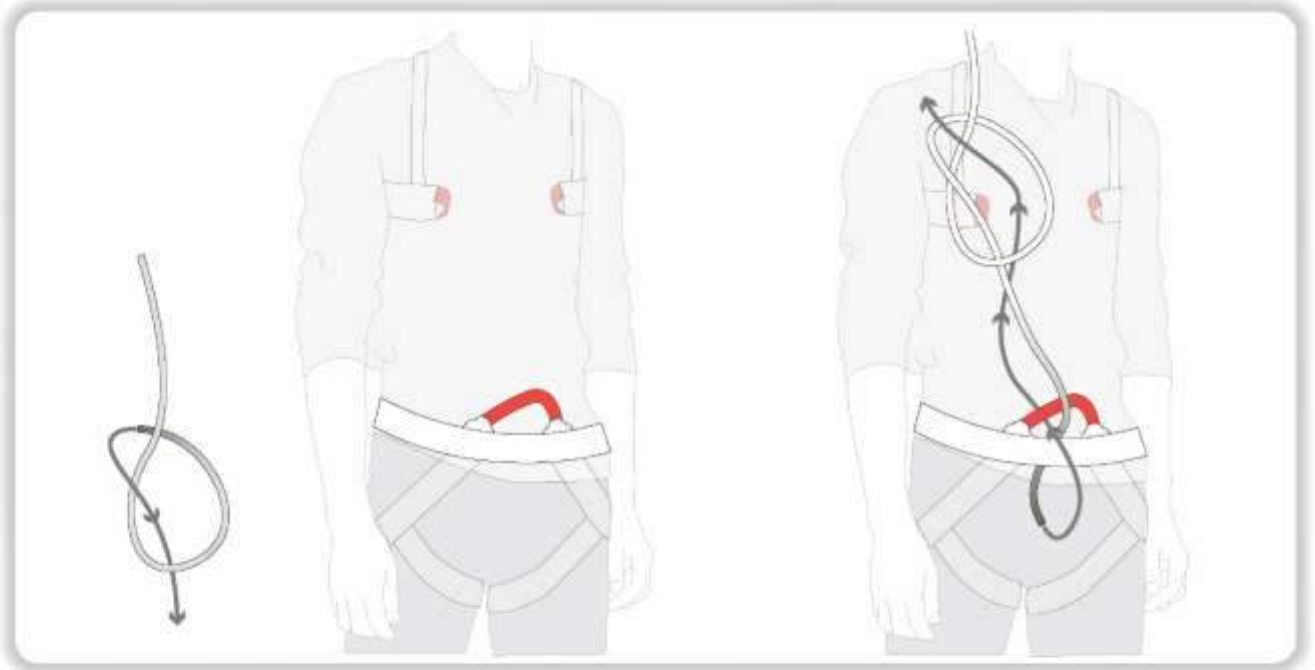

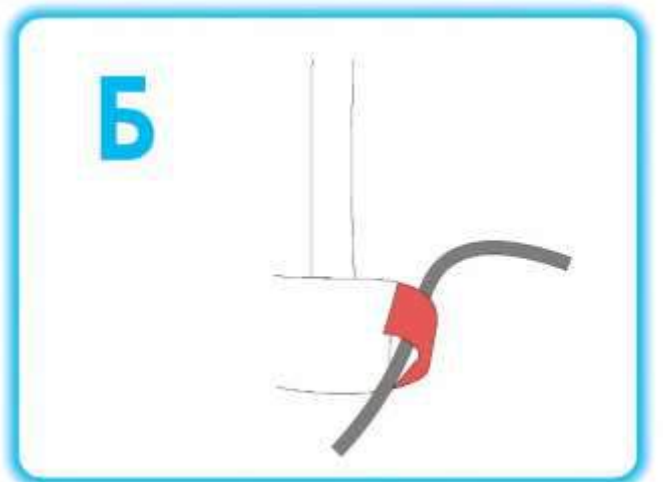
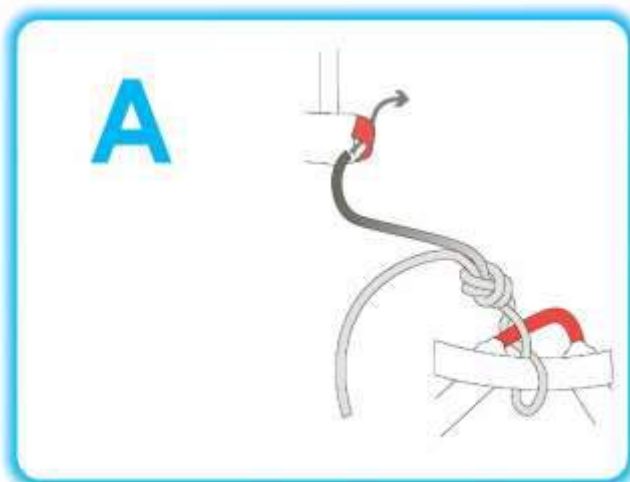

! Другой вариант (см. В)

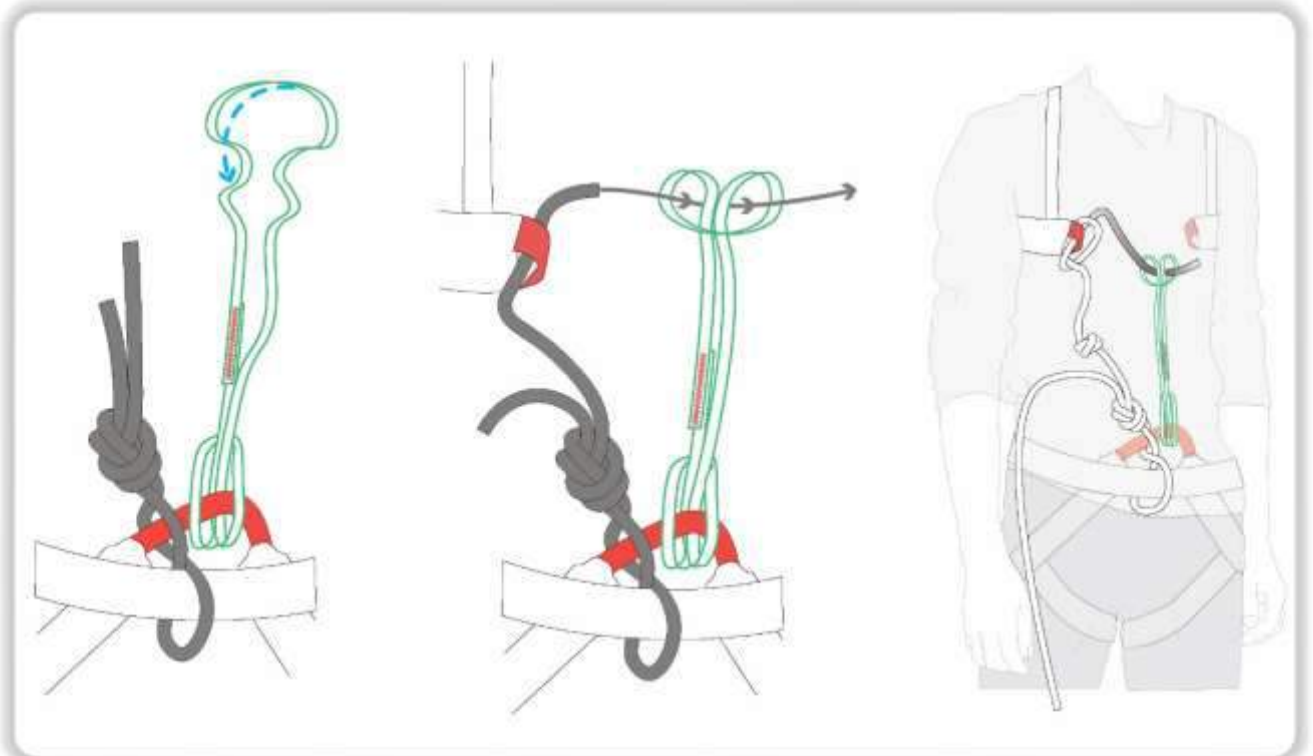
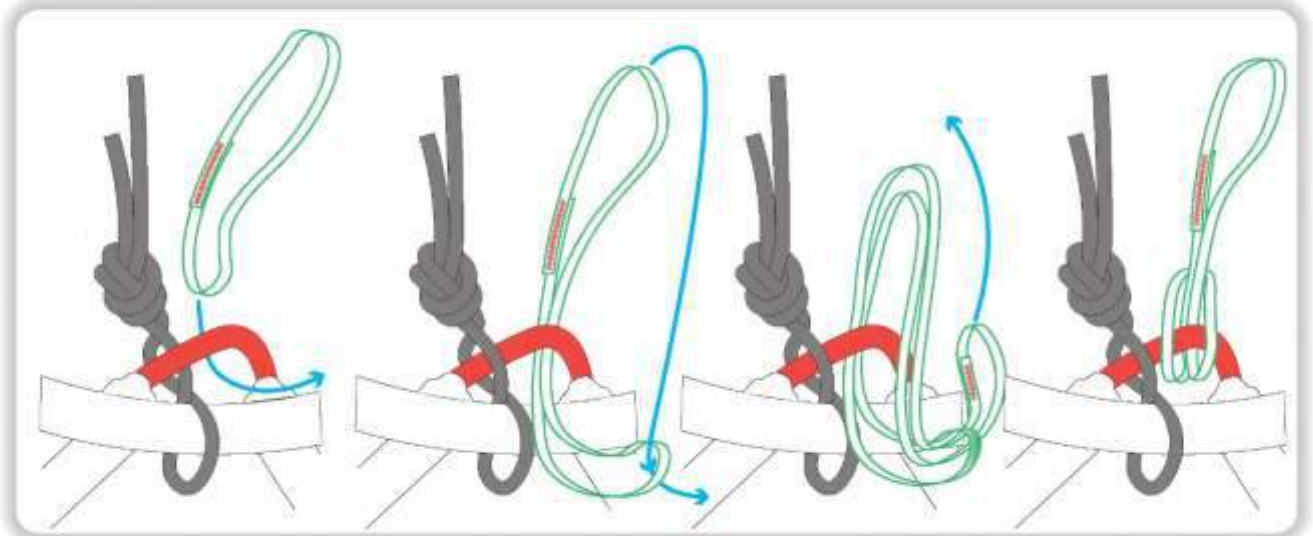
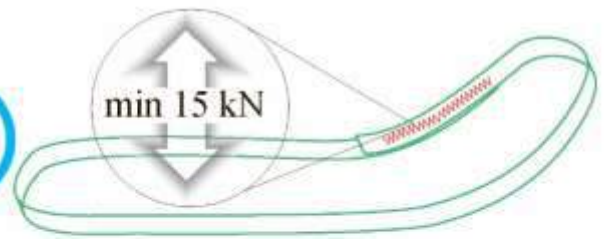

B

6 mm

min 15 kN

min 5 cm

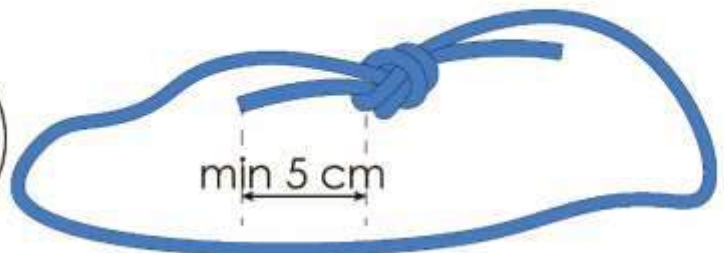

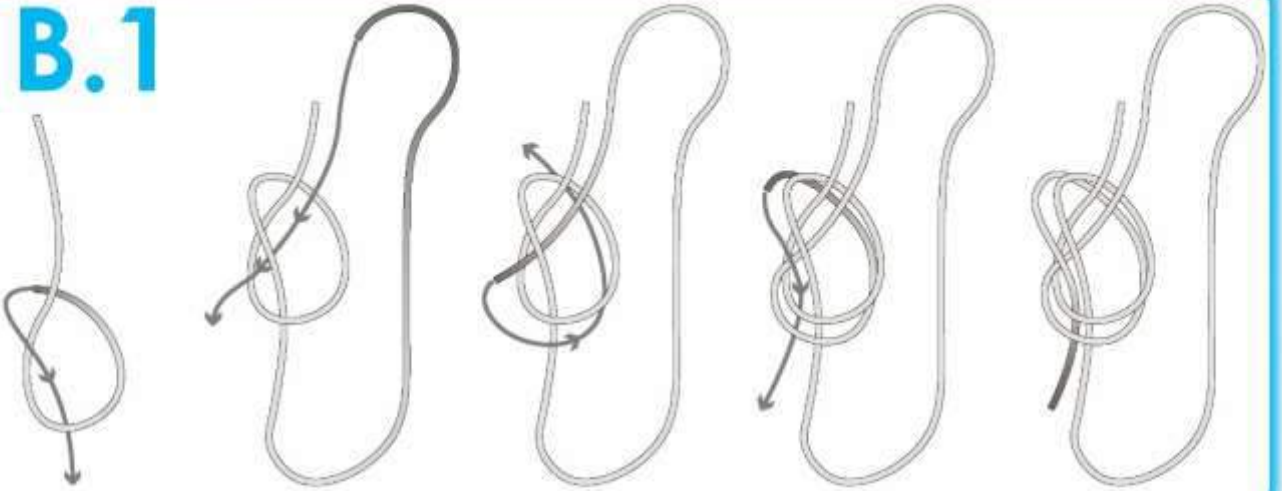
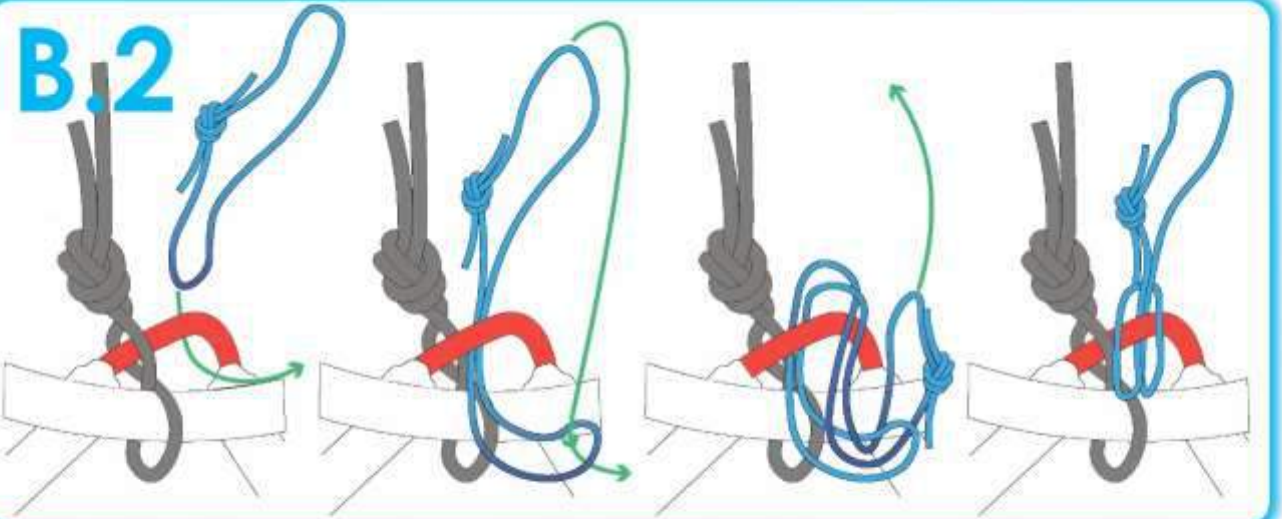
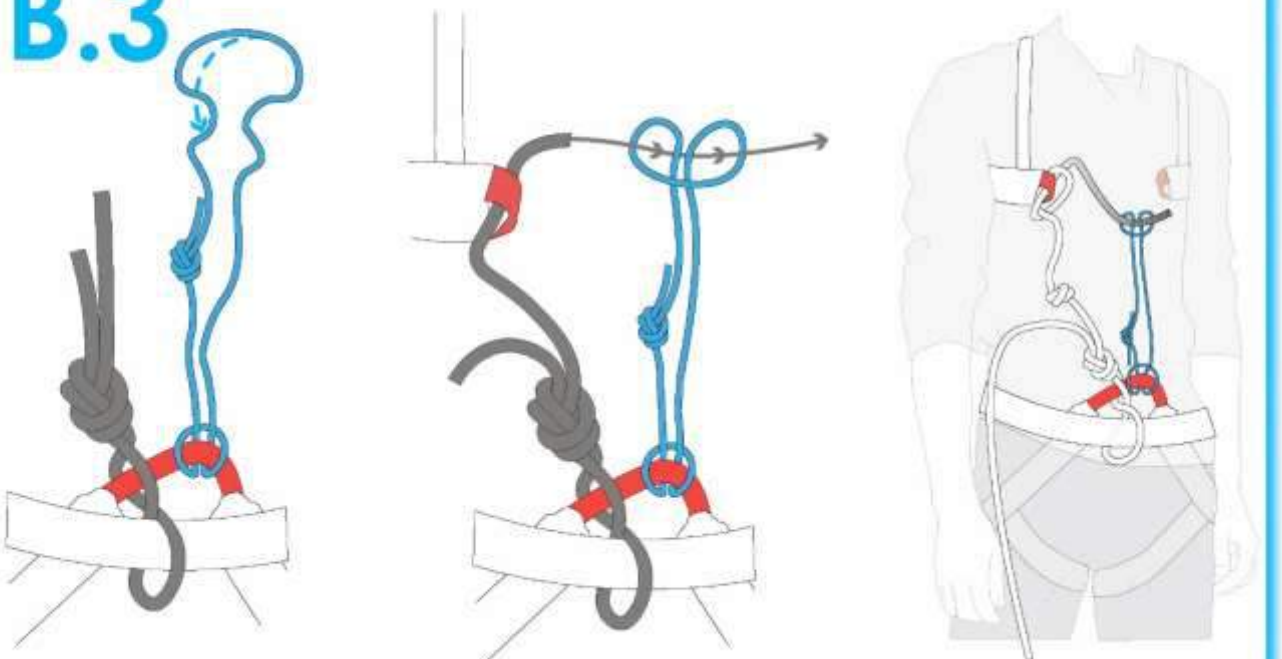
B.1**B.2****B.3**



Другой вариант (см. Г)

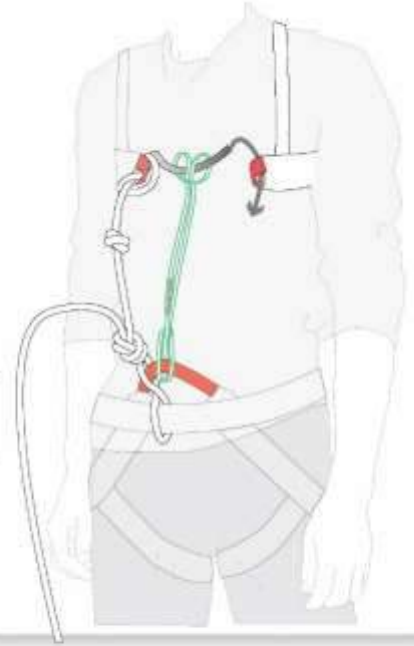
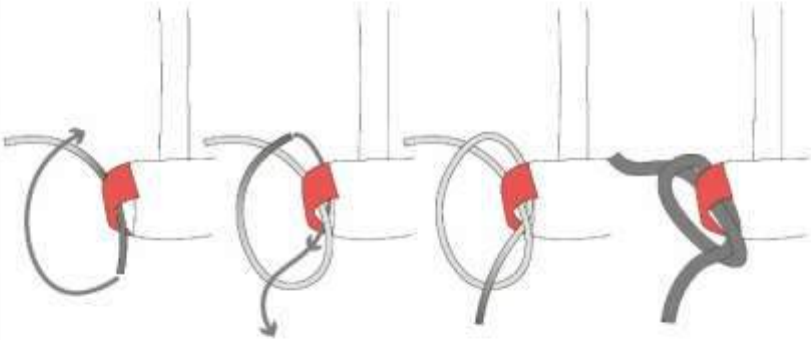

Другой вариант (см. Д)

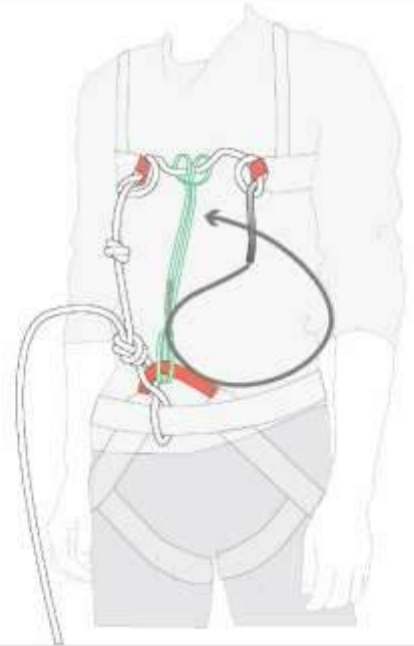
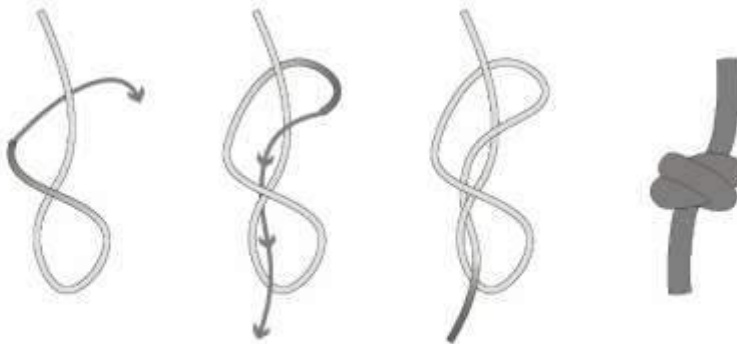

Г

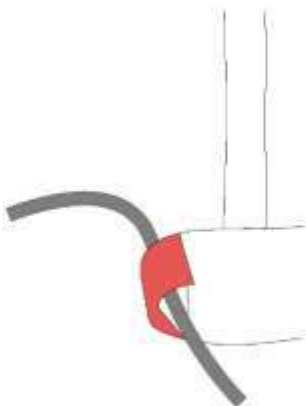

Д

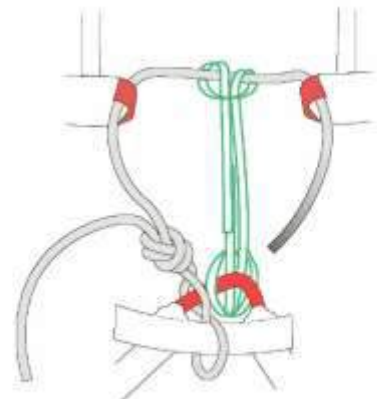

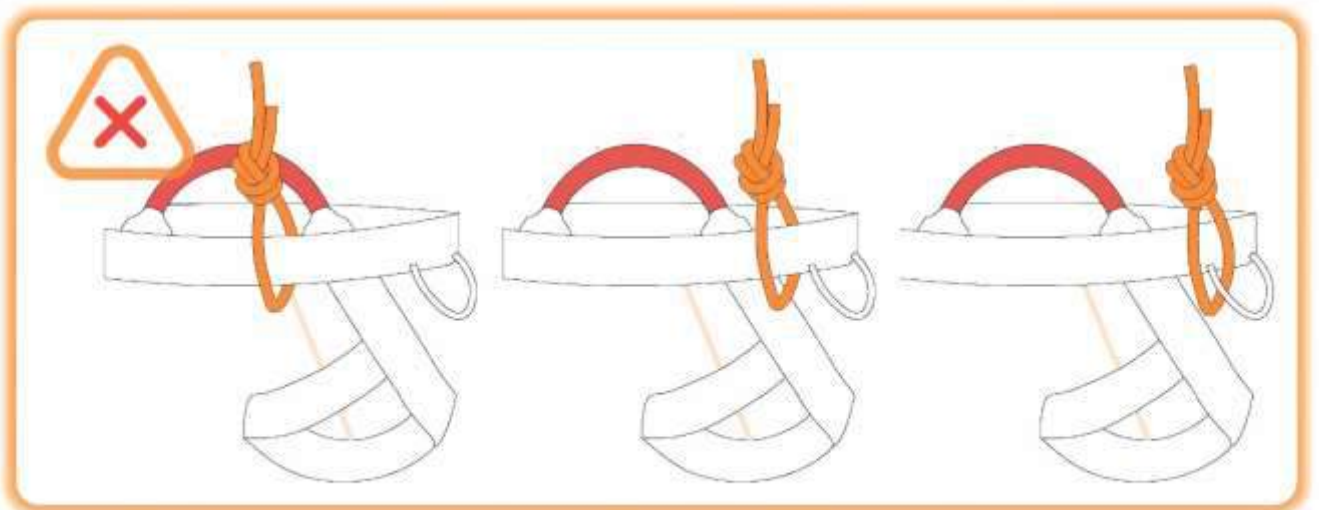
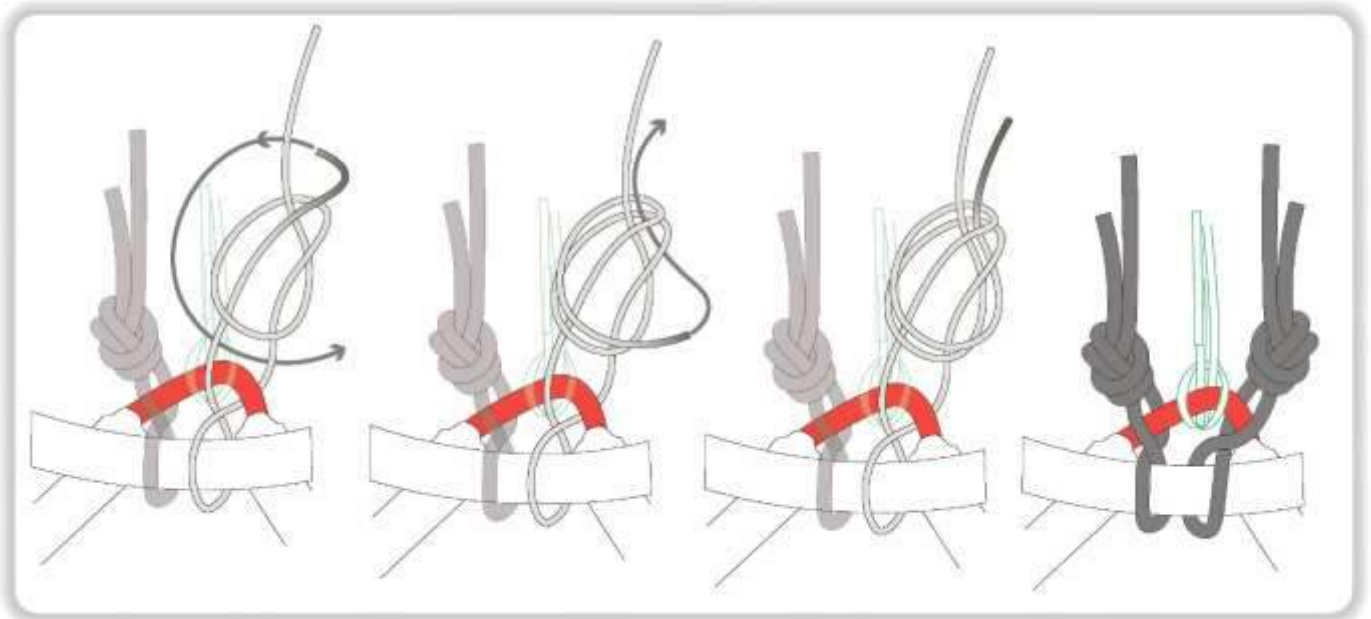
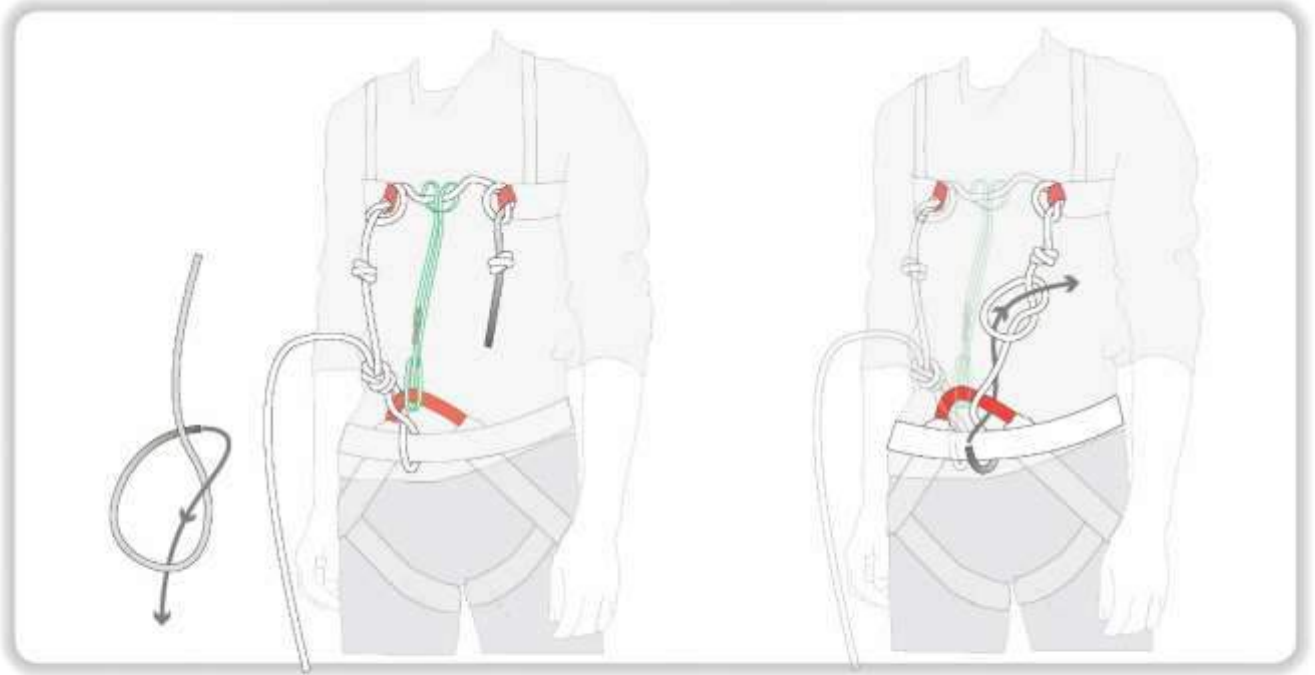

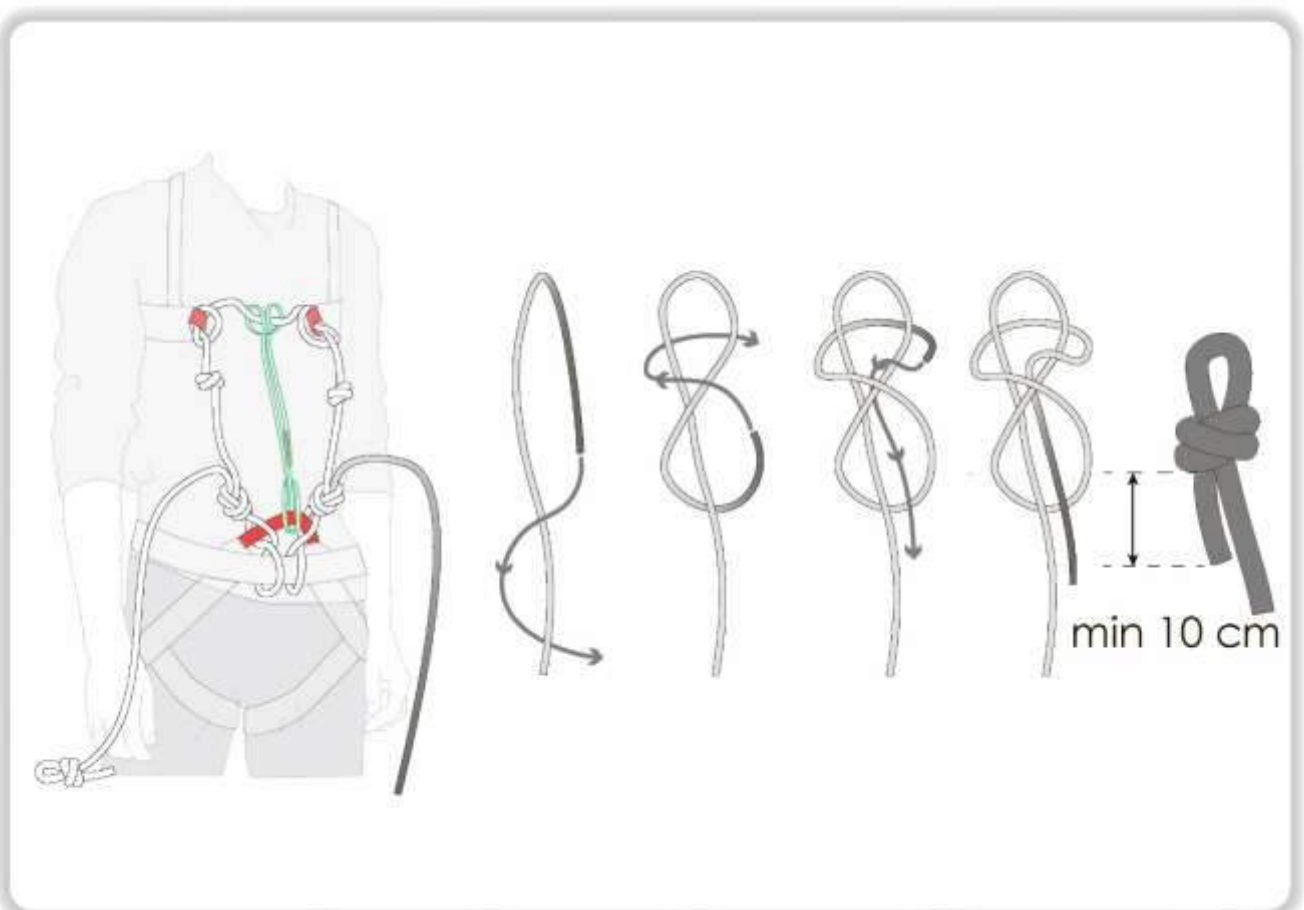
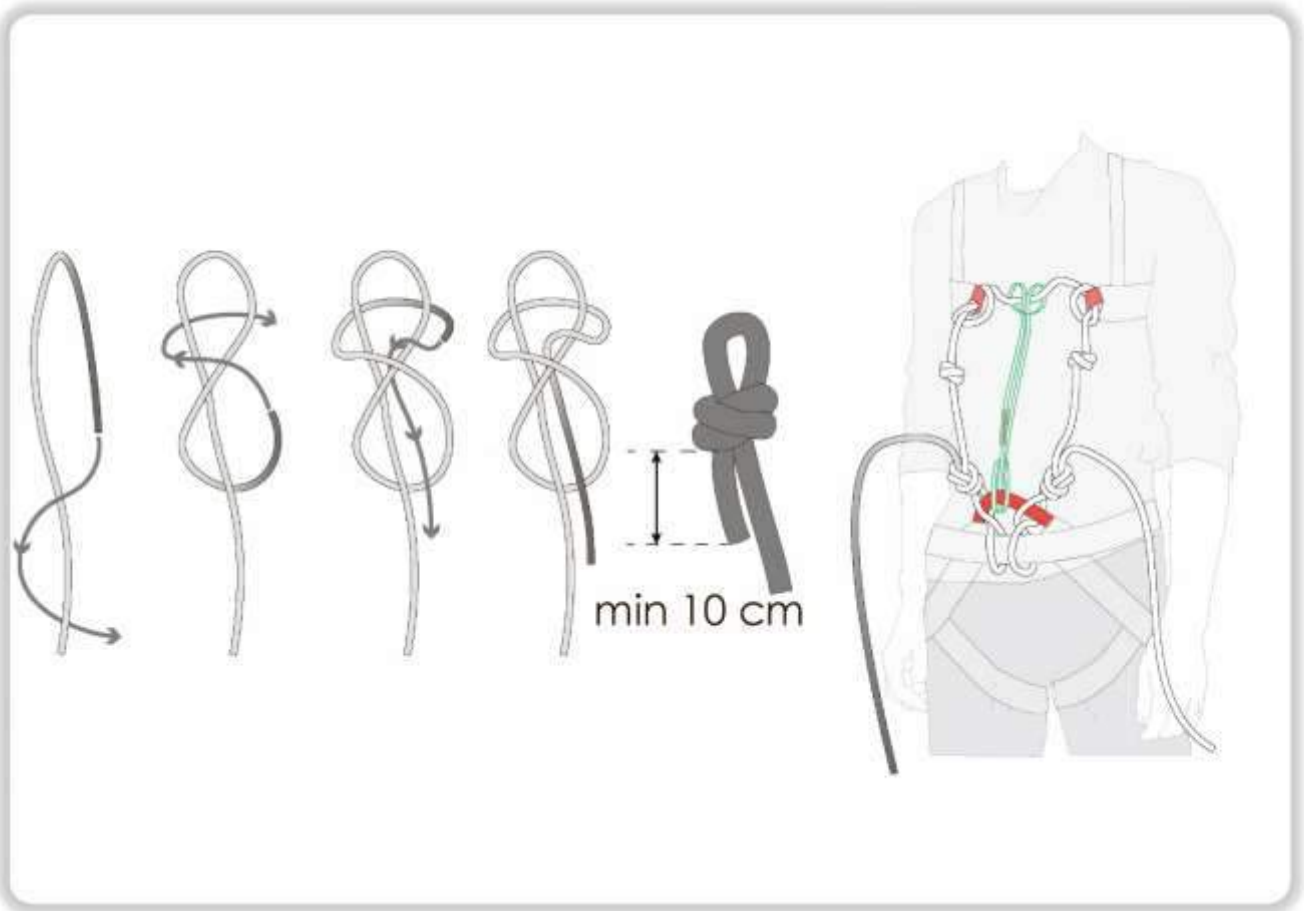

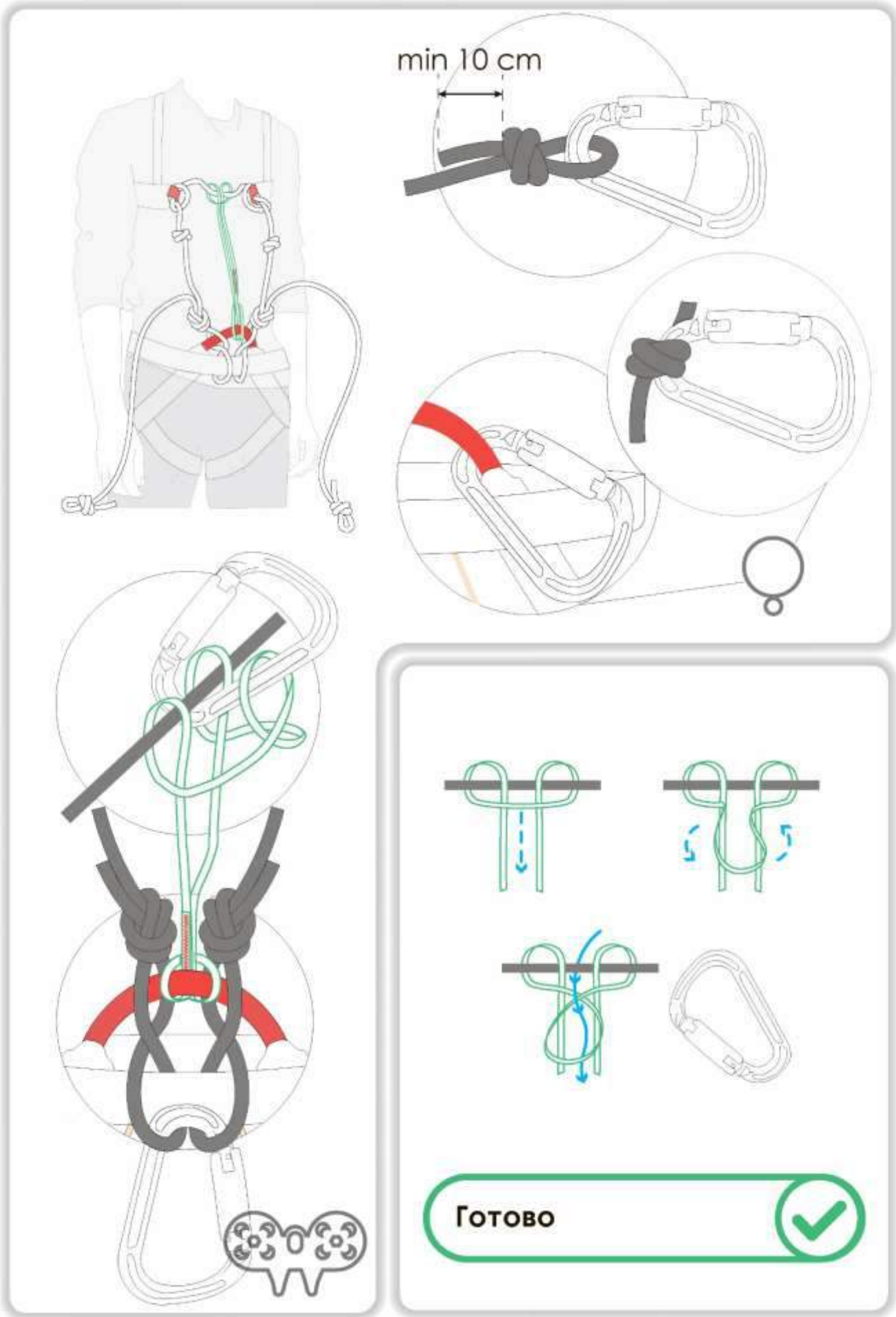

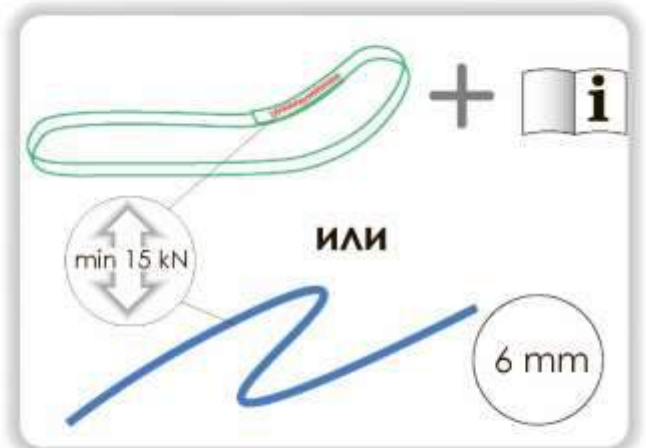
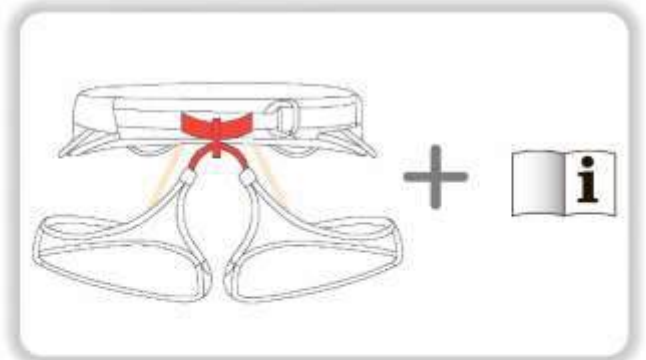
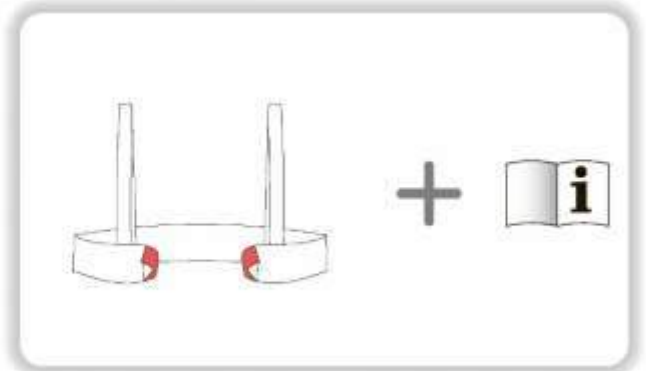
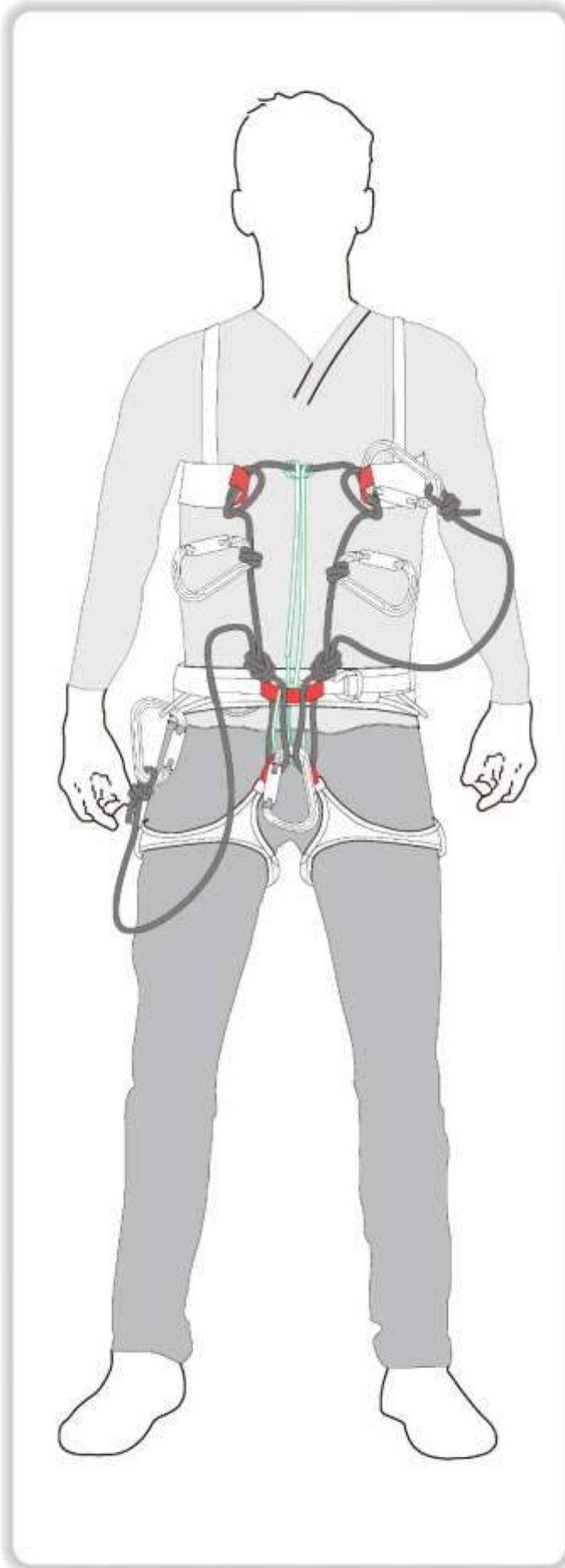

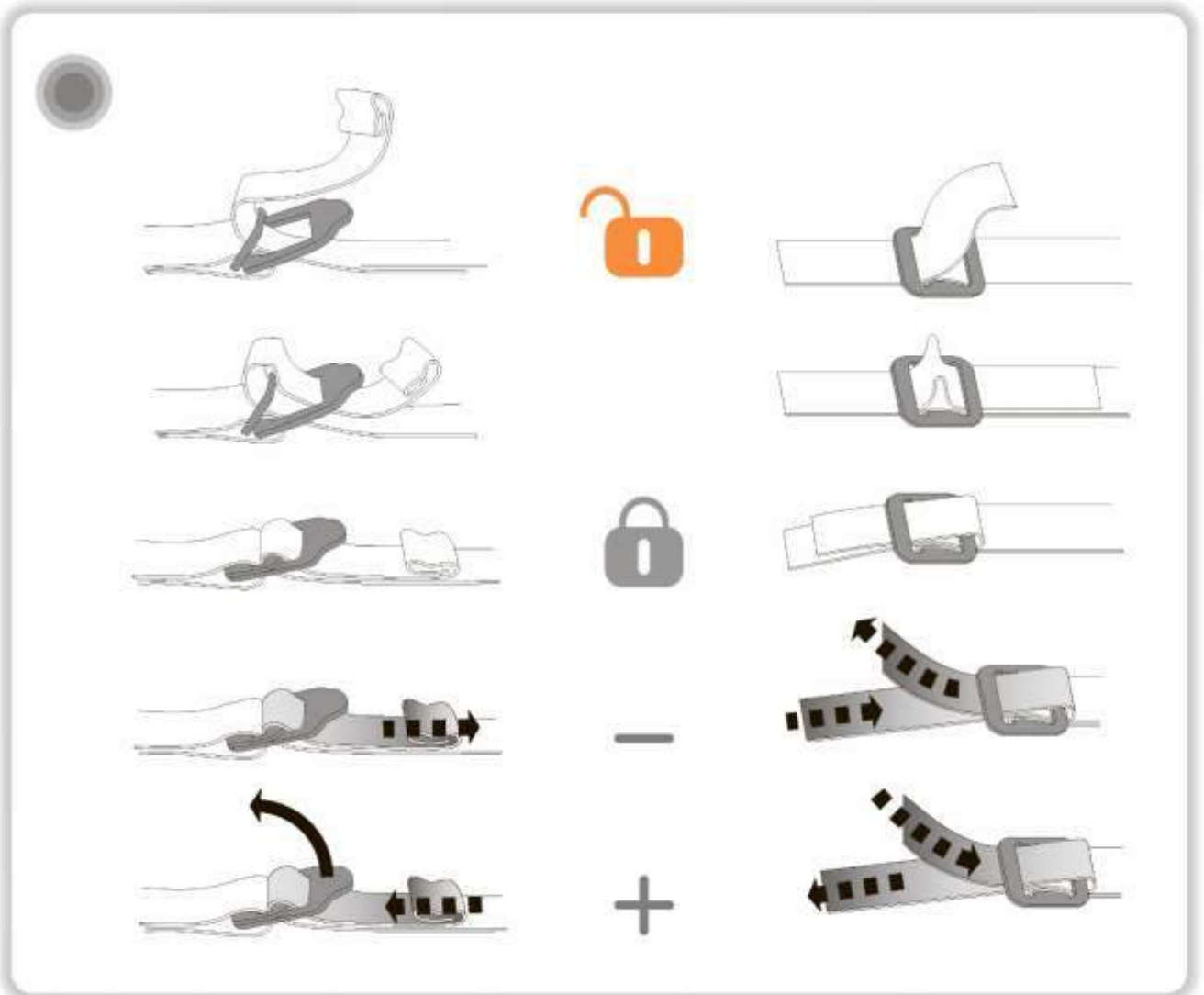
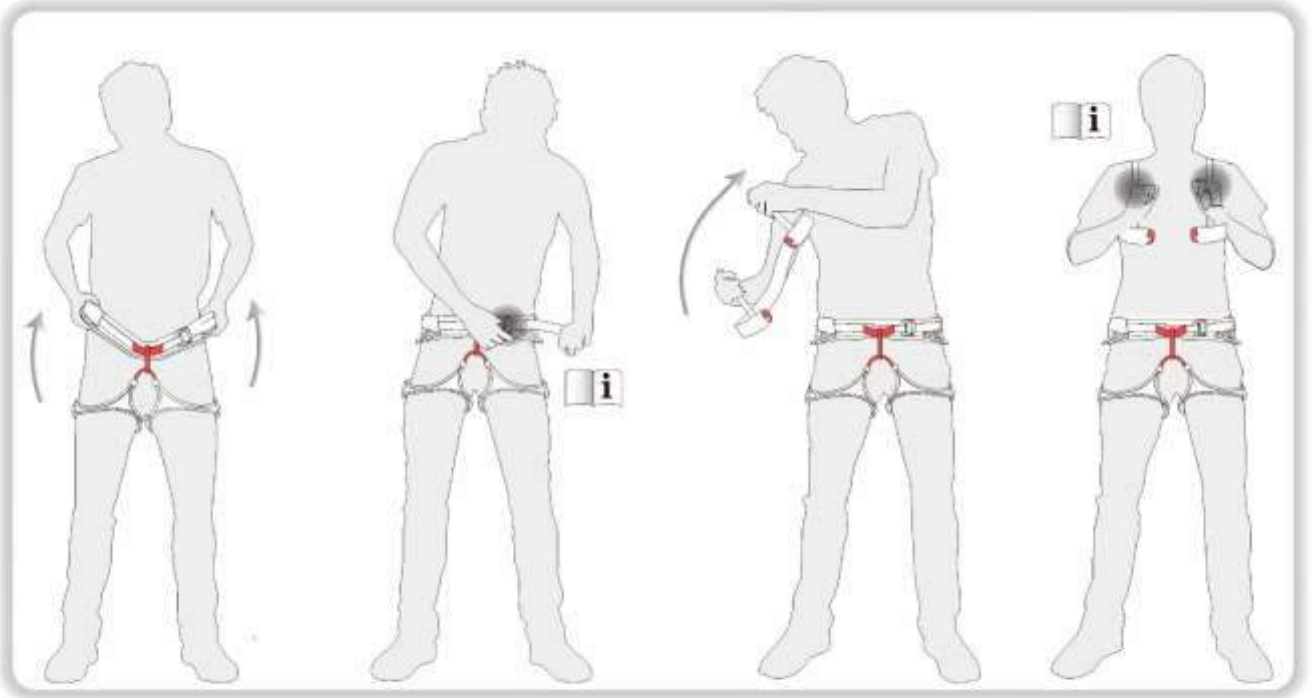

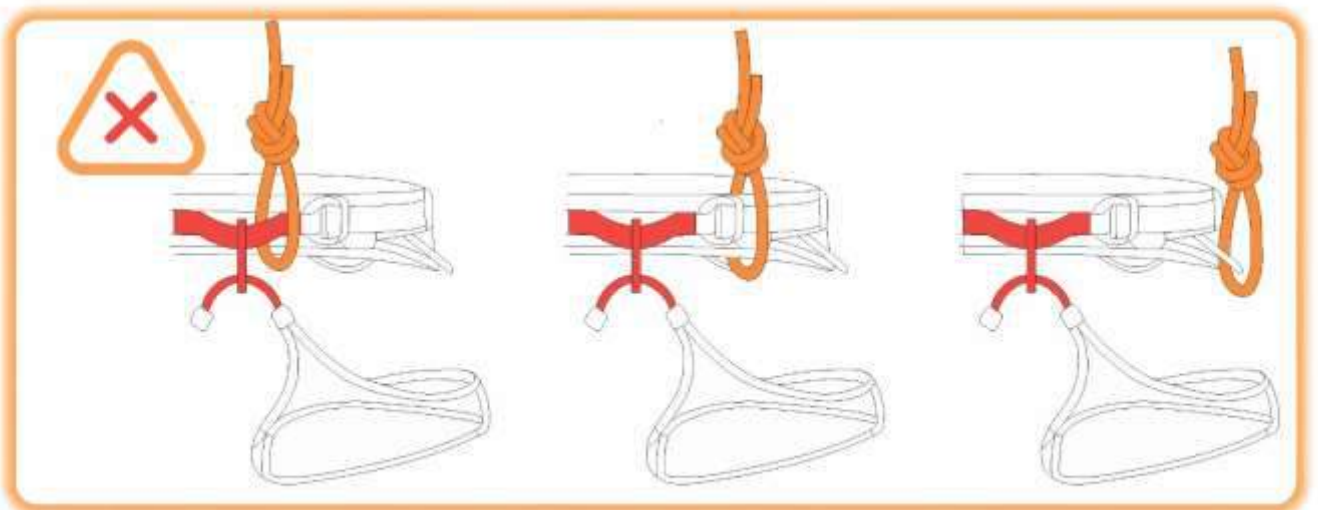
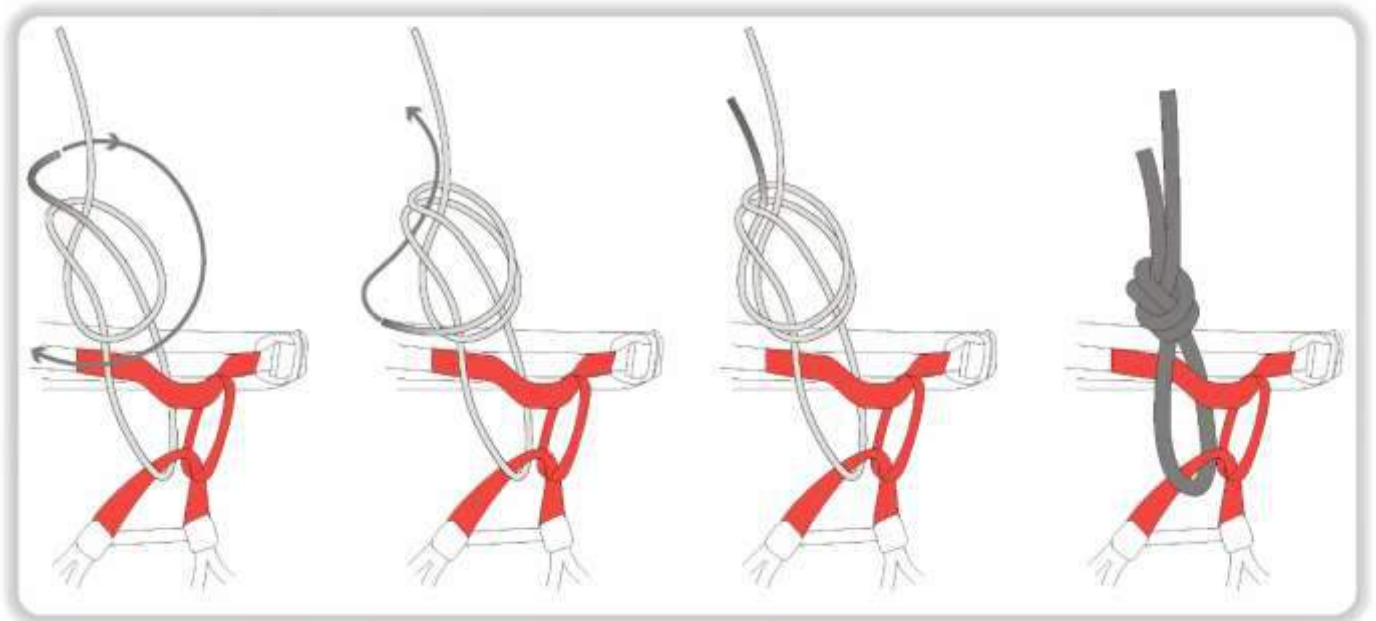
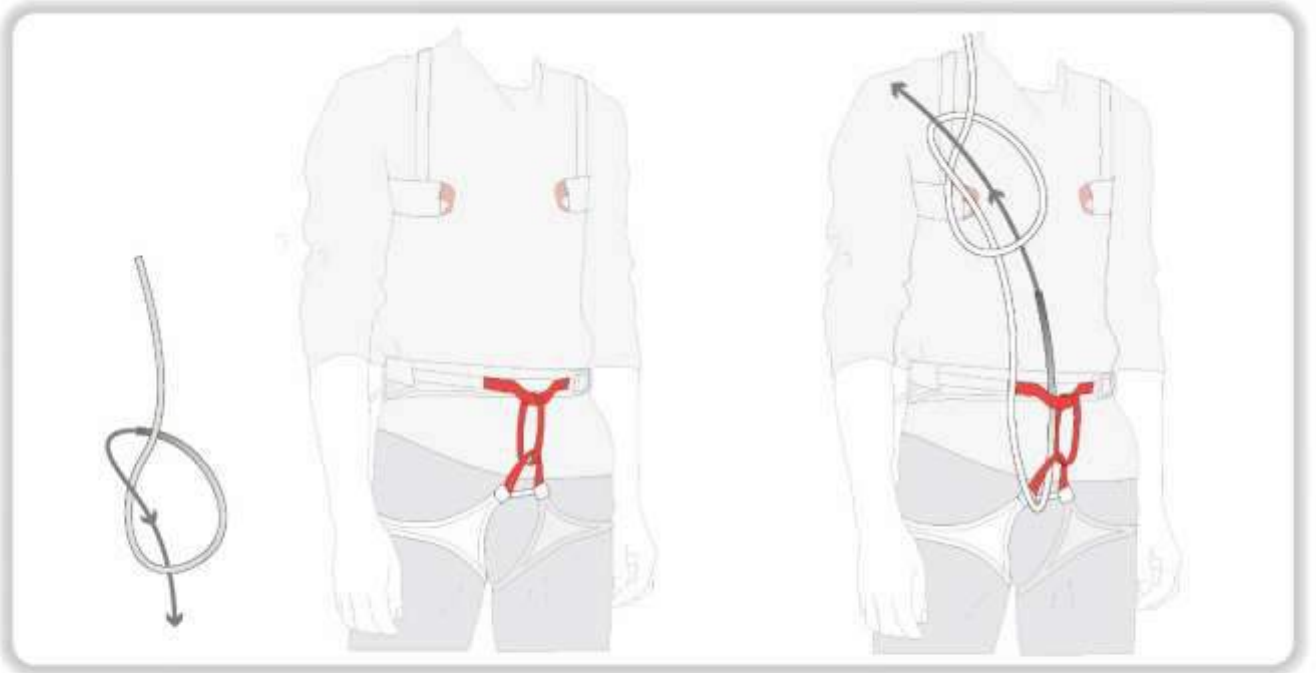

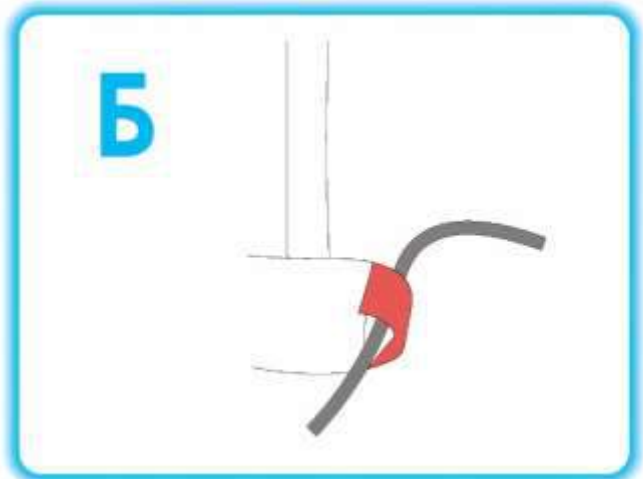
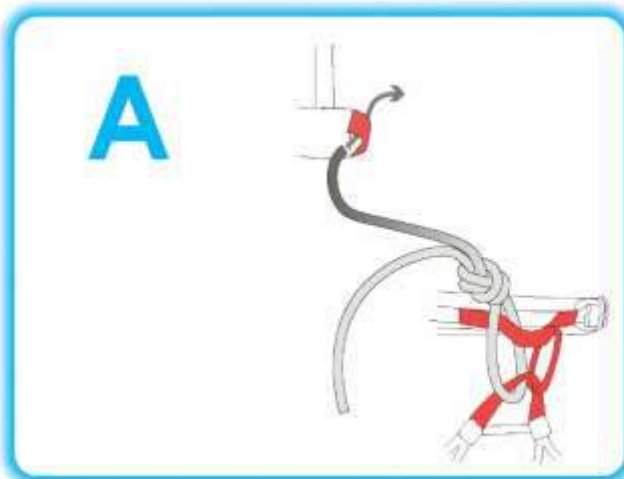



Другой вариант (см. В)

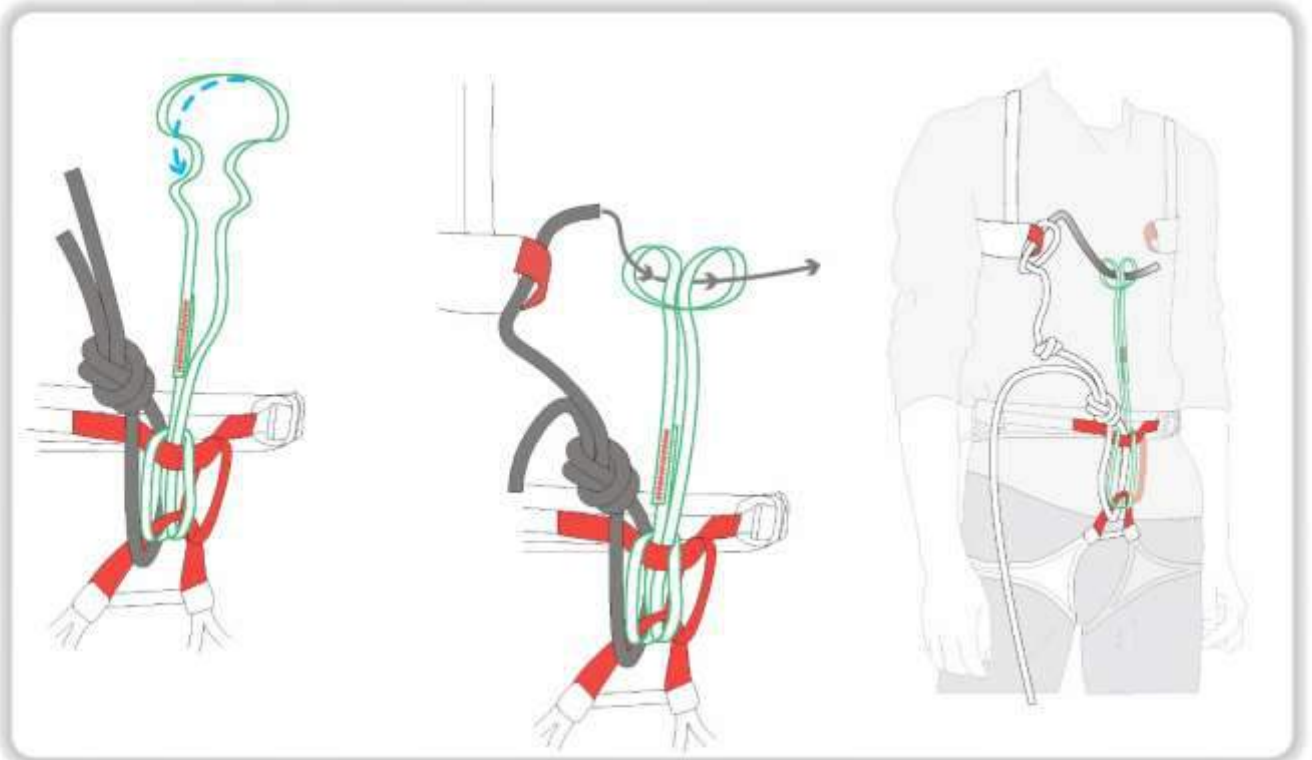
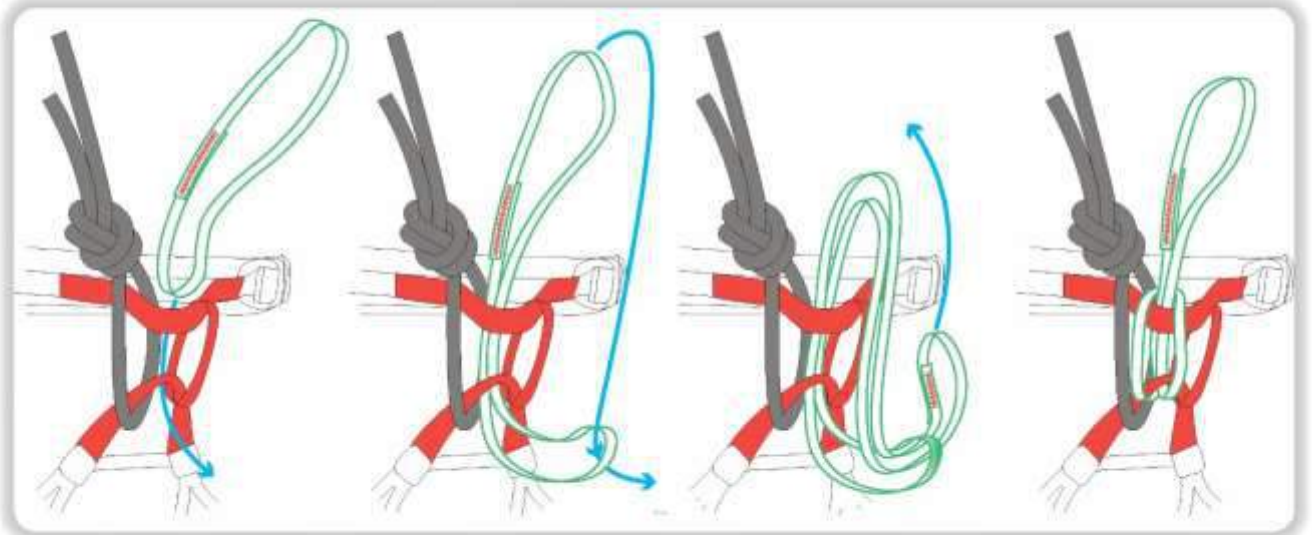
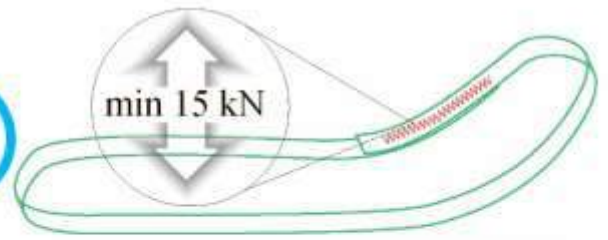

B

6 mm

min 15 kN

min 5 cm

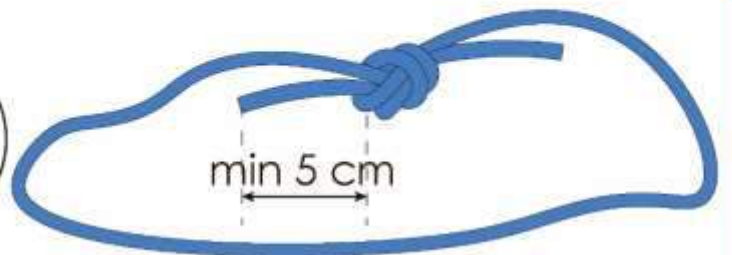

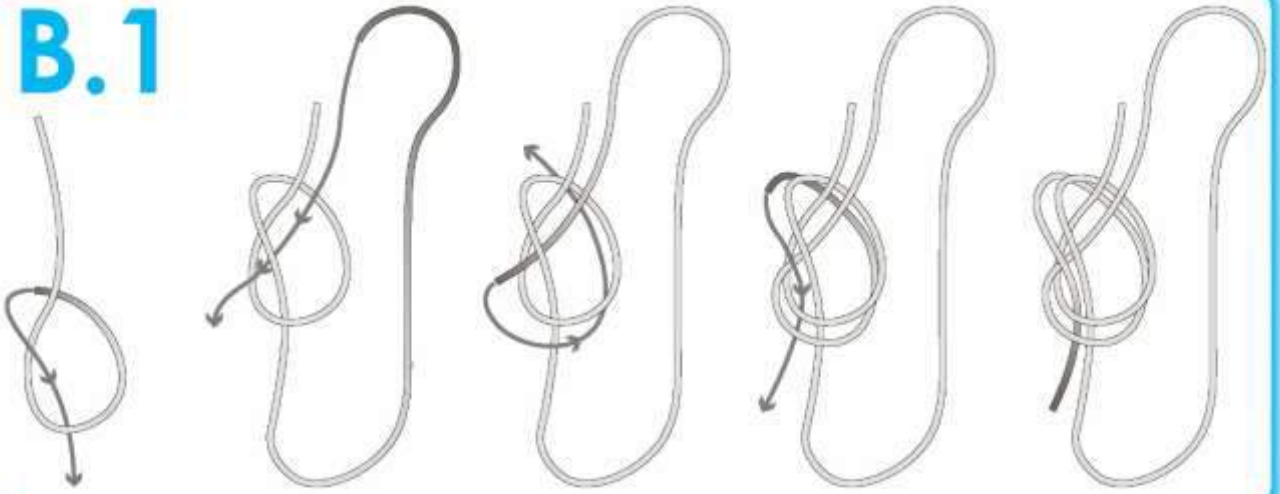
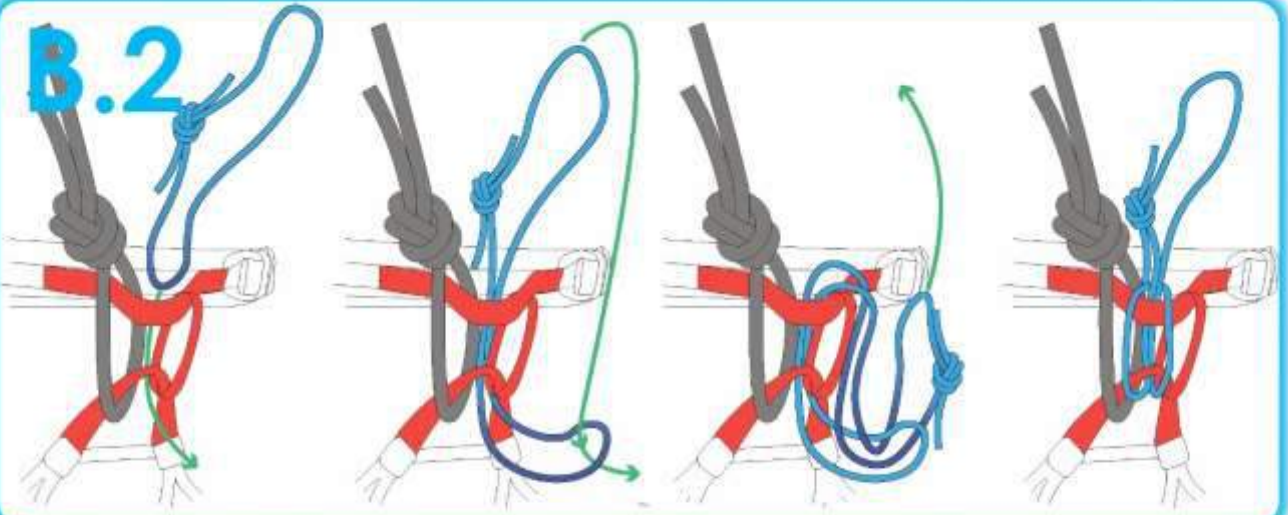
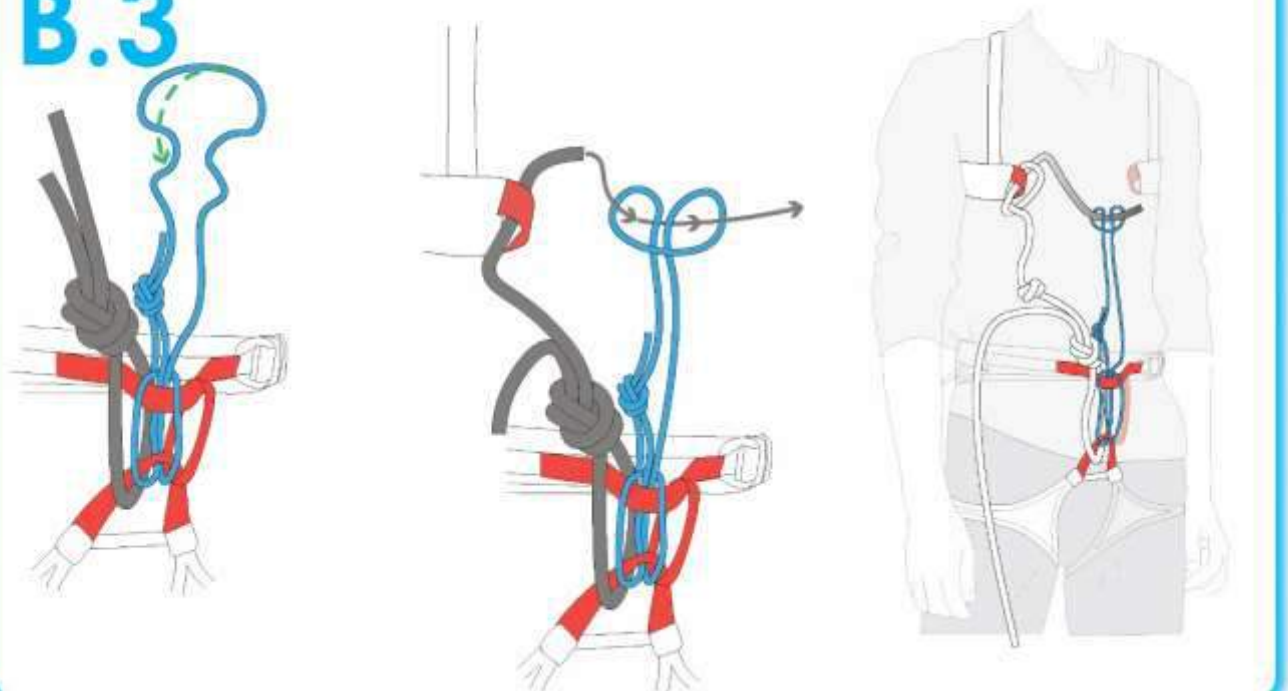
B.1**B.2****B.3**



Другой вариант (см. Г)

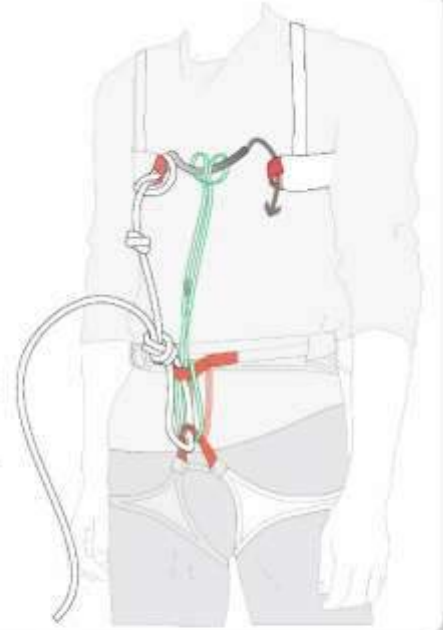
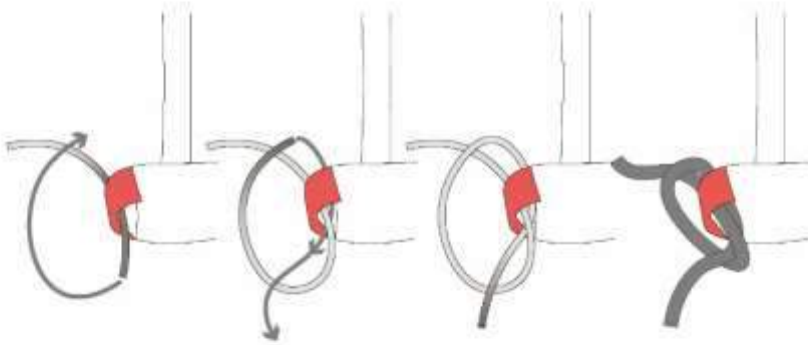

Другой вариант (см. Д)

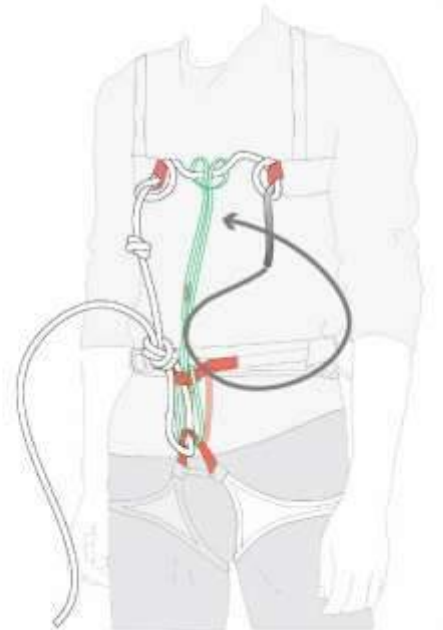
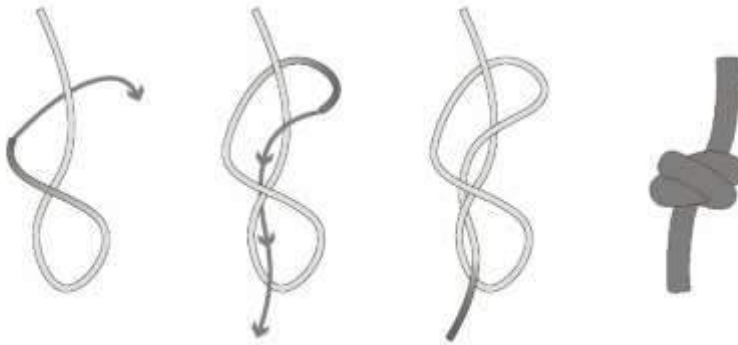

Г

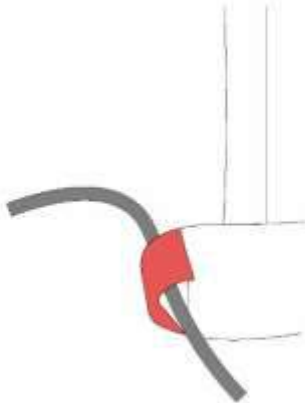

Д

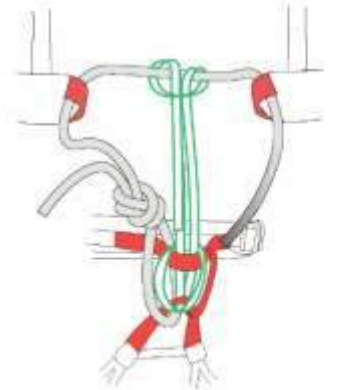

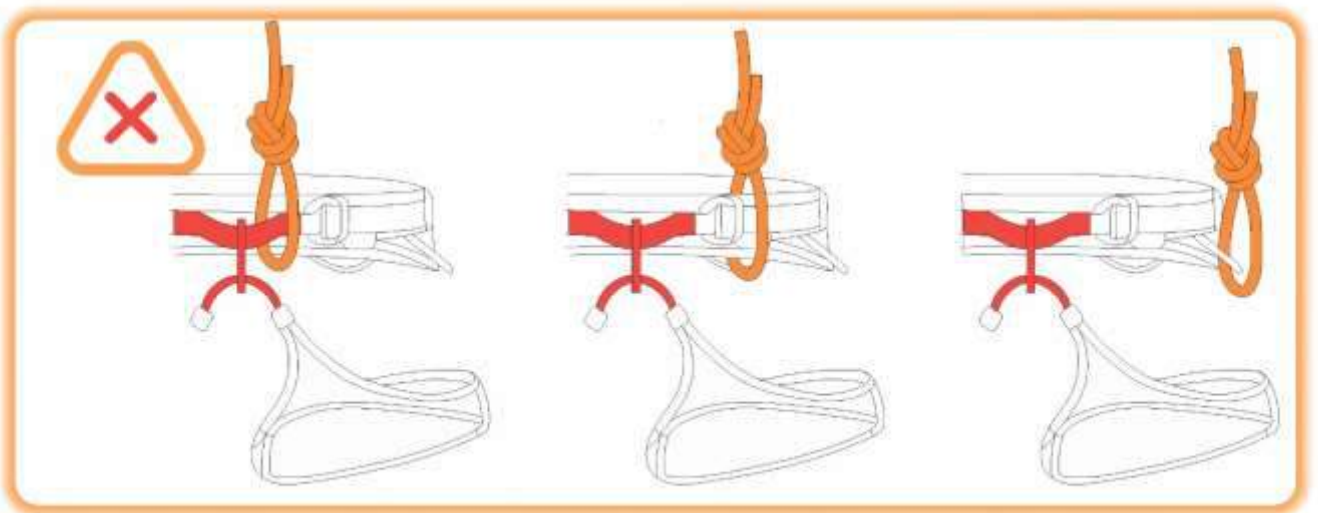
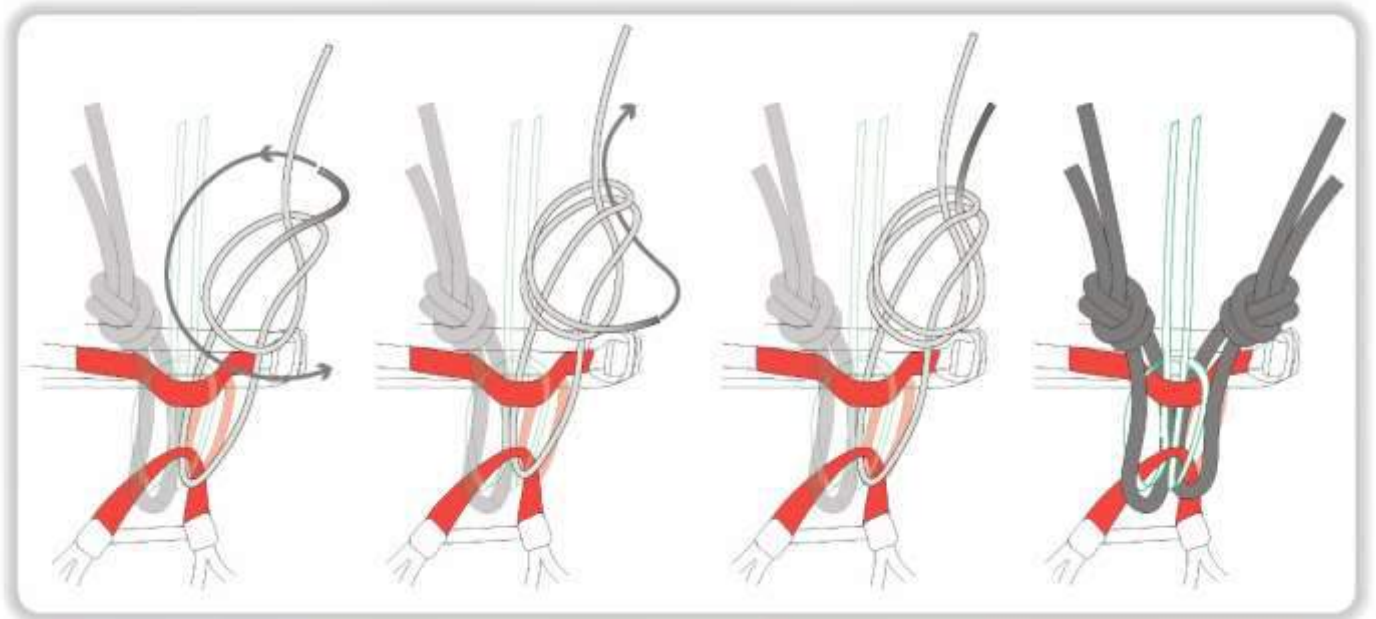
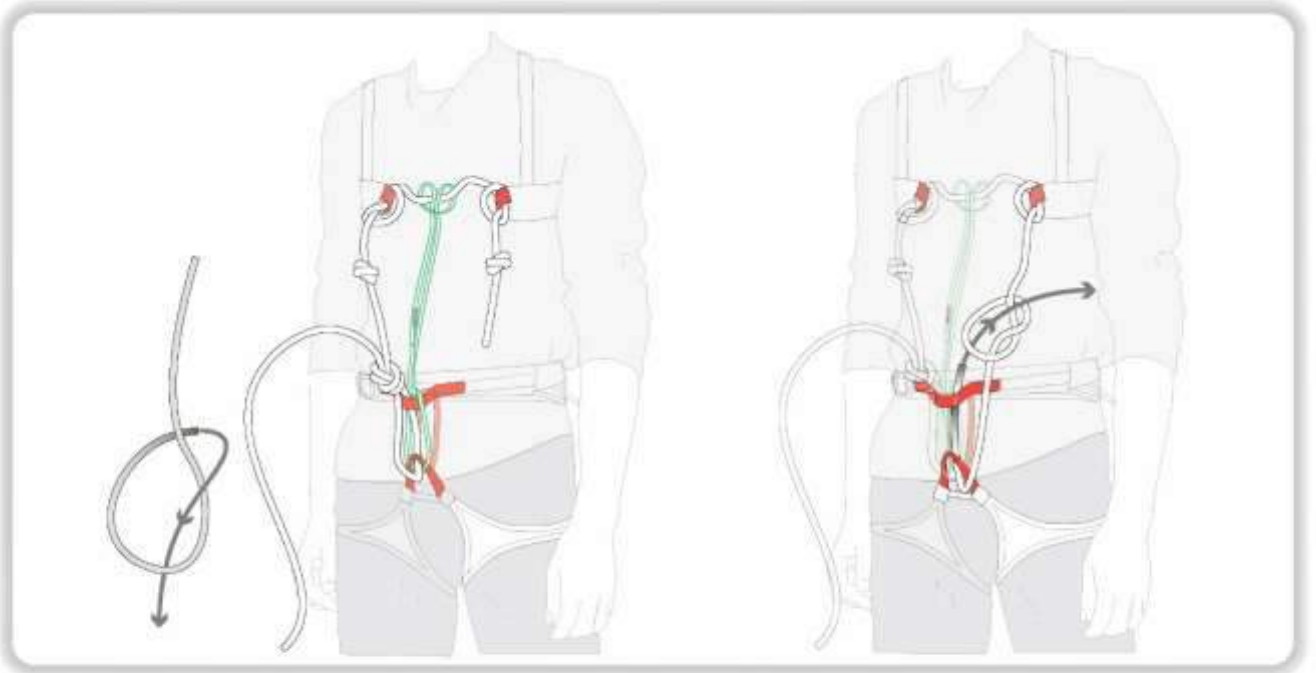

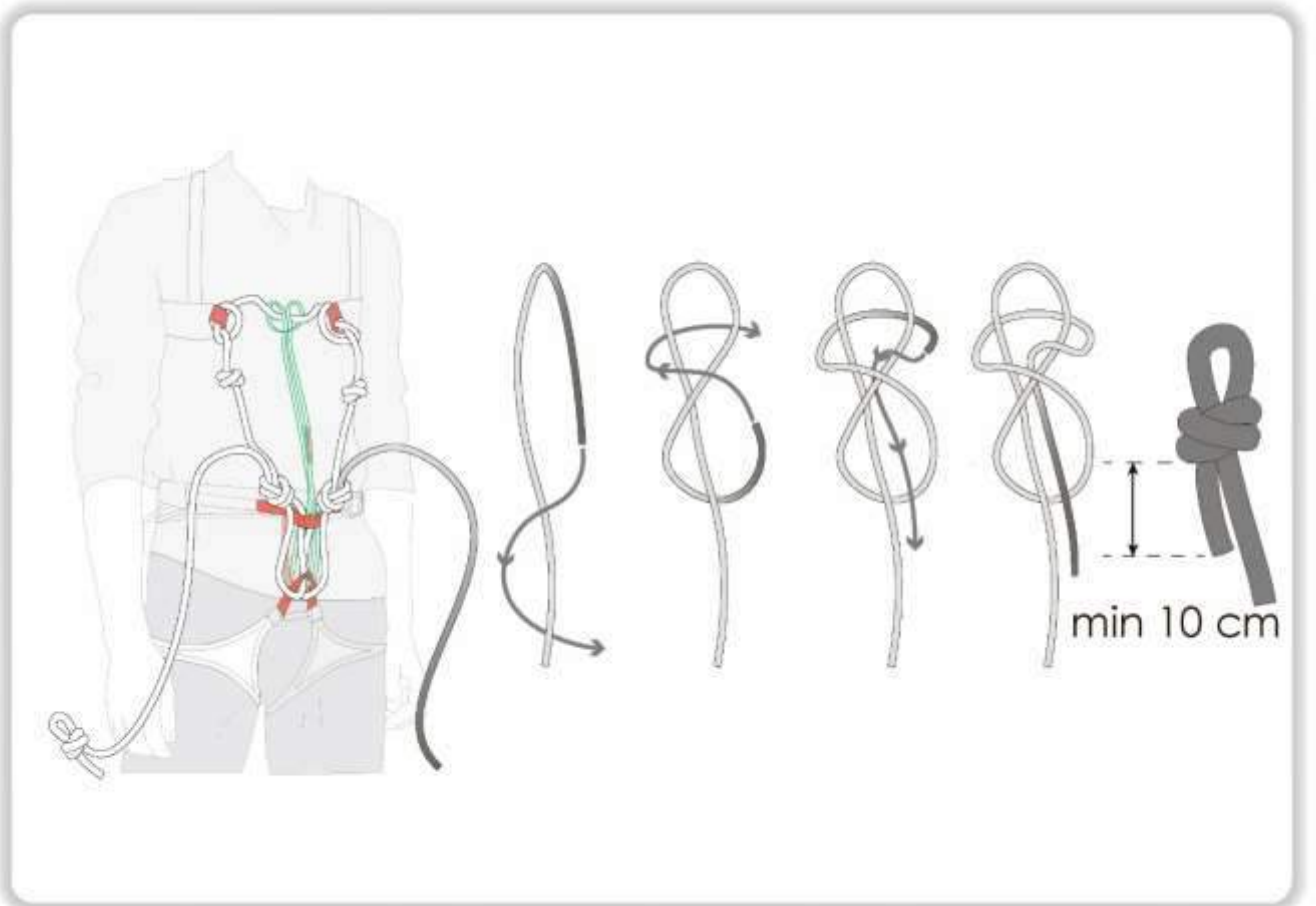
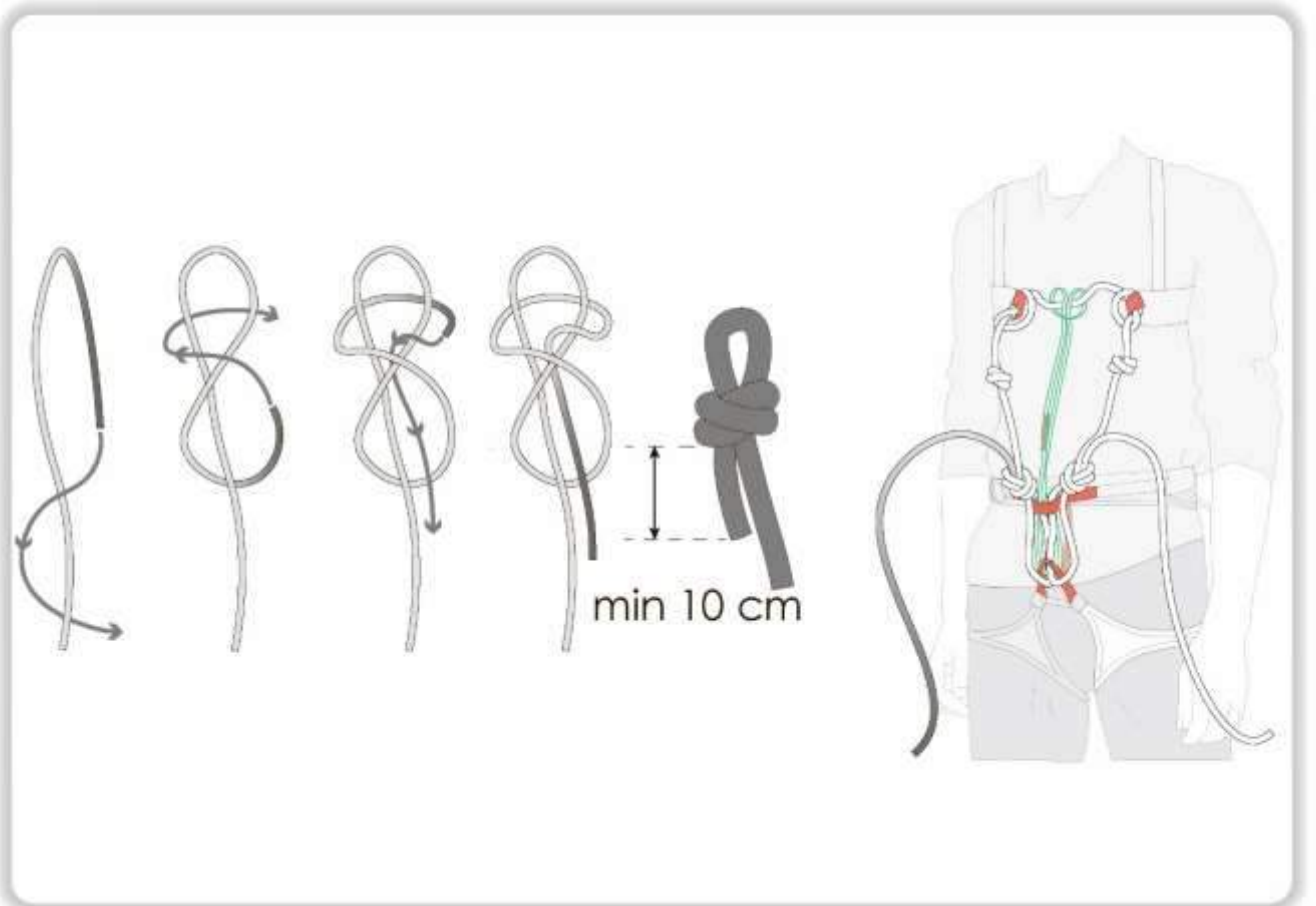

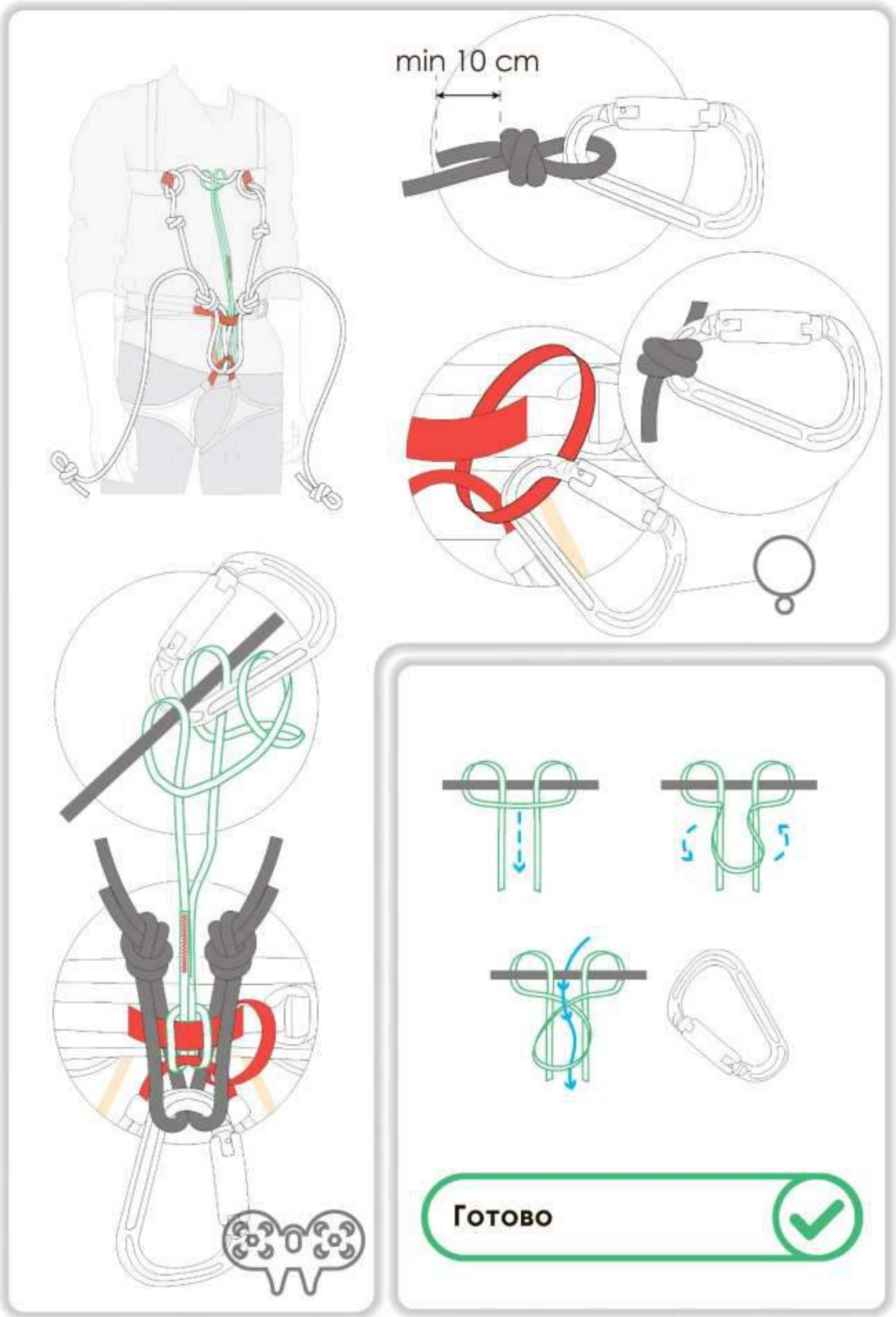

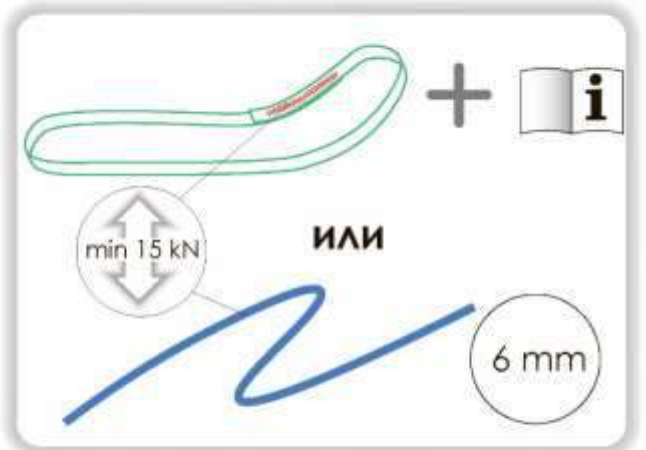
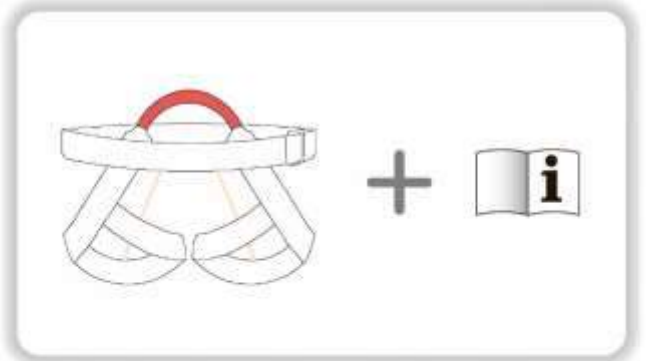
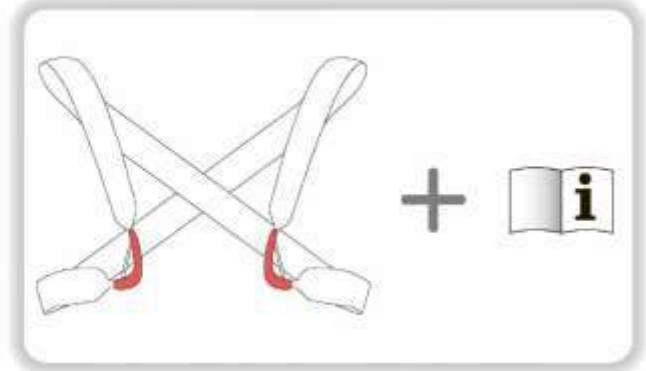
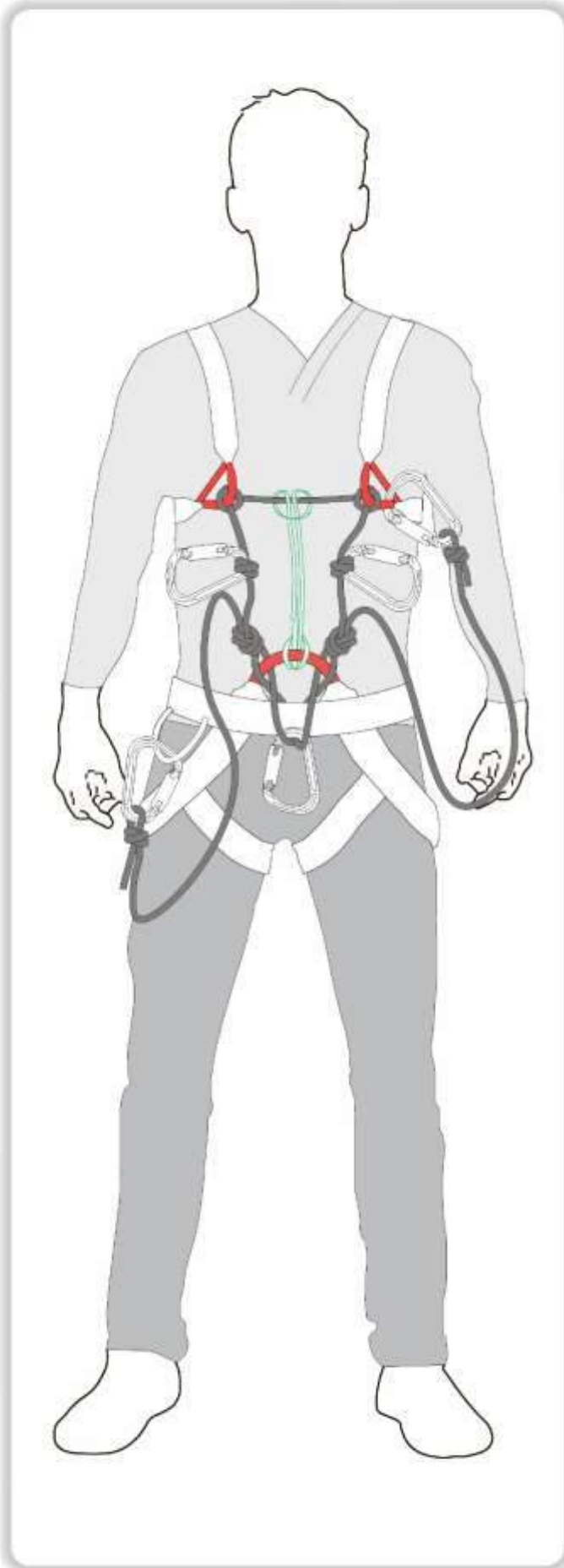

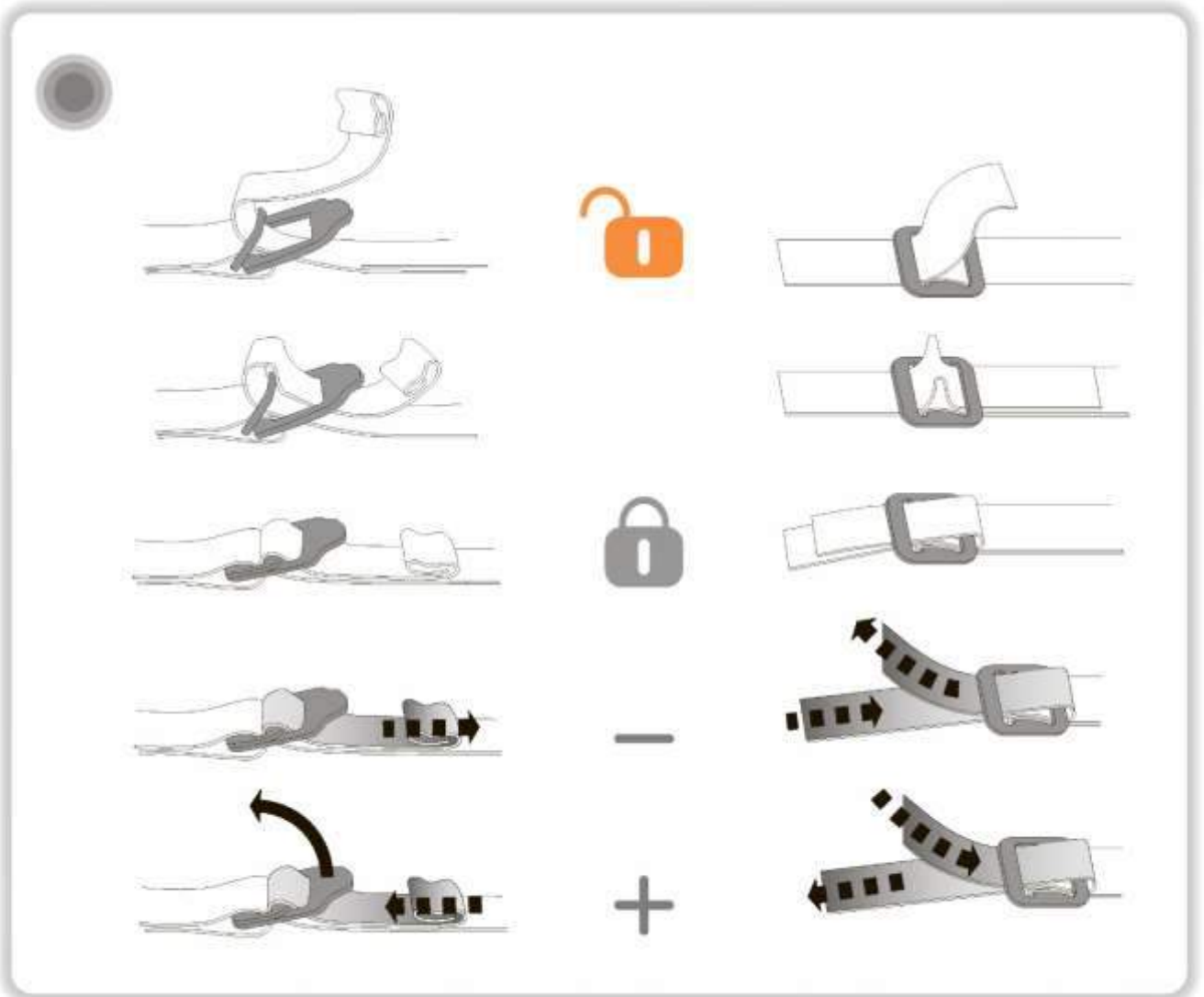
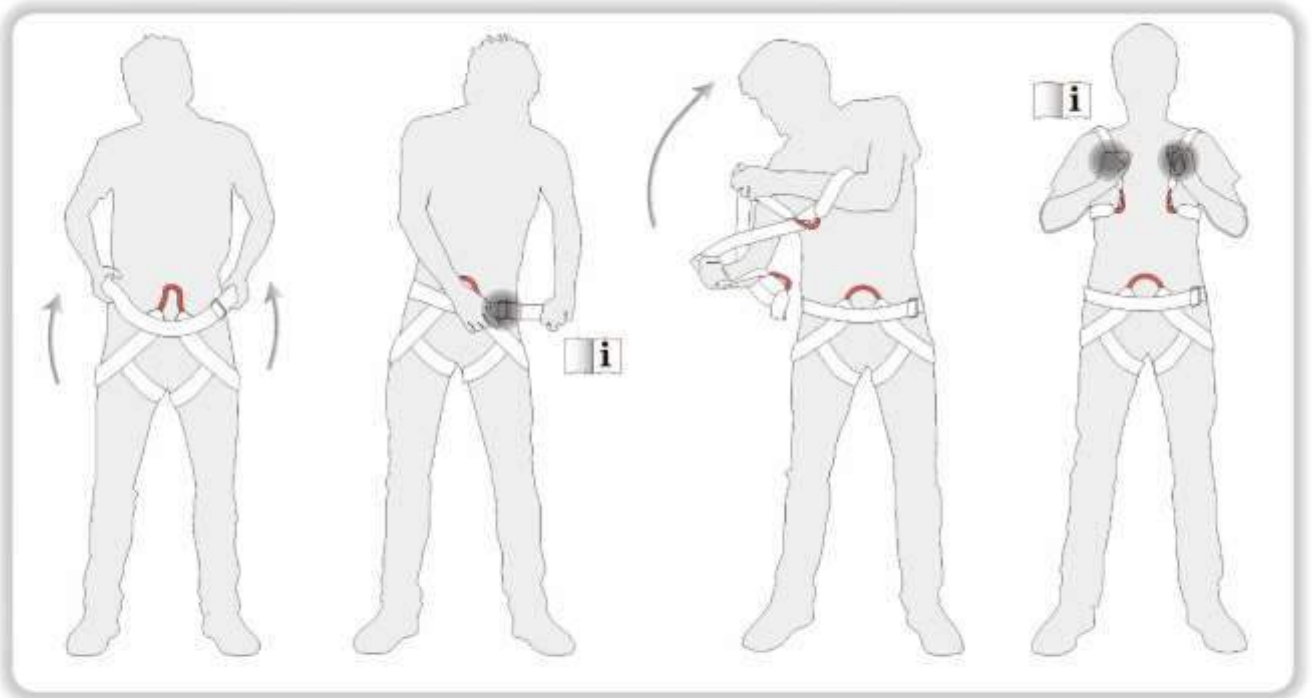

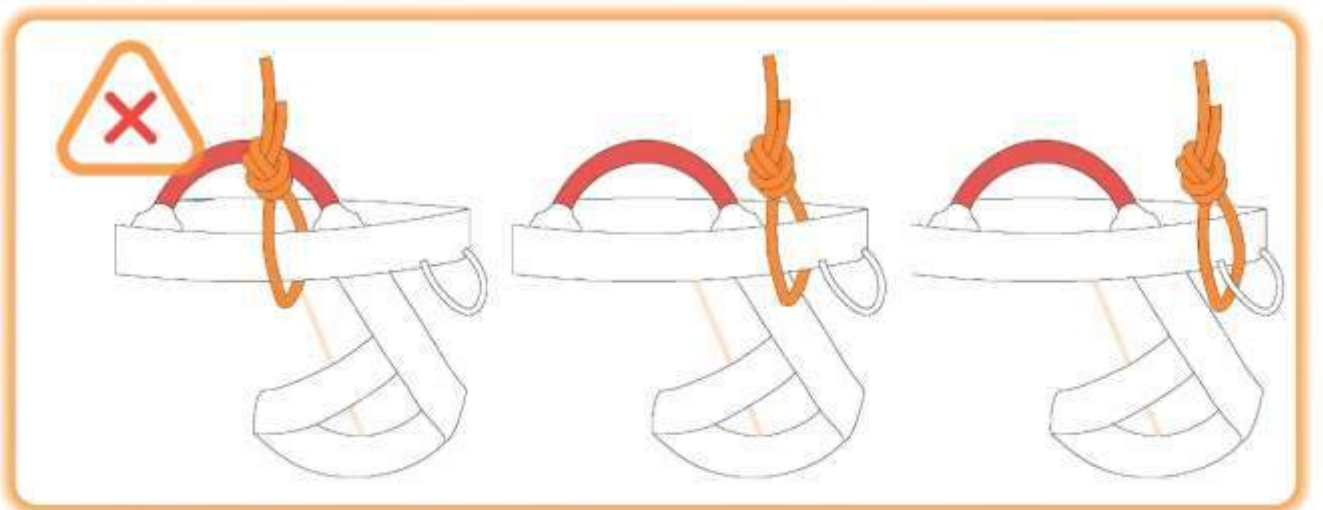
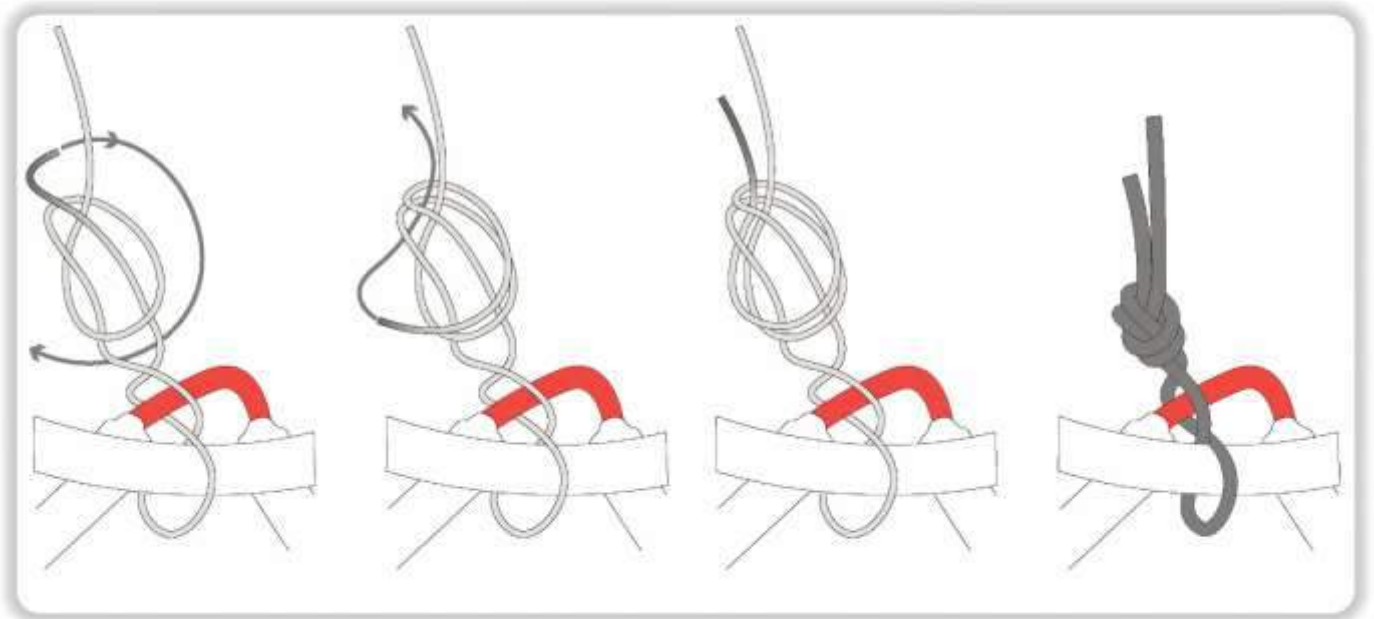
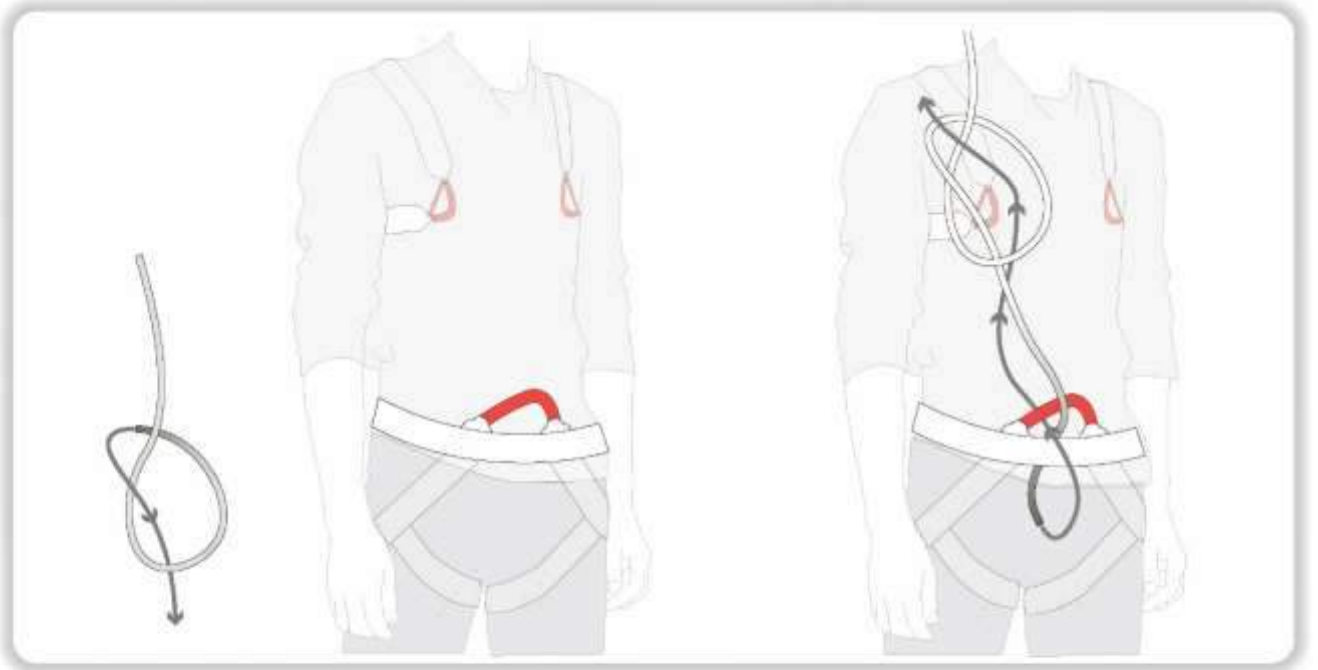

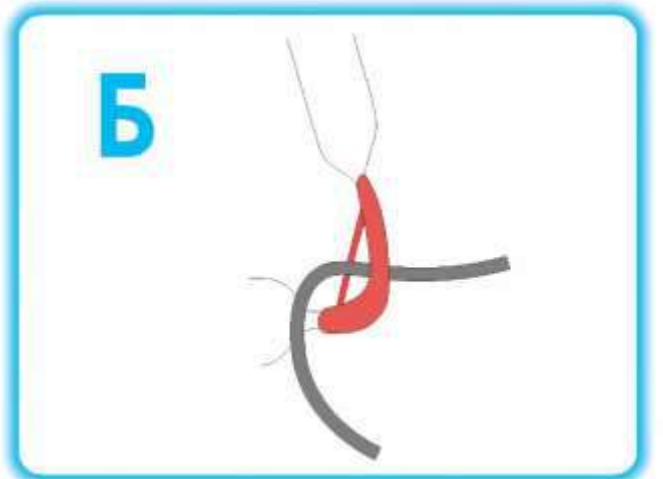
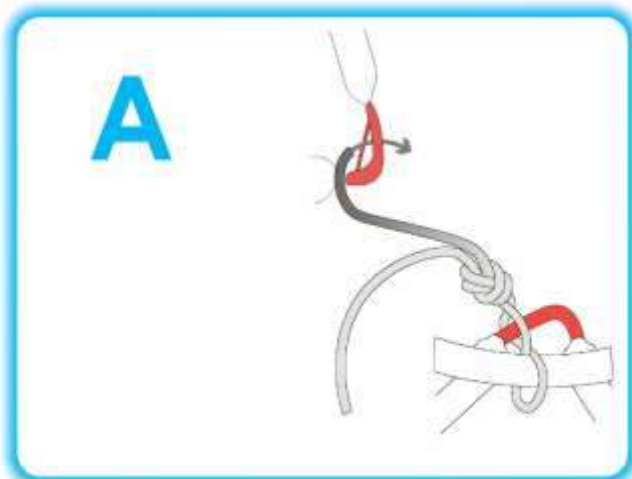
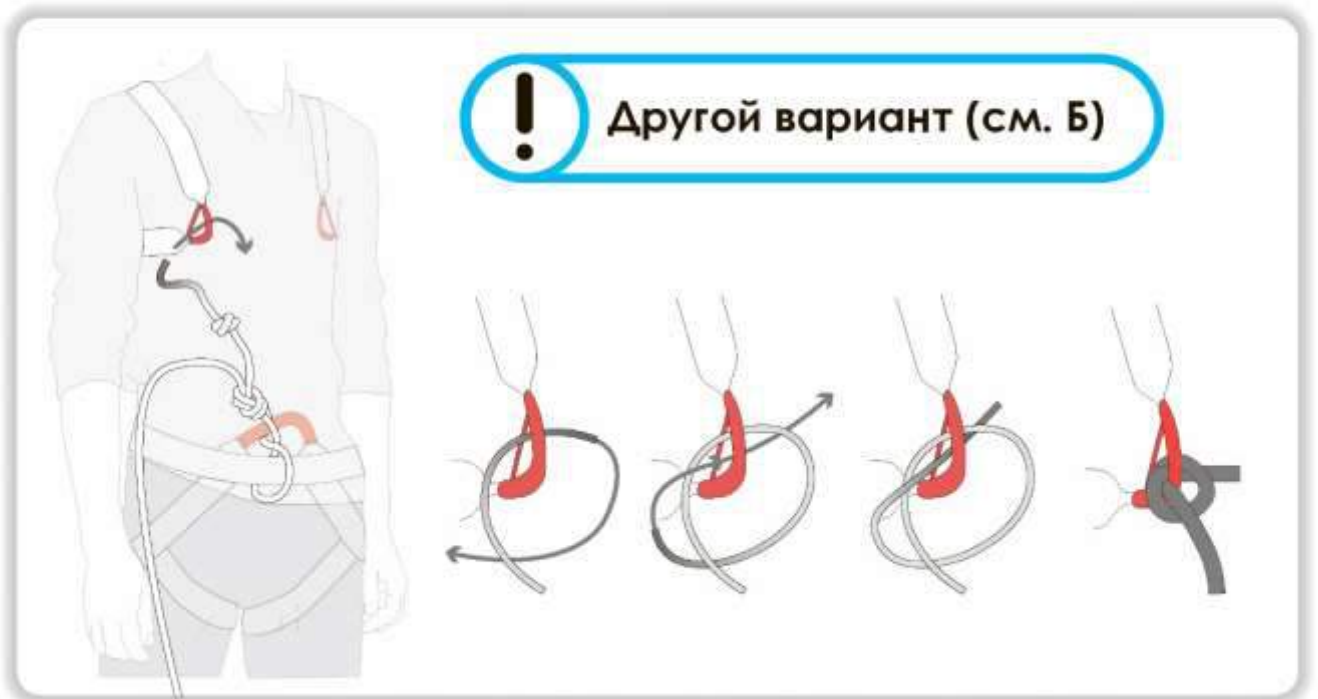



Другой вариант (см. В)

min 15 kN

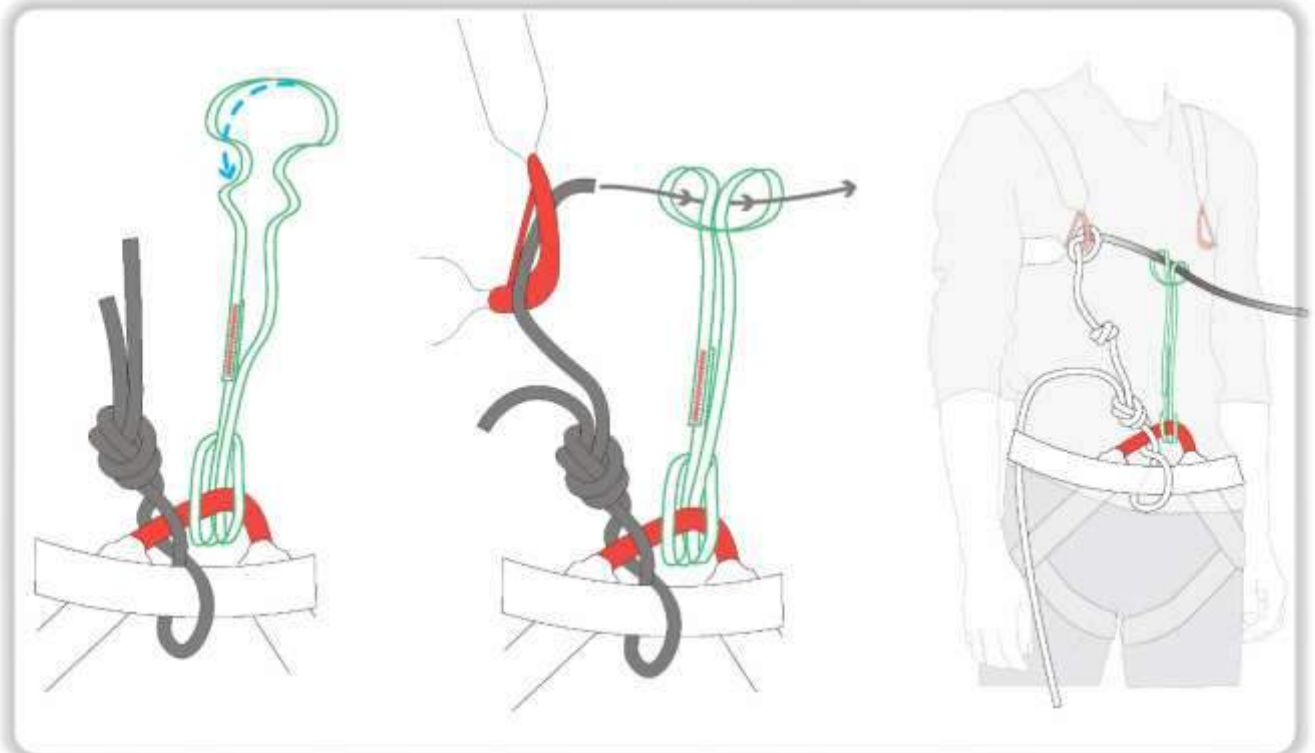
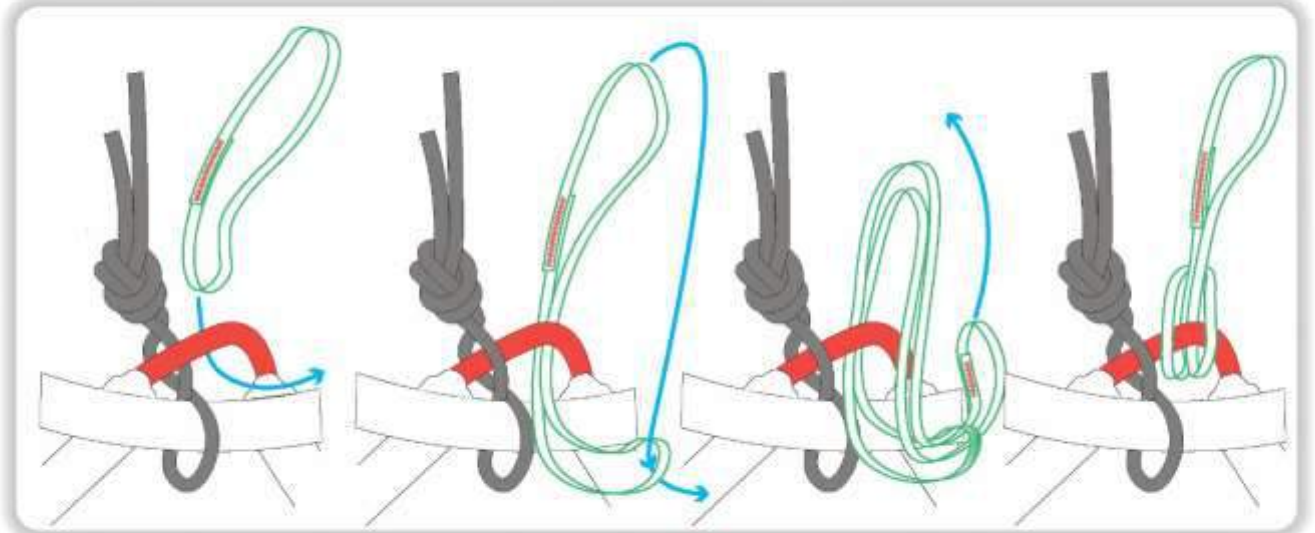
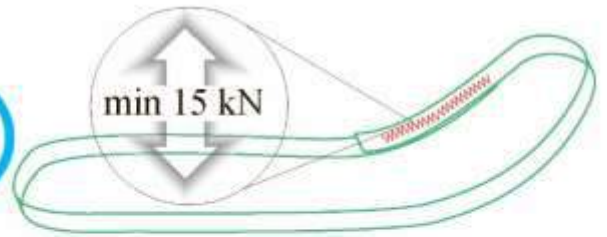

B

6 mm

min 15 kN

min 5 cm

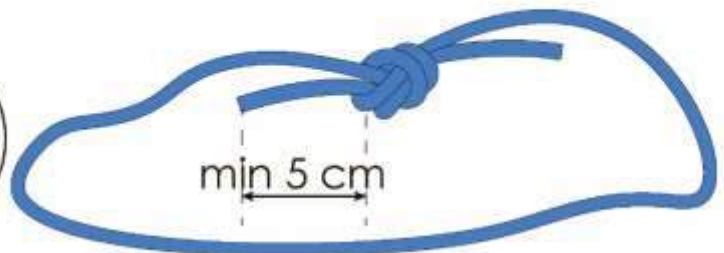

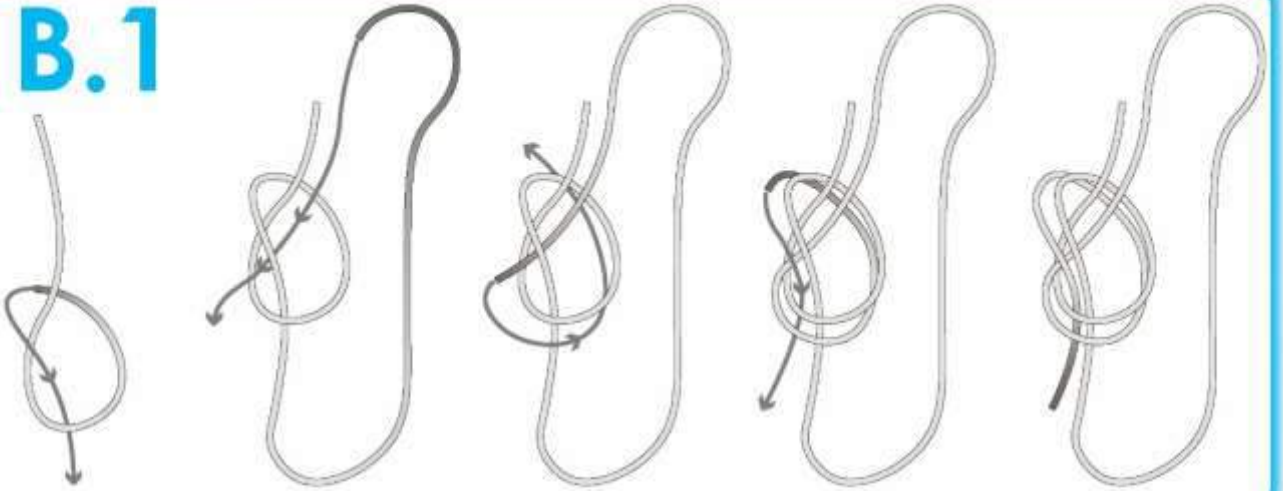
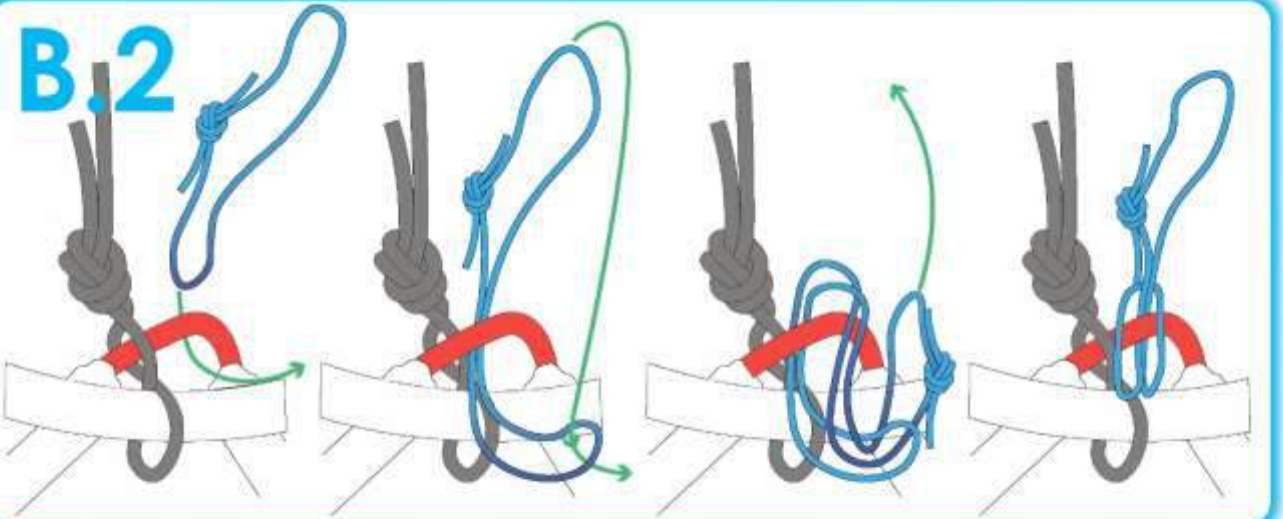
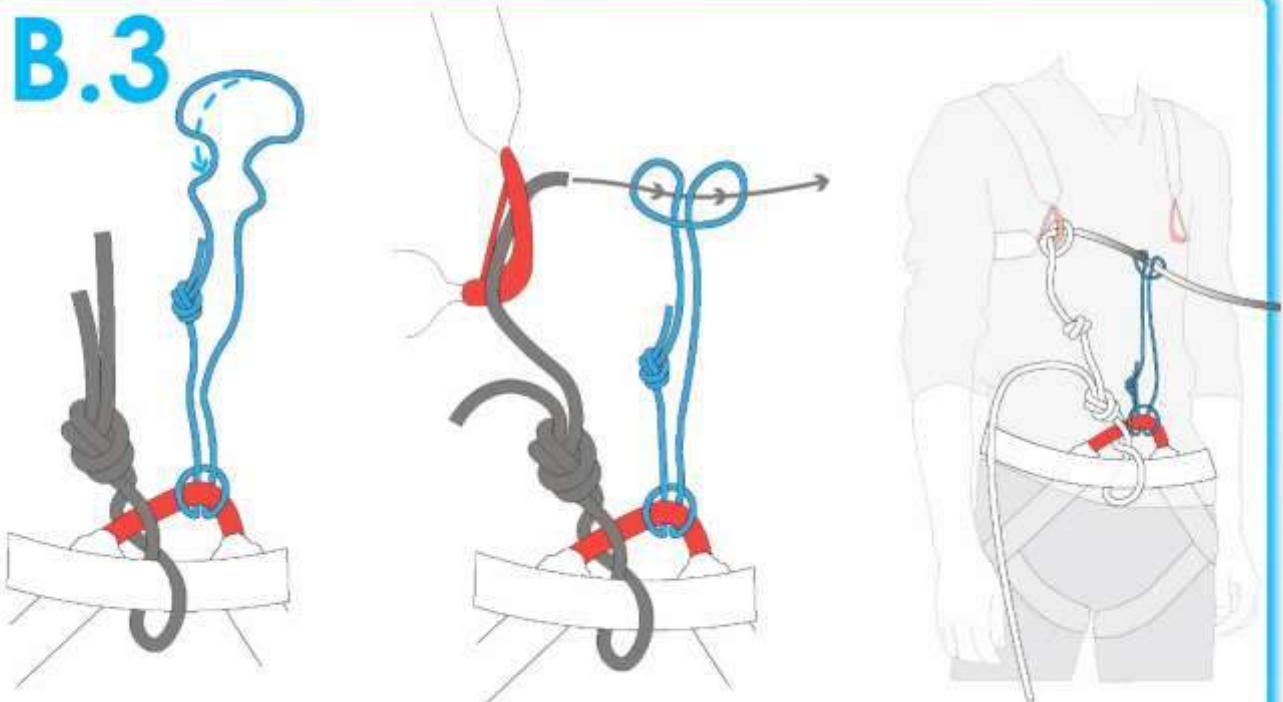
B.1**B.2****B.3**



Другой вариант (см. Г)

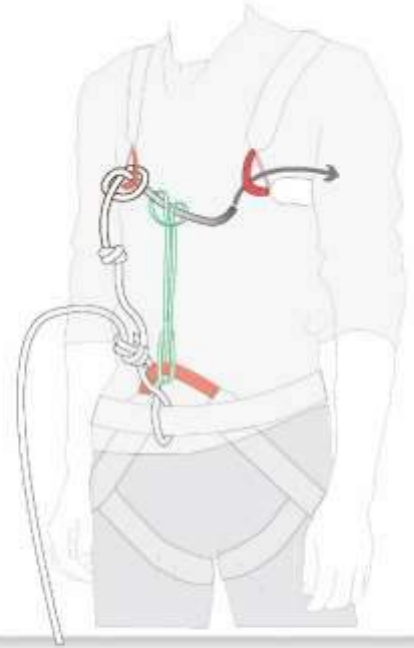
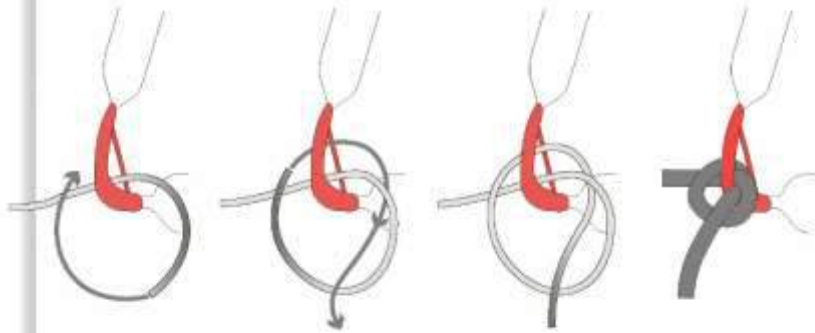

Другой вариант (см. Д)

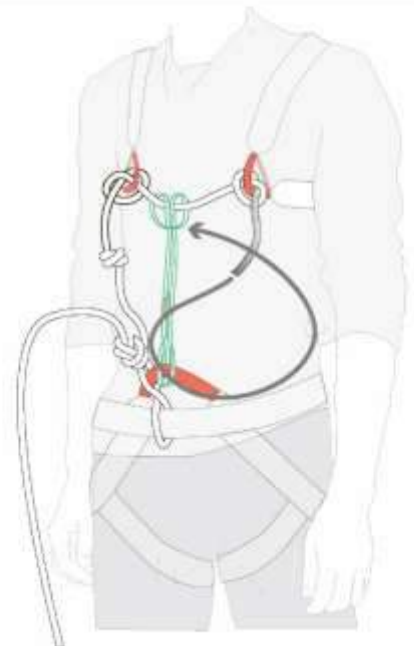
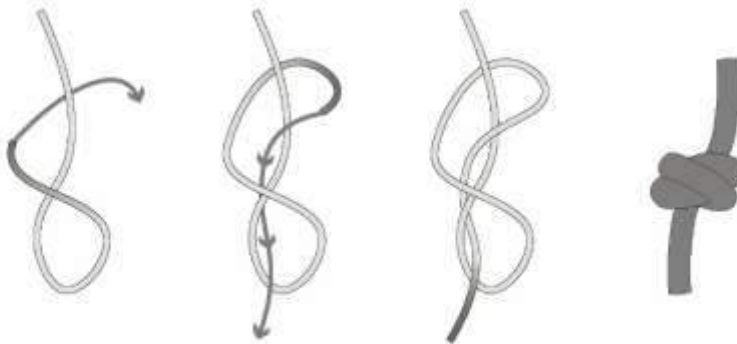

Г



Д

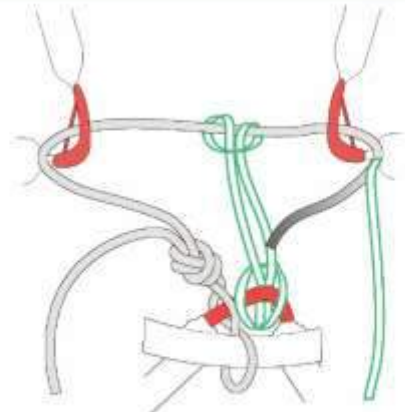

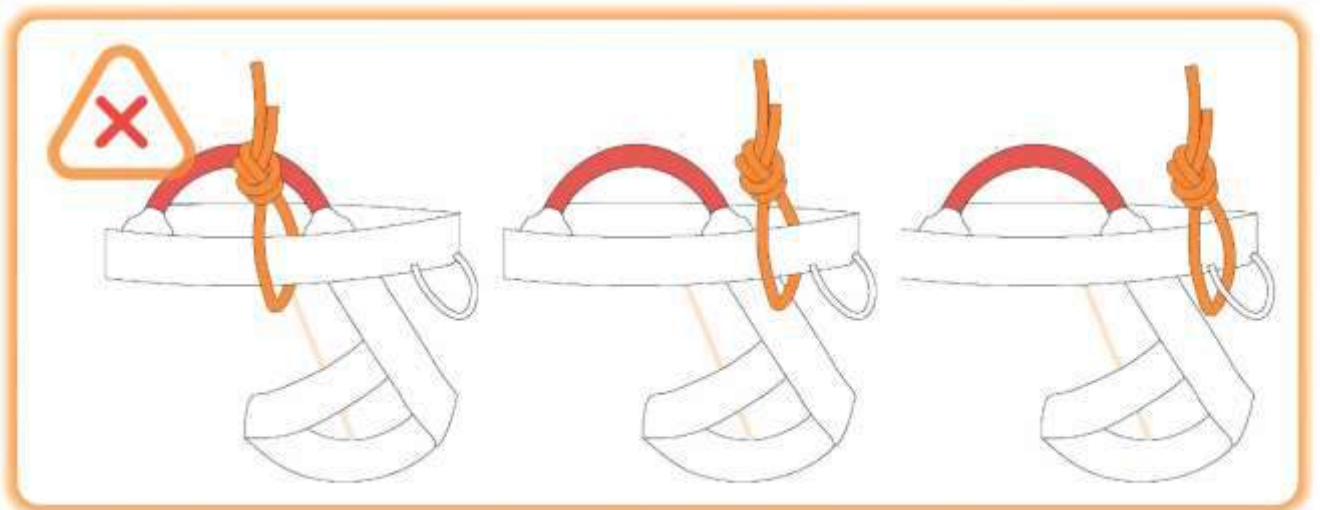
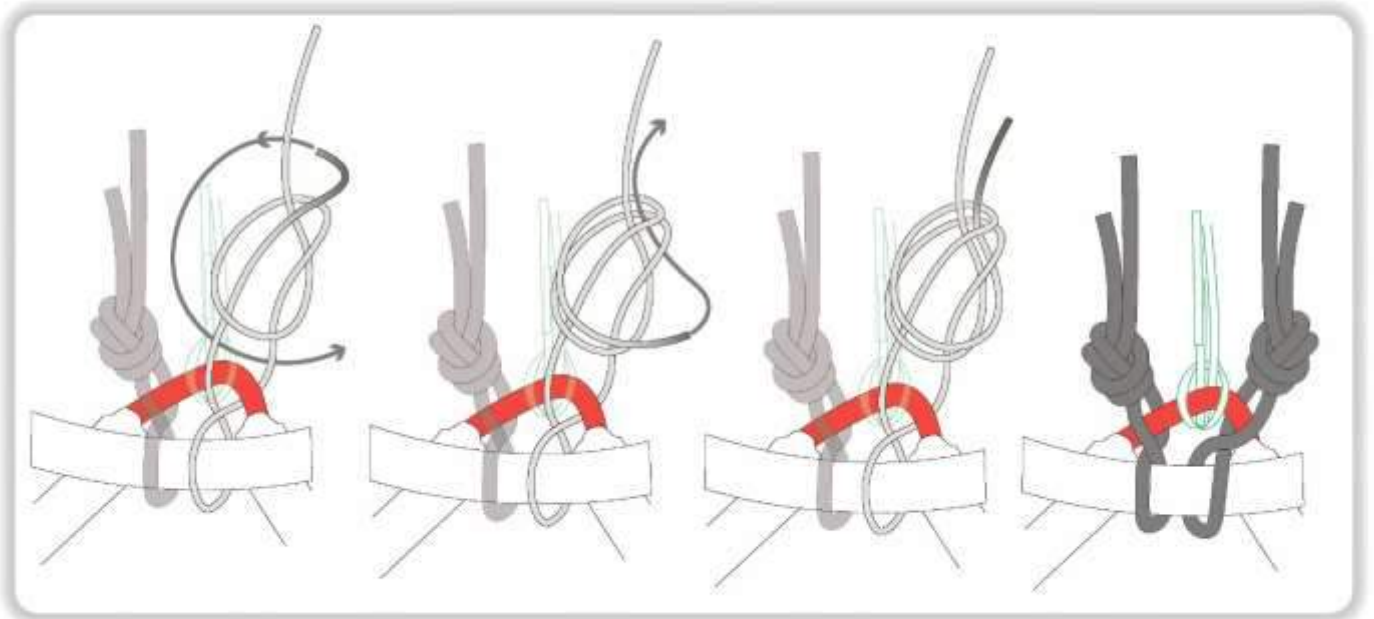
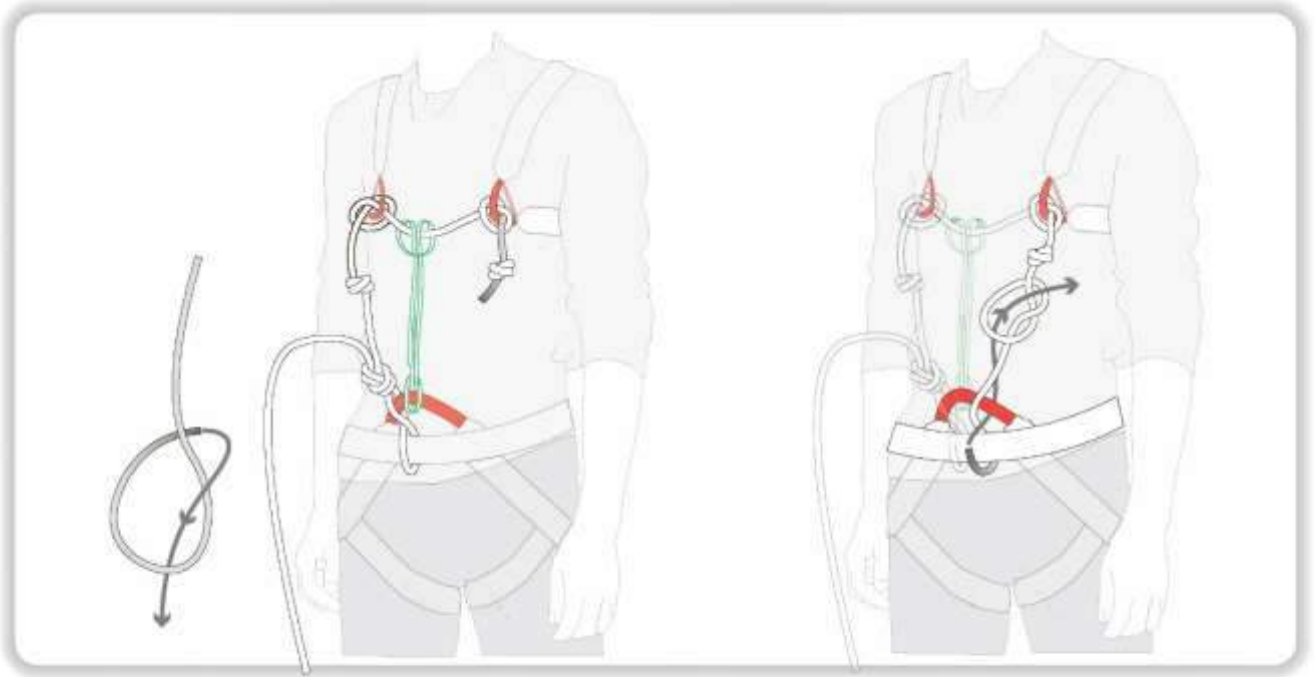

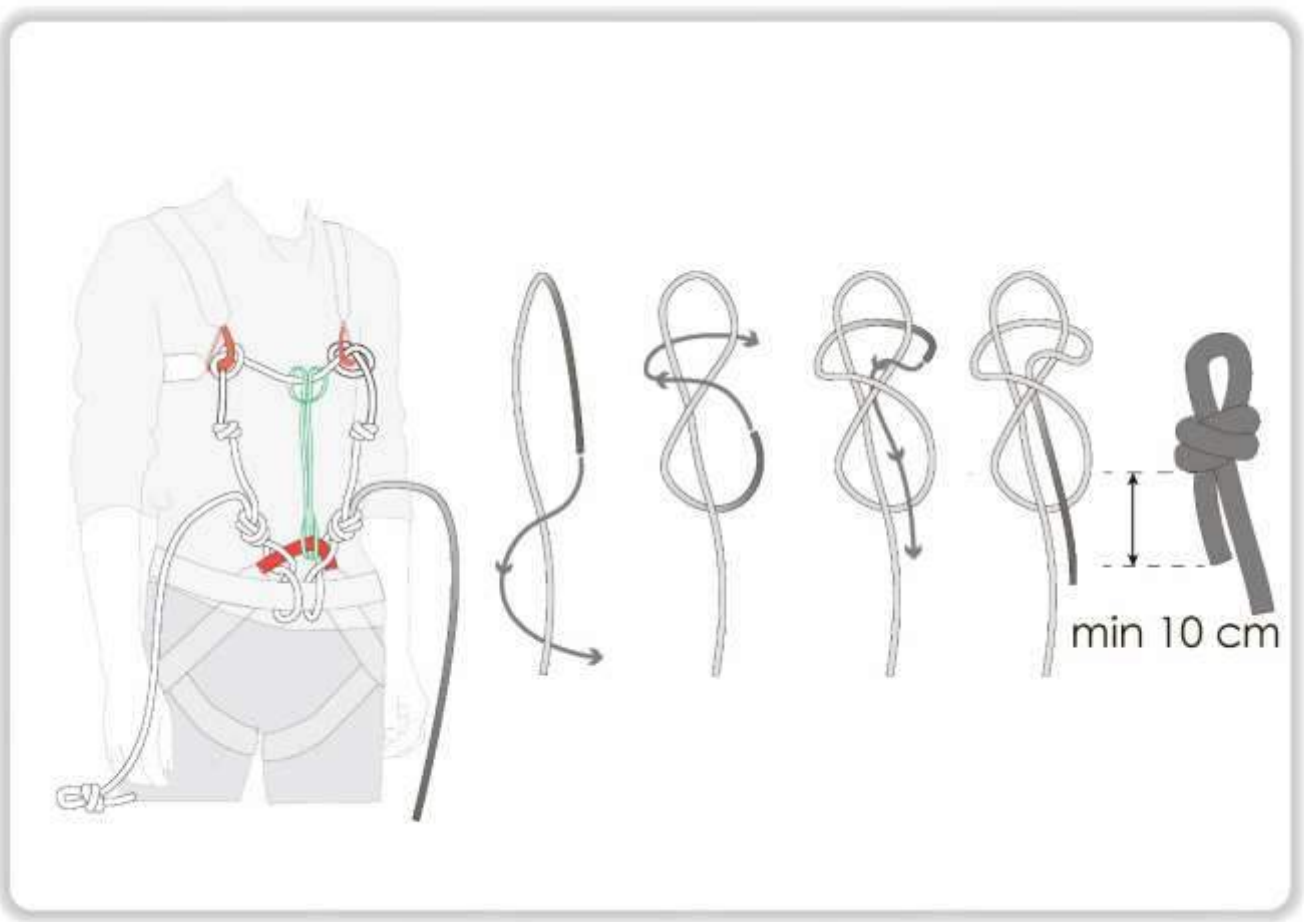
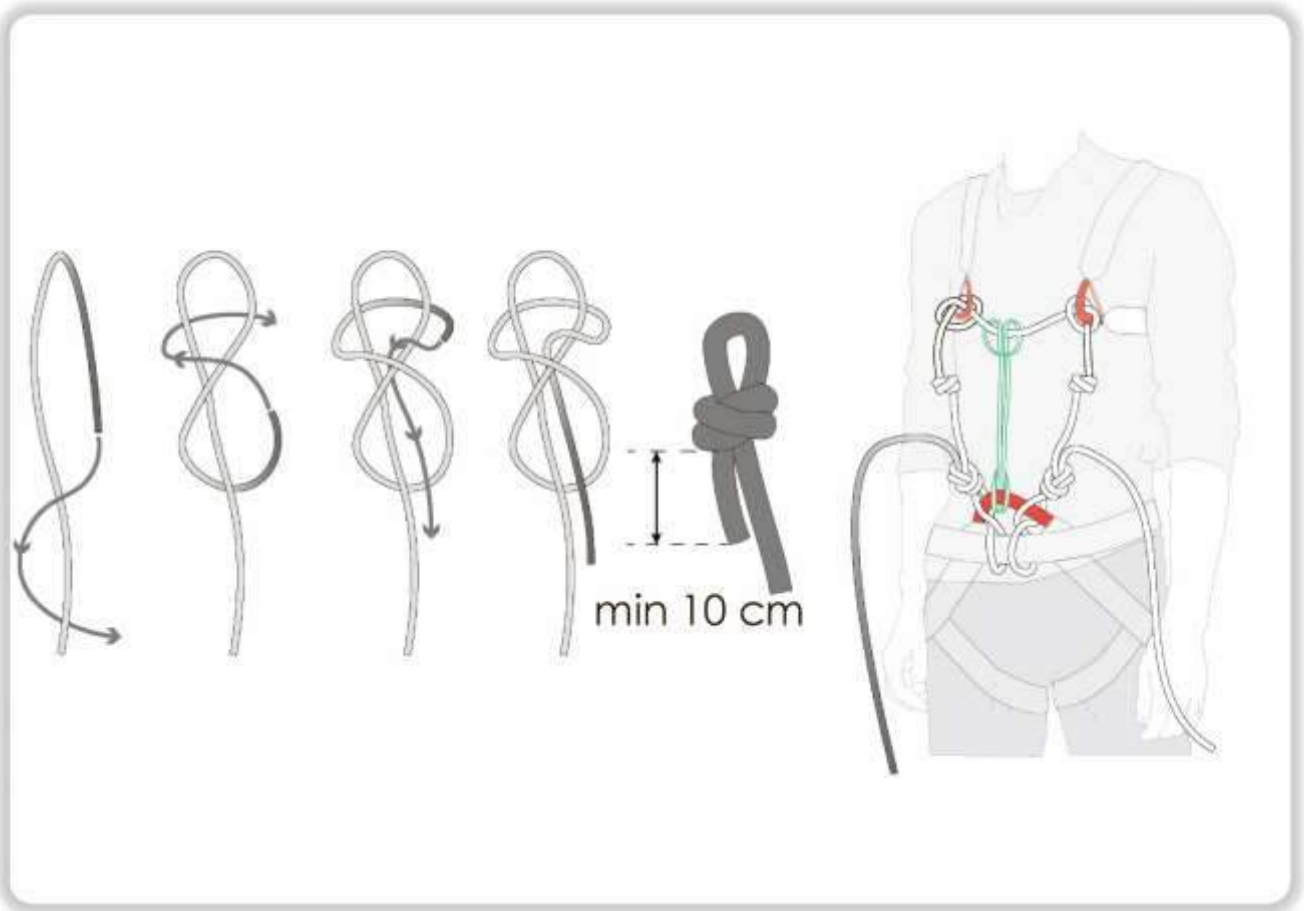

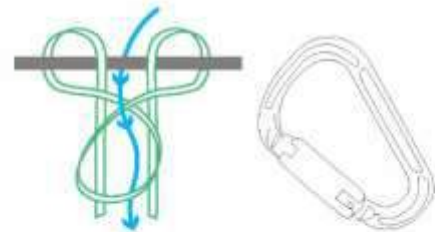
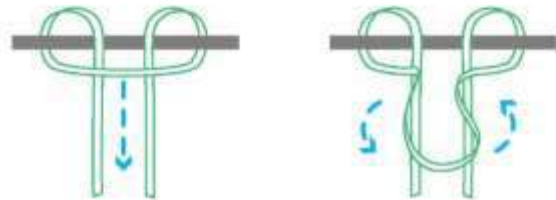
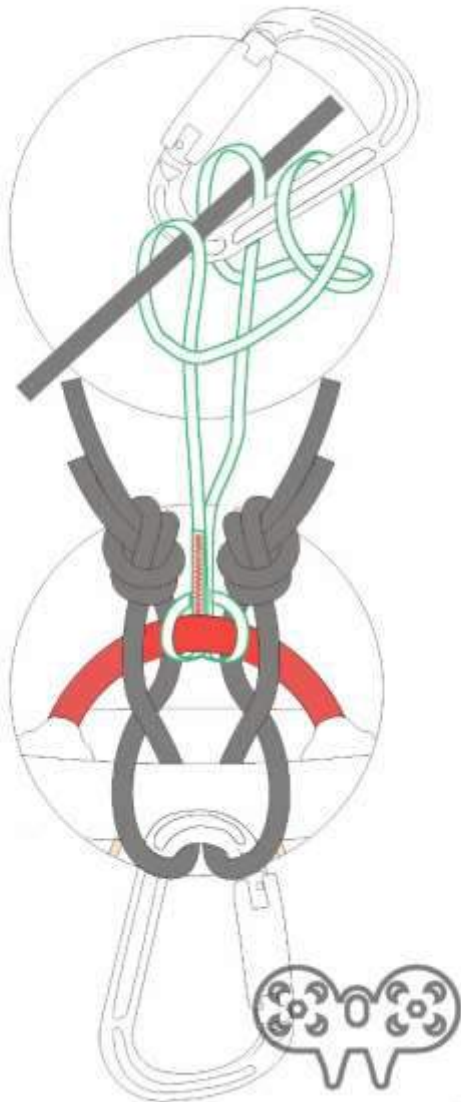
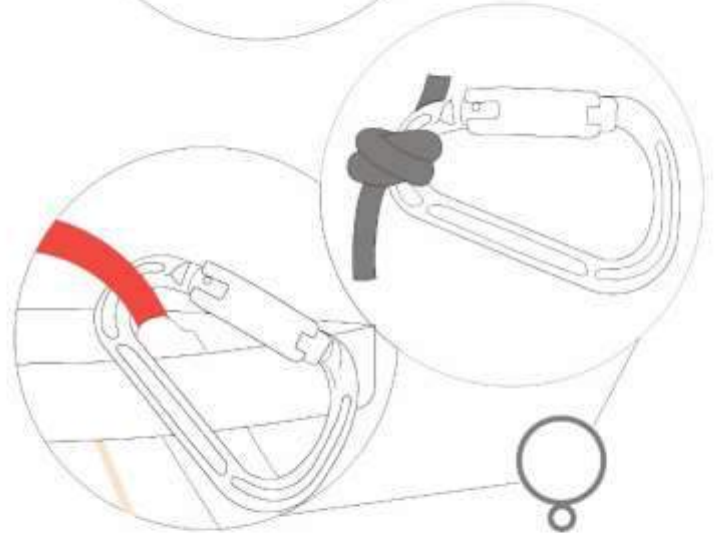
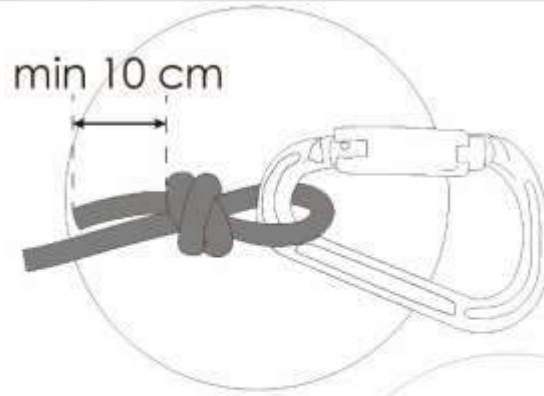
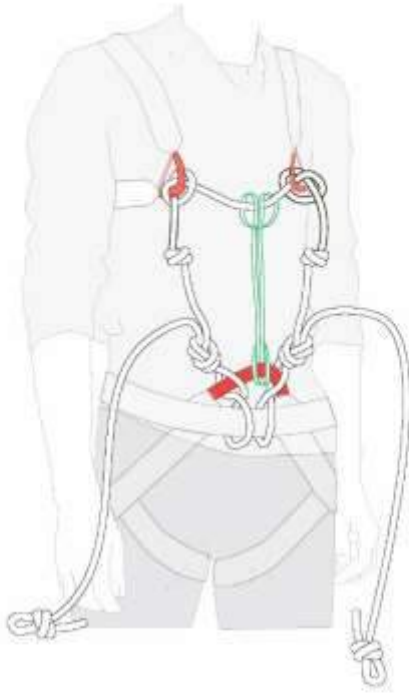

ГОТОВО



ЧАСТЬ 8. СПОРТИВНЫЕ ДИСЦИПЛИНЫ, СОДЕРЖАЩИЕ В СВОЕМ НАИМЕНОВАНИИ СЛОВА «ДИСТАНЦИЯ - СПЕЛЕО»

1. ОБЩИЕ ПОЛОЖЕНИЯ

1.1. Соревнования по спортивному туризму в спортивных дисциплинах «дистанция – спелео», «дистанция – спелео – связка», «дистанция – спелео – группа» заключаются в преодолении дистанций, проложенных в природной среде или на искусственном рельефе.

1.2. Соревнования могут проводиться на природных полигонах, в подземных полостях естественного и искусственного происхождения, на искусственном и естественном рельефе, в спортивных залах и на открытом воздухе.

1.3. Соревнования проводятся в соответствии с Правилами, Положением, Условиями проведения соревнований и Условиями прохождения дистанций.

1.4. Классификация видов дистанций приведена в таблице 1.

Таблица 1

Классификация видов дистанций

| Вид дистанции | Кол-во участников в команде | Спортивные дисциплины | Номер код дисциплины по ВРВС |
|----------------------------|-----------------------------|-----------------------------|------------------------------|
| Спелеотехника | 4 | Дистанция - спелео – группа | 0840271811Я |
| | 2 | Дистанция - спелео – связка | 0840261811Я |
| | 1 | Дистанция – спелео | 0840131811Я |
| Транспортировка спелеолога | 4 | Дистанция - спелео – группа | 0840271811Я |
| | 2 | Дистанция - спелео – связка | 0840261811Я |
| Ориентирование в пещерах | 4 | Дистанция - спелео – группа | 0840271811Я |
| | 2 | Дистанция - спелео - связка | 0840261811Я |
| | 1 | Дистанция – спелео | 0840131811Я |
| Топографическая съемка | 4 | Дистанция - спелео - группа | 0840271811Я |
| | 2 | Дистанция - спелео - связка | 0840261811Я |

2. ТРЕБОВАНИЯ К УЧАСТНИКАМ

2.1. Минимальный возраст и спортивная квалификация участников должны соответствовать требованиям таблицы 2.

Таблица 2

Требования к участникам соревнований

| Класс дистанции | Возраст участников (лет) | Спортивная квалификация (не ниже) |
|------------------------|---------------------------------|--|
| 1 | 10 и старше | - |
| 2 | 10 и старше | - |
| 3 | 12 и старше | - |
| 4 | 14 и старше | 3 |
| 5 | 16 и старше | 2 |
| 6 | 16 и старше | 1 |

2.2. Официальные соревнования могут проводиться по возрастным группам. Возрастные группы указаны в таблице 3.

Таблица 3

Возрастные группы

| Возрастная группа | Возраст (лет) |
|--------------------------|----------------------|
| Мальчики/девочки | 10 – 13 |
| Юноши/девушки | 14 – 15 |
| Юниоры/юниорки | 16 – 21 |
| Юниоры/юниорки | 18 – 25* |
| Мужчины/женщины | 22 и старше |

* - Всемирная универсиада, первенство мира среди студентов, всероссийская универсиада, всероссийские спортивные соревнования среди студентов, включенные в ЕКП, а также другие официальные спортивные соревнования среди студентов проводятся в возрастной группе «юниоры/юниорки (17-25 лет)».

2.3. Для участия в спортивных соревнованиях спортсмен должен достичь установленного возраста в календарный год проведения спортивных соревнований.

2.4. На всех соревнованиях, кроме Первенства России, спортсмены возрастных групп «мальчики/девочки», «юноши/девушки», «юниоры/юниорки» имеют право принимать участие в старших возрастных группах, если это не противоречит требованиям таблицы 2.

2.5. Спортсмены старшей возрастной группы не имеют права участвовать в соревнованиях младших возрастных групп.

2.6. Возрастные группы, по которым проводятся конкретные соревнования, количество мужчин и женщин, выступающих в личном зачёте, а также в связках и группах, определяется в соответствии с Правилами и Положением о соревнованиях.

2.7. Соревнования в возрастной группе «юниоры, юниорки (17-25 лет)» могут проводиться на дистанциях не выше 4 класса.

2.8. В возрастной группе «юниоры/юниорки (17-25 лет)» проводятся только официальные спортивные соревнования среди студентов. При выполнении требований п. 2.4 данная возрастная группа не учитывается.

3. ТРЕБОВАНИЯ К СНАРЯЖЕНИЮ

3.1. Разрешается использовать снаряжение фирм-изготовителей, которое соответствует требованиям Правил работы с верёвкой по технике SRT (Single Rope Technique, далее – SRT) (см. приложение 1 к части 8 раздела 3) и имеет паспорт изделия.

3.2. В случае отсутствия паспорта изделия решение о возможности использования снаряжения принимает техническая комиссия.

3.3. Снаряжение должно быть полностью исправным. При наличии незначительного износа снаряжения решение о возможности его эксплуатации принимает техническая комиссия.

3.4. В конструкции снаряжения не должно быть внесено самодельных изменений, ухудшающих его технические характеристики.

3.5. Не допускается использование группой (связкой, участником) снаряжения, не отвечающего требованиям данной части Правил.

3.6. Запрещается использовать продукцию производителей, на которую наложено ограничение к применению технической комиссией.

4. ДИСТАНЦИИ СОРЕВНОВАНИЙ

4.1. Основные требования и параметры дистанций

4.1.1 Дистанция – участок естественного или искусственного рельефа между стартом и финишем с комплексом судейского оборудования. Преодоление дистанции заключается в прохождении группой (связкой, участником) этапов в порядке, установленном Условиями прохождения дистанции.

4.1.2 Условия прохождения дистанции (далее – Условия) – основной документ, являющийся приложением к Положению о соревнованиях. Условия прохождения дистанции не должны противоречить Правилам.

Условия прохождения дистанции могут содержать следующие сведения:

– общие сведения (дату и место проведения, состав группы (связки), характер маркировки, систему оценки нарушений, необходимость заполнения декларации);

- основные параметры (класс, длина, набор высоты, контрольное время (КВ), количество этапов);
- условия прохождения этапов;
- схему дистанции.

4.1.3 Схема дистанции – схематический рисунок, который должен приблизительно воспроизводить взаимное расположение этапов относительно старта и финиша, расстояния между ними, очерёдность и направление прохождения этапов, номера или названия этапов. Схема дистанции, предусматривающей ориентирование по карте, не должна давать возможность точного определения месторасположения этапов и контрольных пунктов.

4.1.4 Этап – часть дистанции, преодолевая которую группа (связка, участник) выполняет определённые условия.

4.1.5 Оборудование этапа – комплекс судейского снаряжения, обеспечивающий прохождение этапа группой (связкой, участником) и работу судейской бригады.

4.1.6 Условия прохождения этапа – раздел Условий прохождения дистанции, который может содержать следующие сведения: название этапа, контрольное время, параметры этапа, оборудование этапа, при необходимости требования к действиям группы (связки, участника), схему этапа.

4.1.7 Место старта – участок, описанный в Условиях, может включать в себя: зону предстартовой проверки, коридор старта со стартовой линией.

4.1.8 Место финиша – участок, описанный в Условиях, может включать в себя: коридор финиша с финишной линией, зону проверки снаряжения.

4.1.9 Необходимый набор этапов выбирается из таблицы 4 согласно классу дистанции.

4.1.10 Перепад высот – максимальное расстояние между высшей и низшей точками по высоте на дистанции, является рекомендуемой величиной.

4.1.11 Высота подъёма – сумма всех вертикальных участков, предназначенных для подъёма участника (связки, группы). При наличии нескольких параллельных маршрутов (коридоров) для подъёма учитывается длина максимального по высоте, которые участники (связки, группы) обязаны преодолеть.

4.1.12 Длина дистанции – сумма длин всех участков дистанции от старта до финиша.

4.1.13 Время преодоления дистанции – расчётное время прохождения дистанции лидером.

4.1.14 Необходимость составления заявки по тактике и требования к ней определяются Условиями дистанции.

4.1.15 Участок, используемый для оборудования дистанции, должен быть безопасным в отношении обвалов, камнепадов, лавин, селевых потоков и т.д.

4.1.16 При проведении соревнований по ориентированию в искусственных или естественных пещерах необходимо ограничить условными знаками дистанцию соревнований, а также оградить маркировочной лентой опасные и запрещенные для посещения участки, установить контрольный срок и создать поисково-спасательную группу.

4.2. Параметры этапов

Классы дистанций определяются в соответствии с таблицей 4.

Таблица 4

Требования к классам дистанций

| Вид дистанции | Обязательные элементы (этапы), основные характеристики | Класс дистанции | | | | |
|--|--|-----------------|----|-----|-----|------|
| | | I | II | III | IV | V-VI |
| Спелеотехника | Передвижение по верёвочной навеске | + | + | + | + | + |
| | Скалолазание | + | + | + | + | + |
| | Транспортировка груза | | + | + | + | + |
| | Организация и снятие верёвочной навески | | | + | + | + |
| | Спелеовосхождение | | | | + | + |
| | Элементы спасательных работ | | | | + | + |
| | Перепад высот (не менее, м) | 5 | 7 | 15 | 20 | 30 |
| | Высота подъёма (не менее, м) | 15 | 30 | 45 | 60 | 100 |
| | Длина дистанции (не менее, м) | 40 | 60 | 100 | 150 | 200 |
| | Время преодоления (не менее, мин) | личное | 5 | 10 | 15 | 20 |
| командное | | 15 | 20 | 25 | 25 | 35 |
| <p>Примечание. На дистанции-спелео 4 и 5 классов упразднено техническое задание «спелеовосхождение».</p> <p>Основные характеристики дистанции «Спелеотехника»:</p> <p>1) Перепад высот - максимальное расстояние между высшей и низшей точками по высоте на дистанции, является рекомендуемой величиной.</p> <p>2) Высота подъёма – сумма всех вертикальных участков, предназначенных для подъёма спортсмена (команды). При наличии нескольких параллельных маршрутов (коридоров) для подъёма учитывается длина максимального по высоте, которые участник (команда) обязаны преодолеть.</p> <p>3) Длина дистанции – сумма длин всех участков дистанции.</p> <p>4) Время преодоления дистанции – расчётное время прохождения дистанции.</p> | | | | | | |
| тиро вка спел | Снятие спелеолога с верёвочной навески | | + | + | | |
| | Соло транспортировка спелеолога | | + | + | | |

| Вид дистанции | Обязательные элементы (этапы), основные характеристики | Класс дистанции | | | | |
|--|--|-----------------|-----|-----|-----|------|
| | | I | II | III | IV | V-VI |
| | Транспортировка спелеолога без носилок | | | + | + | + |
| | Транспортировка спелеолога в носилках | | | | + | + |
| | Перепад высот (не менее, м) | | 10 | 15 | 20 | 30 |
| | Высота подъёма спелеолога (не менее, м) | | 10 | 20 | 30 | 60 |
| | Общая протяженность транспортировки спелеолога | | 25 | 30 | 40 | 80 |
| | Длина дистанции (не менее, м) | | 30 | 40 | 60 | 100 |
| | Время преодоления (не менее, мин) | | 20 | 25 | 30 | 35 |
| <p>Примечание. Основные характеристики дистанции «Транспортировка спелеолога»:</p> <p>1) Перепад высот – максимальное расстояние между высшей и низшей точками по высоте на дистанции, является рекомендуемой величиной.</p> <p>2) Общая высота подъёма транспортируемого спелеолога – сумма всех вертикальных участков подъёма пострадавшего. Если дистанция предполагает несколько параллельных маршрутов (коридоров) для подъёма, то считается максимально длинный.</p> <p>3) Общая протяженность транспортировки спелеолога – сумма длин всех участков транспортировки спелеолога.</p> <p>4) Время преодоления дистанции – расчётное время прохождения дистанции командой.</p> | | | | | | |
| Ориентирование | Длина дистанции (не менее, м) | 100 | 150 | 200 | 250 | 300 |
| | Количество КП (не менее) | 4 | 5 | 6 | 8 | 10 |
| Топосъёмка | Длина дистанции (не менее, м) | 20 | 30 | 40 | 60 | 100 |
| | Количество КП (не менее) | 2 | 3 | 4 | 5 | 5 |
| | Перепад высот (не менее, м) | | | | 10 | 15 |

5. ПРОЦЕДУРА СТАРТА И ФИНИША. ХРОНОМЕТРАЖ

5.1. Процедура старта

5.1.1 Место старта – участок, описанный в Условиях, может включать в себя: зону предстартовой проверки, коридор старта со стартовой линией. Обязательное оборудование старта: не менее двух хронометров/секундомеров, если дистанция не оборудована системой электронной отметки, протокол старта групп (связок, участников).

5.1.2 Время старта – время, указанное в стартовом протоколе.

5.1.3 Старт на дистанциях допускается по всем типам жеребьёвки согласно правилам вида спорта «спортивный туризм», включая свободный старт.

5.1.4 Участник (связка, группа), явившийся на старт с опозданием, на дистанцию не допускается.

5.1.5 По решению Главного судьи в исключительных случаях расписание стартов может быть изменено, о чём участники должны быть поставлены в известность заблаговременно.

5.1.6 К моменту подачи сигнала старта на месте старта должны находиться только стартующие участники и судьи.

5.1.7 Время закрытия старта определяет Главный судья в зависимости от установленного контрольного времени и от количества стартующих участников (связок, групп).

5.2. Процедура финиша

5.2.1 Место финиша – участок, описанный в Условиях, может включать в себя: коридор финиша с финишной линией, зону проверки снаряжения. Обязательное оборудование: не менее двух хронометров/секундомеров, синхронизированных с хронометрами на старте, если дистанция не оборудована системой электронной отметки, протокол финиша групп (связок, участников).

5.2.2 Время финиша – время, когда группа (связка, участник) и всё снаряжение пересекли линию финиша, если не оговорено иное в Условиях.

5.2.3 Точное положение места финиша должно быть очевидным для участников.

5.2.4 Время закрытия финиша определяет Главный судья в зависимости от установленного контрольного времени и от количества стартующих участников (связок, групп).

5.3. Контрольное время и отсечки

5.3.1 Общее контрольное время (ОКВ) дистанции – заданный промежуток времени для прохождения дистанции.

5.3.2 Контрольное время (КВ) этапа – заданный промежуток времени для прохождения этапа.

5.3.3 Время прохождения дистанции – промежуток времени между сигналом старта и пересечением финишной точки группой (связкой, участником) и снаряжения, если не оговорено иное в Условиях, за вычетом отсечек.

5.3.4 Отсечка – промежуток времени, в течение которого участник не имеет права осуществлять какие-либо действия на дистанции. Отсечка

даётся, если вновь прибывшая группа (связка, участник) не имеет возможности прохождения дистанции (этапа) по не зависящим от них причинам.

5.3.5 Время отсечки включается по прибытию группы (связки, участника) к этапу (элементу).

5.3.6 Об остановке времени отсечки группа (связка, участник) предупреждается за 10 секунд до её окончания.

5.3.7 Порядок подачи стартовых команд: «На старт», «Внимание», «Марш». Команды подаются с интервалами между командами: «На старт», «Внимание» - 3 секунды; «Внимание», «Марш» - 2 секунды.

6. ОПРЕДЕЛЕНИЕ РЕЗУЛЬТАТОВ

6.1. Основные принципы определения результатов описаны в Правилах.

6.2. Результат группы (связки, участника) на дистанции определяется суммой времени на дистанции и временного эквивалента штрафных баллов за вычетом отсечки, либо суммой результатов, показанных на этапах дистанции. Результат группы (связки, участника) на каждом этапе определяется суммой времени на этапе и временного эквивалента штрафных баллов за вычетом отсечки.

6.3. Нарушения, допущенные спортсменом в процессе участия в соревнованиях, определяются в действующей редакции документа, описывающего спортивные и технические нарушения на спелеодистанциях.

6.4. При подсчёте результатов группы (связки, участника) на дистанции штрафные баллы переводят во время. Рекомендуемый временной эквивалент одного штрафного балла: для дистанции до 30 минут 1 балл = 15 секунд; для дистанций более 30 минут 1 балл = 30 секунд, если не оговорено иное в Условиях.

6.5. Группы (связки, участники), имеющие снятие с одного и более этапов, в протоколе результатов занимают места после групп (связок, участников), прошедших дистанцию полностью, если не оговорено иное в Условиях.

6.6. Результат команды в общем зачёте определяется по наименьшей сумме лучших мест, занятых командами (участниками) на отдельных дистанциях. При равенстве сумм мест определение результатов в командном зачёте производится в соответствии со значимостью видов дистанций:

1. дистанция – спелео - группа;
2. дистанция – спелео - связка;
3. дистанция - спелео.

7. *ТЕХНИЧЕСКИЕ ПРИЁМЫ*

7.1. Технические приёмы, необходимые для преодоления дистанции «Спелеотехника»: передвижение по верёвочной навеске, скалолазание, транспортировка груза, организация и снятие верёвочной навески, спелеовосхождение.

7.1.1 **Передвижение по верёвочной навеске** – перемещение спелеолога по навеске согласно технике, указанной в Условиях.

7.1.2 **Скалолазание** – перемещение свободным лазанием по скальному рельефу.

7.1.3 **Транспортировка груза** – перемещение груза по дистанции (этапу) согласно Условиям.

Транспортировка груза осуществляется в транспортных мешках.

7.1.4 **Организация и снятие верёвочной навески** – оборудование вертикального участка рельефа для перемещения спелеолога по верёвке согласно технике, указанной в Условиях.

7.1.6 **Спелеовосхождение** – свободное лазание по рельефу с нижней страховкой с использованием технических приспособлений, которые могут быть оговорены в Условиях соревнований.

7.2. Технические приёмы, необходимые для преодоления дистанции «Транспортировка спелеолога»: снятие спелеолога с верёвочной навески, солотранспортировка спелеолога, транспортировка спелеолога без носилок, транспортировка спелеолога в носилках.

7.2.1 **Снятие спелеолога с верёвочной навески** – экстренное снятие спелеолога с верёвочной навески согласно Условиям.

7.2.2 **Солотранспортировка спелеолога** – транспортировка условно пострадавшего по верёвочной навеске одним спелеологом.

7.2.3 **Транспортировка спелеолога без носилок** – транспортировка условно пострадавшего по верёвочной навеске командой.

7.2.4 **Транспортировка спелеолога в носилках** - транспортировка условно пострадавшего по верёвочной навеске согласно технике, указанной в Условиях.

7.3. Требования к выполнению технических приёмов на спелеодистанциях определяются в приложении 1 к части 8 раздела 3.

*ПРИЛОЖЕНИЯ К ЧАСТИ 8 РАЗДЕЛА 3*Приложение 1 к части 8 раздела 3
Правила работы с верёвкой по технике SRT**Список условных обозначений**

ОВ – основная верёвка

СУ - спусковое устройство

ЦСЗ – центральное соединительное звено

ИТО – искусственная точечная опора

ЕТО – естественная точечная опора

ПТК – промежуточная точка крепления

ОТК – основная точка крепления

ЛП – локальная петля

Определения

Безопасная зона – место, в котором спортсмен, находясь без страховки, не может упасть глубже своего местоположения.

Вертикальный участок навески – часть навески, идущая преимущественно вертикально и предназначенная для подъёма-спуска спортсмена.

Вспомогательная верёвка – верёвка, предназначенная для выполнения задач, не связанных со страховкой и передвижением спортсмена по верёвке.

Вспомогательный зажим – зажим, предназначенный для увеличения эффективности перемещения по верёвке.

Горизонтальный участок навески (перила) – часть навески, идущая преимущественно горизонтально и предназначенная для передвижения спортсмена по горизонтали.

Двойные перила – горизонтальный участок навески (перила), провешенный двумя ОВ, все ПТК заменены на ОТК. ОТК являются общими для обеих верёвок.

Индивидуальный комплект – комплект снаряжения, необходимый для безопасного передвижения спортсмена по навеске SRT.

Карем – провис верёвки в зоне ПТК (ОТК), образованный приходящим сверху участком навески и ПТК (ОТК), необходимый для удобства преодоления ПТК (ОТК).

Линия крепления к навеске – специальное снаряжение, соединяющее ЦСЗ спортсмена и навеску SRT, с помощью которого осуществляется страховка и закрепление спортсмена на навеске. Линии крепления к навеске

SRT должны быть независимы друг от друга, за исключением общего соединительного узла (петли) двух страховочных усов, закрепленных в ЦСЗ.

Линия статического крепления - линия крепления, ограничивающая движение спортсмена по навеске в пределах её собственной длины.

Локальная петля – средство крепления, предназначенное для создания точечной опоры за естественную опору и выдерживающая нагрузку не менее 15 kN.

Навеска SRT – основная верёвка, закрепленная на рельефе определённым методом с помощью технических средств, предназначенная для страховки и передвижения спортсменов при преодолении вертикальных или иных опасных участков пещеры.

Основная верёвка (далее – ОВ) – верёвка, предназначенная для передвижения и страховки спортсмена. В данном документе в качестве ОВ будем рассматривать только статическую верёвку (в англоязычном варианте - semistatic rope, номинальное растяжение до 6%).

Основные зажимы – зажимы, применяемые для страховки и перемещения спортсмена по верёвке.

Перестегивание:

1. Общее. Процесс преодоления спортсменом ПТК (ОТК), узла на верёвке, протектора, отклонителя и соединений элементов навески.

2. Частное. Перенос линии крепления к навеске с одного элемента навески на другой.

Полиспаst – механическая система блоков, предназначенная для увеличения тягового усилия, приложенного к верёвке.

Сдвоенные перила – горизонтальный участок навески (перила), продублированный второй ОВ. ОТК, ПТК являются общими для обеих верёвок.

Страховочная верёвка – основная верёвка, предназначенная для предотвращения падения спортсмена.

Техника SRT - single rope techniques (техника одной верёвки) – это методика преодоления вертикальных и крутонаклонных участков пещерного рельефа с помощью одной верёвки.

Технический элемент навески – часть навески, организованная с целью безопасного и комфортного передвижения спортсмена и требующая особой технологии преодоления спортсменом. К техническим элементам навески относятся: ОТК, ПТК, вертикальный участок навески, перила, отклонитель, протектор, узлы, троллей.

Точечная опора – средство крепления ОВ к рельефу.

Точка крепления – место крепления ОВ к рельефу с помощью точечных опор.

Троллей – часть навески, ОВ, предназначенная для отклонения линии движения спортсмена от вертикали и натянутая с усилием, превышающим усилие рук одного спортсмена.

Фактор падения - отношение глубины падения к длине участка верёвки, на который пришелся рывок.

1. Снаряжение

1.1. Снаряжение для организации навески

1.1.1 Верёвка

Основная верёвка (далее – ОВ) – верёвка, предназначенная для передвижения и страховки спортсмена. В данном документе в качестве ОВ будем рассматривать только статическую верёвку (в англоязычном варианте - semistatic rope, номинальное растяжение до 6%).

Все изложенные ниже требования применимы к верёвкам, изготовленным из полиамида и полиэстера.

Требования к верёвке

1. Верёвка должна быть предназначена для обеспечения безопасности людей.
2. Верёвка должна соответствовать одной из норм, указанных ниже:
 - EN 1891 / UIAA 107 (см. приложение №5 к приложению 1 данной части),
 - ГОСТ Р EN 1891-2012 (выпущен в печать в 2013 году).
 - ТУ 9616-003-00461221-2001,
 - ТУ 9616-001-45600401-98,
 - ТУ 9616-009-42780816-08,
 - ТУ У 14279804-05-97.
3. Верёвка должна иметь сертификат соответствия (качества) одной из вышеуказанных норм.
4. Диаметр верёвки для передвижения спортсмена должен быть не менее 8 мм (при условии соответствия динамическим испытаниям EN 1891, ГОСТ Р EN 1891-2012, тип В).
5. Диаметр верёвки должен соответствовать эксплуатационным характеристикам используемого спортсменами снаряжения.
6. Верёвка должна эксплуатироваться и храниться согласно правилам, разработанным производителем и указанным в паспорте изделия.

7. Основные требования к эксплуатации, хранению и предельным разрывным нагрузкам указаны в приложении №1 к приложению 1 данной части.

8. При обнаружении дефектов (неисправностей) верёвки действовать согласно приложению №2 приложения 1 к данной части.

1.1.2 Соединительные звенья

Карабин — соединительное разъемное звено с автоматически замыкающимся контуром.

Рапид – соединительное разъемное звено с несущей нагрузку резьбовой муфтой.

Муфта – деталь соединительного звена, обеспечивающая: в карабинах – предохранение защёлки от раскрытия; в рапидах – замыкание контура.

Требования к соединительным звеньям

1. Карабин должен быть предназначен для обеспечения безопасности людей.

2. Карабин должен соответствовать одной из норм, указанных ниже:

- EN 362 класс B,
- EN 12275 / UIAA 121 класс B, H,
- ГОСТ Р EN 362-2008 класс B.

3. Рапид должен соответствовать одной из норм, указанных ниже:

- EN 362 класс Q,
- EN 12275 / UIAA 121 класс Q,
- ГОСТ Р EN 362-2008 класс Q.

4. Соединительное звено должно иметь сертификат качества, подтверждающий соответствие продукции указанным нормам.

5. Знак соответствия норме и основные прочностные характеристики, такие как продольная нагрузка, поперечная нагрузка и продольная нагрузка с открытым контуром, должны быть нанесены на тело карабина вдоль его основной оси.

6. Знак соответствия норме и основные прочностные характеристики, такие как продольная и поперечная нагрузки, должны быть нанесены на тело рапида вдоль его основной оси.

7. Соединительные звенья должны эксплуатироваться и храниться согласно правилам, разработанным производителем и указанным в паспорте изделия.

8. Соединительное звено не должно иметь доработок, способных снизить его прочностные характеристики.

9. Рекомендуемый срок эксплуатации соединительного звена – не более 5 лет.

10. После воздействия высокой динамической нагрузки (с фактором падения более 1,5) соединительное звено отбраковывается.

11. Запрещается использовать карабины без муфты с изогнутой защёлкой, скобой вместо защёлки, а также автоматические карабины без поворотного механизма в муфте, соответствующие EN 362, класс К (типа Vertigo).

12. При обнаружении дефектов (неисправностей) соединительных звеньев действовать согласно приложению №3 к приложению 1 к данной части.

1.1.3 Точечные опоры

Точечная опора – средство крепления ОВ к рельефу. Точечные опоры разделяют на искусственные и естественные.

Искусственные точечные опоры

1. Все изложенные ниже требования применимы к точечным опорам, в основе которых лежит принцип саморасклинивания и клеевым точечным опорам.

Все ИТО должны быть изготовлены из нержавеющей стали или высокопрочной стали с антикоррозийным покрытием.

2. ИТО должны иметь сертификат качества (техническую документацию) производителя в котором должна содержаться следующая информация: технология монтажа; прочностные характеристики изделия.

3. При организации ИТК соблюдать технологию монтажа ИТО, указанную производителем.

4. Рекомендуемое расстояние между ИТО, вмонтированными в рельеф – не менее 20 см.

Требования к ИТО конструкции самозабивного анкера прямого расклинивания (далее – SPIT)

1. Минимальные размеры втулки: длина не менее 30мм, внешний диаметр не менее 12 мм, внутренний диаметр не менее 8 мм под болт М8.

2. Распорный конус (клин) должен соответствовать внутреннему диаметру ИТО конструкции SPIT. Его размер устанавливается производителем ИТО конструкции SPIT.

Требования к ИТО конструкции шпильки с обратным расклиниванием

1. Минимальные размеры шпильки: длина не менее 50 мм, внешний диаметр не менее 8 мм.

Требования к клеевым ИТО

1. Минимальные размеры шпильки: длина не менее 50 мм, внешний диаметр не менее 8 мм.
2. Диаметр, глубина отверстия, количество клеевого состава указывается производителем.
3. Рекомендуемая разрывная нагрузка клеевых ИТО должна быть не менее 25kN.

Требования к проушинам

1. Рекомендуется применять проушины, изготовленные из нержавеющей стали или дюралевых сплавов.
2. Проушина должна выдерживать предельную разрывную нагрузку не менее 15kN.
3. Фирма-производитель и разрывная нагрузка должны быть указаны на теле проушины.
4. Направление приложения нагрузки на проушину должно быть указано производителем.
5. Проушина должна быть укомплектована болтом (см. пункт Требования к ИТО конструкции SPIT).
6. При обнаружении дефектов (неисправностей) проушин действовать согласно приложению №9 к приложению 1 к данной части.

Требования к болтам

1. Длина болта определяется производителем.
2. На шляпке болта из нержавеющей стали должна быть маркировка «A2». На шляпке болта из стали с антикоррозийным покрытием должна быть маркировка «8.8».
3. При отсутствии болта, разработанного производителем, его длина определяется следующим образом:
 - Для проушин толщиной до 4мм длина болта должна быть 16 мм.
 - Для проушин толщиной более 4мм длина болта должна быть 20 мм.

Естественные точечные опоры

Естественные точечные опоры (далее – ЕО) – это опоры природного происхождения, к ним относятся: растущие деревья, стволы деревьев, уложенные поперёк узкого входа пещеру, большие глыбы, натечные образования (сталагмиты, колонны, клыки, перья), сквозное отверстие в породе и т.д.

Принимая решение о закреплении навески за естественную опору, спортсмен должен знать:

1. Требования к ЕО не гарантируют 100% надежности выбранной естественной опоры.

2. Для оценивания надежности используемых креплений необходим достаточный опыт работы с ЕО и следование рекомендациям.

Рекомендации:

- 1) если Вы сомневаетесь в надежности ЕО, не используйте ее.
- 2) если Вы не имеете опыта определения надежности крепления навески к ЕО, используйте ИТО или работайте под руководством более опытного спелеолога.

Требования к дереву:

- 1) диаметр ствола дерева от 30 см и более. При меньших диаметрах рекомендуется блокировать несколько стволов деревьев, имеющих разную корневую систему;
- 2) живое;
- 3) отсутствуют признаки засыхания, гниения и поражения насекомыми;
- 4) имеют надежную корневую систему (корни растут в глубину).

Требования к стволам деревьев, уложенных поперёк узкого входа в пещеру:

- 1) диаметр от 10 см и более;
- 2) длина до 3 м;
- 3) свежесрубленные или сухие без признаков гниения и поражения насекомыми.

Помните, что разрушение ЕО представляет большую опасность для спортсмена, чем разрушение ИТО.

Требования к глыбе:

1) цельность. Монолит, отсутствует трещиноватость. Определяется путем обстукивания молотком. ЕТО считается цельной, если колебания от удара молотка не передаются через ЕТО (удары молотка не ощущаются прислоненной рукой);

- 2) устойчивое положение.** Признаки устойчивого положения:
- неподвижное положение;
 - большая площадь опоры;
 - не лежит на сыпуче (на мелких камнях, высыпке из камней, подвижных камнях);
 - не лежит на глине;
 - заклинена за монолит.
- 3) большие размеры;
 - 4) большой вес.

Требования к натечным образованиям:

- 1) надежность крепления натечного основания к коренной породе;

2) отсутствие острых поверхностей (при их наличии – устранить или использовать протекторы);

3) рекомендуемый диаметр не менее 20 см;

4) крепить навеску под основание натечного образования.

1.1.4 Локальные петли

Локальная петля – средство крепления, предназначенное для создания точечной опоры за естественную опору и выдерживающая нагрузку не менее 15 kN. Локальная петля изготавливается из ОВ диаметром от 8 мм, стального троса диаметром от 3 мм, стропы, шнура дупеета и его аналогов.

Узлы для связывания ОВ в кольцо:

- встречный;
- встречная восьмёрка;
- грейпвайн;
- шкотовый;
- прямой – использовать только в случае обвязывания ствола дерева вплотную, не менее трех оборотов верёвки вокруг ствола (при этом грузовой является противоположная от узла петля (середина локальной петли));

Требования к стропам, сшитым в кольцо

1. Стропа должна выдерживать статическую нагрузку не менее 22 kN и иметь сертификат качества, подтверждающий соответствие продукции указанным требованиям.

2. Для европейских производителей стропа должна соответствовать норме EN 566.

3. Стропа должна иметь ярлык с указанием предельной разрывной нагрузки, названия изделия, фирмы и страны производителя. Для европейских производителей стропа должна иметь также знак соответствия норме EN 566 и знак сертификата европейской сертификации CE (далее – CE) с номером лаборатории.

Требования к одинарным стропам

1. Стропа должна выдерживать статическую нагрузку не менее 15 kN и иметь сертификат качества, подтверждающий соответствие продукции указанным требованиям.

2. Для европейских производителей стропа должна соответствовать норме EN 565 и иметь сертификат CE соответствия этой норме.

1.1.5 Отклонитель

Отклонитель – элемент навески, изменяющий направление верёвки. Он может состоять из: ИТО (ЕТО), соединительного звена (рапид, карабин),

удлиняющего элемента (ОВ, стальной трос не менее 3 мм, стропа, вспомогательная верёвка диаметром от 5 мм) и второго соединительного звена (карабин без муфты). Рекомендуемый угол отклонения вертикального участка навески – до 30°.

1. При изменении направления верёвки от 15 до 30° удлиняющий элемент рекомендуется изготавливать из ОВ диаметром от 8мм или стропы, выдерживающей статическую нагрузку не менее 15 kN.

2. Требования к стропам смотреть в п. 1.1.4.

3. Требования к соединительным звеньям смотреть в п. 1.1.2.

4. Требования к ОВ смотреть в п. 1.1.1.

1.1.6 Протектор

Протектор — это изделие, предназначенное для защиты верёвки от трения о рельеф. Протектор располагается в местах соприкосновения ОВ и рельефа и используется в том случае, если невозможно избежать трения о рельеф с помощью других способов (ПТК, отклонитель). Как исключение допускается использовать в качестве протектора подручные средства.

Требования к протектору

Протектор:

- изготавливается из устойчивых к истиранию материалов;
- надежно защищает верёвку (исключает самопроизвольное раскрытие протектора или возобновление трения верёвки о рельеф);
- легко снимается с верёвки;
- легко смещается вдоль верёвки на необходимую длину для преодоления места трения ОВ.

1.2. Snаряжение для передвижения по навеске (индивидуальный комплект)

Индивидуальный комплект – комплект снаряжения, необходимый для безопасного передвижения спортсмена по навеске SRT.

Индивидуальный комплект состоит из:

- обязательных элементов: обвязка нижняя, ЦСЗ, ведущий и фиксирующий зажимы (далее – основные зажимы), подтяжка фиксирующего зажима, страховочный ус на ведущий зажим, страховочный ус (или два уса с общим узлом в ЦСЗ) для крепления к навеске, спусковое устройство, карабин для соединения СУ с ЦСЗ, педаль;

- дополнительных элементов: вспомогательный зажим, сервисный карабин, блок-ролик, карабин и дополнительные страховочные усы для крепления к навеске.

Расположение снаряжения на спортсмене

Нижняя обвязка надета на спортсмена согласно инструкции, разработанной производителем, и сцеплена ЦСЗ за грузовые петли. Пряжки ремней должны быть заблокированы от самопроизвольного протравливания ремней. ЦСЗ закрыто. Закрытым ЦСЗ считается:

- резьбовая муфта закручена до упора (остатка резьбы не видно);
- муфта-автомат находится в закрытом положении.

Примечание: муфта ЦСЗ закрывается справа налево (вид глазами спортсмена) для предотвращения её раскручивания при подъёме по верёвке. Для рапида и его аналогов основание защёлки находится справа (вид глазами спортсмена).

Все снаряжение для передвижения по верёвке закреплено в ЦСЗ.

Запрещается использовать для соединения снаряжения с ЦСЗ карабины без муфты.

Подтяжка фиксирующего зажима надета на спортсмена и сцеплена с фиксирующим зажимом.

1.2.1 Обвязка нижняя

Обвязка нижняя (далее – **Обвязка**) – подвесная система, обеспечивающая анатомически удобное закрепление спортсмена к ЦСЗ.

Силовые (несущие) элементы обвязки – это части обвязки, предназначенные для закрепления спортсмена (поясные, ножные обхваты) и закрепления обвязки к ЦСЗ (коуши, силовые стропы, соответствующие пункту «Требования к стропам, сшитым в кольцо»).

Вспомогательные элементы обвязки – это части обвязки, предназначенные для крепления снаряжения для его транспортировки.

Требования к обвязке

1. Обвязка должна быть предназначена для обеспечения безопасности людей при работе в условиях пещеры.

2. Обвязка должна соответствовать одной из норм, указанных ниже:

- EN 12277 / UIAA105,
- EN 813, EN363, EN361, EN358,
- ГОСТ Р EN 813-2008, ГОСТ Р EN 363-2007, ГОСТ Р EN 361-2008, ГОСТ Р EN 358-2008,
- ТУ 9616-008-42780816-08.

3. Обвязка должна иметь сертификат качества, подтверждающий соответствие продукции указанным нормам.

4. Обвязка должна иметь ярлык с указанием названия изделия, фирмы и страны производителя. Для европейских производителей обвязка должна

иметь также знак соответствия норме EN и знак сертификата CE с номером лаборатории.

5. Обвязка не должна иметь доработок, способных снизить её прочностные характеристики.

6. Обвязка должна иметь силовые петли (коуши) для встёгивания ЦСЗ.

7. Силовые (несущие) элементы обвязки должны соответствовать требованиям пункта 1.1.4 «Требования к одинарным стропам».

8. Обвязка должна эксплуатироваться и храниться согласно правилам, разработанным производителем и указанным в паспорте изделия.

9. После высокой динамической нагрузки (с фактором падения более 1) обвязка отбраковывается.

10. При обнаружении дефектов (неисправностей) обвязки действовать согласно приложению №4 к приложению 1 данной части.

1.2.2 Центральное соединительное звено

Центральное соединительное звено (далее – ЦСЗ) – соединительное звено, предназначено для соединения обвязки спортсмена с линиями крепления спортсмена к верёвке.

1. ЦСЗ должно быть предназначено для соединения грузовых (силовых) петель обвязки спортсмена.

2. Рекомендуемая форма ЦСЗ – полукруглая.

3. ЦСЗ должно выдерживать статическую нагрузку с закрытым контуром не менее 15 kN во всех направлениях.

4. Диаметр ЦСЗ должен быть не менее 10 мм.

5. ЦСЗ должно соответствовать одной из норм, указанных ниже.

Для рапидов:

- EN 362, класс Q;
- EN 12275 / UIAA 121, класс Q;
- ГОСТ Р EN 362-2008, класс Q.

Для карабинов:

- EN 362;
- EN 12275 / UIAA 121, класс B;
- ГОСТ Р EN 362-2008, класс B.

6. Знак соответствия норме и основные прочностные характеристики, такие как продольная и поперечная нагрузки, должны быть нанесены на тело ЦСЗ.

7. ЦСЗ не должно иметь доработок, способных снизить его прочностные характеристики.

8. Рекомендуемый срок эксплуатации ЦСЗ – 5 лет.

9. После высокой динамической нагрузки (с фактором падения более 1,5) ЦСЗ отбраковывается.

10. При обнаружении дефектов (неисправностей) ЦСЗ действовать согласно приложению №3 к приложению 1 данной части.

1.2.3 Ведущий и фиксирующий зажимы

Зажим – устройство, предназначенное для подъема по верёвке.

Ведущий зажим – основной зажим, применяемый для страховки и создания опоры в процессе шага спортсмена по верёвке (перемещаемый руками).

Фиксирующий зажим – основной зажим, применяемый для страховки и удержания спортсмена в статическом положении на верёвке.

Требования к основным зажимам

1. Зажим должен быть предназначен для обеспечения безопасности людей.

2. Зажим должен соответствовать одной из норм, указанных ниже:

- EN 567/UIAA126,
- ТУ 9616-006-42780816-08.

3. Зажим должен иметь сертификат качества, подтверждающий соответствие продукции указанным нормам.

4. Название фирмы-производителя, знак соответствия норме, рабочий диаметр верёвок должны быть нанесены на тело зажима производителем.

5. Зажимы должны эксплуатироваться и храниться согласно правилам, разработанным производителем и указанным в паспорте изделия.

6. Зажим не должен иметь доработок, способных снизить его прочностные характеристики.

7. Зажим, установленный на верёвку, должен выдерживать статическую нагрузку не менее 4 kN без деформации оплётки верёвки.

8. При обнаружении дефектов (неисправностей) зажимов действовать согласно приложению №7 к приложению 1 данной части.

1.2.4 Подтяжка фиксирующего зажима

В качестве подтяжки фиксирующего зажима могут использоваться стропа, верёвка, верхняя обвязка. Рекомендуемая предельная разрывная нагрузка подтяжки фиксирующего зажима – не менее 1,5 kN.

1.2.5 Страховочные усы

Страховочный ус – элемент личного снаряжения, предназначенный для комфортного маневрирования при движении спортсмена по навеске и предотвращающий падение спортсмена в случае срыва.

1. Страховочный ус состоит из удлиняющего элемента определённой длины и карабина.

2. Карабины и рапиды должны удовлетворять требованиям к соединительным звеньям, описанным в п. 1.1.2.

3. В качестве удлиняющего элемента используется:

- динамическая верёвка диаметром не менее 9 мм;
- статическая верёвка диаметром не менее 9 мм;
- стропа, сшитая в кольцо;
- одинарная стропа, связанная в кольцо ленточным узлом.

4. Удлиняющий элемент:

- из статической верёвки должен соответствовать требованиям пункта 1.1.1.

- из стропы, сшитой в кольцо, должен соответствовать требованиям пункта 1.1.4 «Требования к стропам, сшитым в кольцо».

- из одинарной стропы, связанной в кольцо ленточным узлом – одинарная стропа должна соответствовать требованиям пункта 1.1.4 «Требования к одинарным стропам».

- динамическая верёвка должна удовлетворять следующим требованиям:

- Соответствовать стандарту EN 892/UIAA 101 (приложение №6 к приложению 1 данной части) или ТУ 9616-003-00461221-2001.

- Верёвка должна иметь сертификат соответствия (качества) одной из вышеуказанных норм.

- Диаметр верёвки для удлиняющего элемента должен быть не менее 9 мм.

- Удлиняющий элемент из верёвки с прошитыми петлями (коушами) без узлов должен соответствовать требованиям п. 1.1.4 «Требования к стропам, сшитым в кольцо».

- При обнаружении дефектов (неисправностей) удлиняющего элемента действовать согласно приложениям №2 и №10 к приложению 1 данной части.

- Для крепления карабина к страховочному уссу из верёвки применяются следующие узлы: проводник, восьмёрка, узел «баррела». В качестве общего узла двух страховочных уссов из верёвки применяются: **проводник, восьмёрка, австрийский проводник.**

Узлы должны быть расправлены и затянуты с усилием, равным весу спортсмена. Остаток верёвки, выходящий из узла, должен быть не менее 7 диаметров верёвки.

6. Допускается использование двух (трёх) страховочных усов, имеющих общую петлю крепления (узел) к ЦСЗ. Данные страховочные усы рассматриваются как независимые линии крепления.

7. Страховочные усы подразделяются на:

- страховочный ус на ведущий зажим (может являться одним из страховочных усов с общим узлом),
- страховочный ус (два уса с общим узлом) для крепления к навеске.

8. Страховочный ус на ведущий зажим

– Длина страховочного уса на ведущий зажим является индивидуальной для каждого спортсмена и определяется следующим образом. Исходное положение – страховочный ус одним концом присоединён к центральному соединительному звену (ЦСЗ), вторым – к ведущему зажиму. Спортсмен находится в положении вися на ведущем зажиме. Из этого положения он должен спокойно дотянуться рукой и взяться за корпус ведущего зажима.

– Соединение страховочного уса на ведущий зажим с ЦСЗ осуществляется следующим образом:

- из ОВ: ввязыванием в ЦСЗ узлами восьмёрка или проводник; из стропы: встёгиванием в ЦСЗ;
- крепление в ЦСЗ с помощью рапида диаметром не менее 7 мм, с затянутой муфтой от ключа. Из ОВ: ввязыванием в рапид узлами восьмёрка или проводник; из стропы: встёгиванием в рапид.
- Соединение страховочного уса и ведущего зажима:
 - рапидом диаметром не менее 7 мм. Из ОВ: ввязыванием в рапид узлами восьмёрка или проводник; из стропы: встёгиванием в рапид;
 - карабином с муфтой. Из ОВ: ввязыванием в карабин узлами восьмёрка или проводник; из стропы: встёгиванием в карабин;
 - карабином без муфты с прямой защёлкой. Из ОВ: ввязыванием в карабин узлами восьмёрка или проводник; из стропы: встёгиванием в карабин.

9. Страховочные усы для крепления к навеске

– Один из страховочных усов для крепления к навеске должен соответствовать нижеприведенным стандартам.

– Стандарты длин страховочных усов 40 ± 5 см («короткий ус») или 65 ± 5 см («длинный ус») с учетом всех соединительных звеньев.

– Соединение страховочного уса с ЦСЗ осуществляется следующим образом:

- из ОВ: ввязыванием в ЦСЗ узлами восьмёрка или проводник;

- из стропы: встёгиванием в ЦСЗ;
- крепление в ЦСЗ с помощью рапида диаметром не менее 7 мм, с затянутой муфтой от ключа. Из ОВ: ввязыванием в рапид узлами восьмёрка или проводник; из стропы: встёгиванием в рапид.

- Для соединения страховочных усов с элементами навески используются следующие карабины:

- карабины без муфты с прямой защёлкой;
- карабины с муфтой.

1.2.6 Спускное устройство

Спускное устройство – устройство, основной функцией которого является спуск спортсмена по верёвке. Для осуществления спуска по верёвке применяются фрикционные спусковые устройства, работающие в одной плоскости, не допускающие кручения верёвки при тормозящем трении; рекомендуется использовать СУ, не теряющие контакт с ЦСЗ во время пристёгивания.

Требования к спусковым устройствам

1. СУ должно быть предназначено для спуска людей по верёвке.
2. Рекомендуется соответствие СУ одной из норм, указанных ниже:
 - EN 341, класс А;
 - ГОСТ Р EN 341-2010, класс А.
3. СУ должно эксплуатироваться и храниться согласно правилам, разработанным производителем и указанным в паспорте изделия.
4. СУ должно быть рассчитано на рабочую нагрузку не менее 150 кг.
5. СУ должно выдерживать статическую нагрузку не менее 12 kN.
6. При спуске на СУ не должно возникать эффекта скручивания верёвки.
7. Конструкция СУ должна исключать трение карабина, соединяющего СУ и ЦСЗ, о верёвку при спуске.
8. Конструкция СУ должна исключать трение верёвки о корпус СУ.
9. СУ должно иметь сертификат качества, подтверждающий соответствие продукции указанным выше требованиям.

1.2.7 Карабин для соединения СУ с ЦСЗ

1. Карабин должен удовлетворять требованиям к соединительным звеньям, описанным в п. 1.1.2.
2. Для соединения СУ с ЦСЗ используются карабины с резьбовой или автоматической муфтой.

3. Запрещается использовать автоматические карабины без поворотного механизма в муфте, соответствующие EN 362, класс К (типа Vertigo), а также рапиды, соответствующие EN 362, класс Q.

4. Допускается использовать конструкции совмещенных карабинов для соединения СУ с ЦСЗ и сервисного (типа Freino).

1.2.8 Педаль (ступенька, стремя)

Педаль – приспособление, предназначенное для передачи усилия ног спортсмена на зажим при подъёме по верёвке.

1. В качестве педали может использоваться основная или вспомогательная верёвка, стропа.

2. Длина педали является индивидуальной величиной для каждого спортсмена.

3. Рекомендуемая предельная разрывная нагрузка составляет не менее 1,5 kN.

1.2.9 Вспомогательный зажим

Вспомогательный зажим – зажим, предназначенный для облегчения процесса передвижения спортсмена по верёвке.

Вспомогательным зажимом является ножной зажим.

Вспомогательный зажим не является линией крепления к верёвке.

1.2.10 Сервисный карабин

Сервисный карабин – карабин, основной функцией которого является увеличение трения СУ о верёвку для снижения усилия, с которым производится контроль спортсмена над скоростью спуска.

1. Сервисный карабин встёгивается:

– в ЦСЗ спортсмена справа от СУ (данный способ использования сервисного карабина требует особого внимания и аккуратности);

– в карабин СУ с противоположной стороны от защёлки при использовании СУ;

– в специальное отверстие в СУ.

2. Рекомендуется использовать стальные карабины малых размеров.

3. Сервисный карабин используется только для увеличения трения на спуске и действий, не связанных с креплением спортсмена к верёвке. Сервисный карабин не является линией крепления к верёвке.

4. В качестве сервисного карабина рекомендуется использовать немuftованный твердосплавный карабин.

1.2.11 Блок-ролик

Блок-ролик – простое механическое устройство, предназначенное для уменьшения трения скользящей через карабин верёвки.

Требования к блок-роликам

1. Блок-ролик должен соответствовать одной из норм, указанных ниже:
 - EN 12278/UIAA 127.
2. Блок-ролик должен иметь сертификат качества, подтверждающий соответствие продукции указанным нормам.
3. Знак соответствия норме, продольная нагрузка, название фирмы-производителя и рабочий диаметр верёвок должны быть нанесены на тело блок-ролика вдоль его основной оси.
4. Блок-ролик должен эксплуатироваться и храниться согласно правилам, разработанным производителем и указанным в паспорте изделия.
5. Блок-ролик должен выдерживать рабочую нагрузку не менее 4 kN и предельную – не менее 16 kN.
6. Блок-ролик не должен иметь доработок, способных снизить его прочностные характеристики.
7. При обнаружении дефектов (неисправностей) блок-ролика действовать согласно приложению №8 к приложению 1 к данной части.
8. Рекомендуется для повышения эффективности работы использовать ролики на подшипнике качения.

Организация навески

Организация навески – это комплекс работ по закреплению ОВ на рельефе, направленный на создание безопасного и удобного маршрута передвижения спортсмена на вертикальном рельефе.

Общие положения

Правило 1. Навеска SRT должна соответствовать следующим принципам:

1. Безопасность:
 - Исключение трения о рельеф – навеска монтируется таким образом, чтобы при передвижении спортсмена по ней ОВ не касалась рельефа;
 - Избегание возможных рывков с высоким фактором падения. Максимально допустимый фактор падения при использовании навески SRT – 0,3;
 - Обход воды - навеска монтируется в стороне от воды таким образом, чтобы вода не попадала на спортсмена во время движения по навеске, учитывая возможное изменение потока воды во время паводка;

- Обход камнепадных участков – навеска монтируется таким образом, чтобы свести к минимуму вероятность падения камней на спортсмена. Это достигается за счет предварительной чистки маршрута движения и разнесения смежных вертикальных участков навески друг из-под друга.

Исключение трения о рельеф, уход от воды и камнепадных участков осуществляется грамотным сочетанием технических элементов навески, а также аккуратным передвижением спелеолога по навеске.

- Навеска организуется таким образом, чтобы спортсмены не находились непосредственно друг под другом.

- Навеска начинается и оканчивается в безопасной зоне.

2. Комфортность (удобство):

- Сведение к минимуму физических затрат спортсмена при движении по навеске;

- Учет физических возможностей спортсмена – оптимальные длины технических элементов навески; стандартные глубины каремов;

- Удобный подход, отход из опасной зоны – не требует повышенных трудозатрат;

- Стандартизация навески – типовой вид каждого технического элемента навески.

3. Рациональность:

- Экономия снаряжения при организации навески;

- Оптимизация трудо- и временных затрат при организации навески.

Правило 2. Каждый элемент навески SRT рассчитан на одновременное прохождение одним спортсменом. Исключением является солотранспортировка пострадавшего и элементы навесок, оборудованные для передвижения большого количества спортсменов, навеска для перемещения спасателей.

Правило 3. Навеска SRT должна соответствовать её назначению, обусловленному видом работы под землей.

В зависимости от назначения работ в подземных условиях различают следующие виды SRT- навесок:

1. «Первопроходческая» (разведочная), основной целью которой является максимально быстрое преодоление опасных участков рельефа.

- Навеска рассчитана на использование малым количеством спортсменов.

– Уменьшение времени на обработку опасного участка достигается путем использования вместо ПТК протекторов и отклонителей.

2. «Стационарная» (рабочая), основной целью которой является оптимизация передвижения спортсменов при высокой интенсивности движения.

– Навеска рассчитана на высокую интенсивность движения. Диаметр ОВ – от 9мм.

– Рекомендуемая длина вертикальных участков навески от 7 до 12 м.

– Процесс перехода с вертикального участка навески на горизонтальный не должен быть чрезмерно трудозатратным для спортсмена.

3. «Навеска для спасработ», основной целью которой является обеспечение передвижения спасателей при проведении спасательной операции.

– Основной критерий – обеспечение беспрепятственного движения спортсменов по навеске в условиях транспортировки носилок.

– При необходимости оборудуются дополнительные навески (коридоры) для движения и удобного расположения спасателей.

– При необходимости оборудуются дополнительные навески для подходов и отходов к местам работы спасателей.

– При необходимости навеска оборудуется для работы одновременно двух спасателей на одном элементе навески.

Правило 4. Навеска для проведения соревнований должна соответствовать виду «стационарная» (рабочая) навеска.

Правило 5. Использование веревок различного диаметра:

– от 8 мм: для передвижения малого количества спортсменов. Используется при «первопроходческой» навеске в пещерах и спортсменами для участия в соревнованиях.

– от 9 мм: для «стационарной» навески в пещерах и навески для передвижения спасателей.

– от 10 мм: при высокой интенсивности движения спортсменов по верёвке (судейская SRT-навеска на соревнованиях, навеска для транспортировки пострадавшего по технике SSF).

Правило 6. Узлы, используемые при работе с верёвкой, должны соответствовать требованиям и правилам вязки узлов (приложение №11 к приложению 1 к данной части).

Правило 7. Навеска SRT состоит из следующих технических элементов:

1. Основная точка крепления (ОТК).
2. Промежуточная точка крепления (ПТК).
3. Горизонтальные перила.
4. Вертикальный участок навески.
5. Отклонитель.
6. Протектор.
7. Узел на верёвке.
8. Отклоняющий троллей.
9. Горизонтальный троллей.

Способы крепления основной верёвки к рельефу (точечным опорам)

Точечной опорой являются средства крепления верёвки к рельефу. Они могут быть искусственными (различные конструкции ИТО) и естественными (глыбы, деревья и т.д.).

1. Способы крепления верёвки за естественную точечную опору (ЕТО):

1) обвязывание ОВ за ЕТО; Узлы для обвязывания ОВ за ЕТО:

- булинь;
- «карабинная удавка» с узлом восьмёрка для крепления за дерево;
- штыки;
- выбленочный («стремя») в случае организации ПТК за дерево для

горизонтальных перил; нижняя ИТО в ОТК, на которую приходит нагрузка.

2) с помощью локальной петли. Обвязывание ЛП за ЕО и закрепление ОВ в ЛП ввязыванием (шкотовым, брамшкотовым узлом) или с использованием соединительного звена (карабин с муфтой – замуфтованный, карабин без муфты с прямой защёлкой, рапид от 7 мм – закрученный ключом). **При этом карабины должны располагаться защёлкой от рельефа.**

Выбранный способ крепления к ЕО должен предупредить возможное проскальзывание, соскальзывание или сдёргивание крепления с ЕО.

2. Способы крепления верёвки за искусственную точечную опору (ИТО):

1) с использованием соединительного звена (карабин с муфтой – замуфтованный, карабин без муфты с прямой защёлкой, рапид от 7 мм – закрученный ключом). **При этом карабины должны располагаться защёлкой от рельефа.**

2) вязывание в проушину, предназначенную для вязки узла. Способ вязывания в проушину определяется производителем. Узлы для вязывания в проушину:

- восьмёрка;
- шкотовый;
- брамшкотовый;
- двойной булинь.

При использовании соединительного звена для крепления верёвки за ИТО рекомендуется использовать проушины и соединительные звенья из одинаковых материалов для увеличения сроков службы изделий.

2.1 Основная точка крепления навески (ОТК)

Основная точка крепления навески – это место и способ крепления верёвки к рельефу посредством точечных опор, которые обеспечивают надёжность крепления навески к рельефу и при возникновении динамической нагрузки сохраняют целостность точечной опоры.

Основными точками крепления навески являются:

- начало навески SRT;
- начало вертикального участка навески SRT;
- крайние точки перил;
- крайние точки троллеев;
- промежуточные точки крепления, отходящие от линии навешенной верёвки более чем на 20° в сторону (угол 20° измеряется от предыдущей ОТК/ПТК);
- промежуточные точки крепления, находящиеся от предыдущей точки крепления на расстоянии по вертикали менее 3 метров;
- промежуточные точки крепления, при организации которых глубина карема больше установленного стандарта;
- места, в которых в случае разрушения ПТК возможно повреждение основной верёвки или удар спортсмена о рельеф;
- места, в которых вероятность разрушения ПТК велика (некачественная порода, некачественно организована ИТО).

Принципы создания ОТК

1. При создании ОТК обязательно задействовать:
 - минимум 2 ИТО;
 - один ИТО и ЕТО;
 - ЕТО, если она удовлетворяет следующим условиям:
 - Очевидно большие размеры и масса;
 - Устойчивое положение;
 - Цельность.

Способы создания ОТК за ЕТО:

1) ОВ закреплена за естественную опору, затем дублируется локальной петлей за ту же или дополнительную опору (нагрузка приходит на локальную петлю).

2) ОВ закреплена за естественную опору с помощью локальной петли, затем дублируется второй локальной петлей за ту же или дополнительную опору.

3) ОВ обвязана вокруг дерева (см. пункт «обвязывание ОВ за ЕТО»)

2. Точечные опоры должны быть соединены с таким расчётом, чтобы в случае разрушения одной в работу включалась вторая, а динамический удар, возникший после разрушения первой, был сведен к минимуму.

3. Рекомендуемый угол между двумя ИТО с вершиной в основном узле – не более 90 градусов. При превышении угла 120° рекомендуется использовать дополнительную ИТО, которая дублирует вышерасположенную ИТО.

4. Рекомендованное расстояние между ИТО – не менее 20 см.

5. При организации ОТК используются следующие соединительные звенья: карабины с муфтой, карабины без муфты и рапиды. В случае разнонаправленной нагрузки ОВ рекомендуется использовать карабины с муфтой или рапиды.

Соединения точечных опор

Блокирование – нагрузка распределена между двумя точечными опорами.

Узлы для блокирования (V-образные крепления)

– «Заячьи уши» на основе восьмёрки;
 – двойной булинь с двойным контрольным узлом (контрольный узел не используется в случае, если двойной булинь вяжется в середине верёвки (ПТК));

– Сочетания узлов:

- восьмёрка + направленная восьмёрка (при угле между двумя крючьями с вершиной в основном узле не более 30°),
- восьмёрка + австрийский проводник,
- восьмёрка + выбленочный (стремя),
- восьмёрка + шкотовый узел для бескарабинной навески.

– при использовании локальной петли для блокирования ИТО основная верёвка крепится в локальную петлю и в одну из ИТО. Узлы, используемые для крепления основной верёвки, приведены в разделе «Узлы для дублирования».

Дублирование – основная нагрузка приходит на одну точечную опору, вторая точечная опора не нагружена. При этом при разрушении нагруженной точечной опоры вторая точечная опора включается в работу сразу, не допуская возможности свободного падения спортсмена.

Узлы для дублирования

- Сочетания узлов восьмёрка + восьмёрка.
- Сочетания узлов восьмёрка + шкотовый узел (вяжется петлей) для бескарабинной навески.
- Все узлы и сочетания узлов, применяемые при блокировании (см. п.п. «Узлы для блокирования»).

2.2 Промежуточная точка крепления (ПТК)

Промежуточная точка крепления – это место и способ крепления основной верёвки к рельефу, целью создания которого является:

- избегание трения верёвки о рельеф, воды и камнепада;
- разделение вертикального участка навески на более короткие участки, чтобы облегчить его прохождение.

1. При создании ПТК используется:

- одна ИТО;
- ЕТО.

2. Соединение верёвки с ПТК:

- см. п. «Способы крепления верёвки за ИТО»;
- крепление за ЕТО с помощью локальной петли.

3. При соединении верёвки карабином к ИТО используются следующие узлы:

- восьмёрка;
- австрийский проводник;
- выбленочный (как ПТК на перилах).

4. При соединении верёвки непосредственно с проушиной ИТО используются следующие узлы:

- см. «Способы крепления верёвки за ИТО», пункт 2.
- если производителем не указаны способы ввязывания:
 - при применении проушины с гибкой петлей для ввязывания - шкотовый узел сложенной вдвое ОВ;
 - при использовании проушины типа «ринг» и его аналогов - двойной булинь, восьмёрка, австрийский проводник.

5. При организации ПТК на вертикальном участке стандартная величина карема определяется одним из следующих алгоритмов:

Алгоритм «короткого уса».

- 1) спуститься до ИТО, встегнуть навесочный карабин в ИТО;
- 2) встегнуть короткий страховочный ус в карабин, закрепленный в ИТО;
- 3) нагрузить короткий страховочный ус и ослабить верёвку, идущую вверх (показателем ослабления верёвки является СУ, расположенное параллельно земле);
- 4) заблокировать спусковое устройство (под карабин и петлей на СУ);
- 5) завязать узел так, что петля узла достаёт точно до защёлки навесочного карабина, закрепленного в ИТО;
- 6) встегнуть узел в карабин, закрепленный в ИТО.

Алгоритм «длинного уса».

- 1) спуск до ИТО, встегнуть навесочный карабин в ИТО;
- 2) встегнуть длинный страховочный ус в карабин, закрепленный в ИТО;
- 3) нагрузить длинный страховочный ус и ослабить верёвку, идущую вверх (показателем ослабления верёвки является СУ, расположенное параллельно земле);
- 4) завязать узел так, что петля узла достаёт точно до защёлки навесочного карабина, закрепленного в ИТО;
- 5) встегнуть узел в карабин, закрепленный в ИТО.

Данные алгоритмы прописаны самоблокирующегося СУ, работающего в одной плоскости. Для СУ «Simple» и «Rack» и их аналогов допускается применение вышеуказанных алгоритмов при выполнении одного из условий:

- используется ведущий зажим в качестве самостраховки по ОБ, соединенный с ЦСЗ спортсмена страховочным усом;
- при организации навески SRT во время спуска на ОБ должны быть стопорные узлы не далее, чем в 3 метрах ниже СУ.

При использовании СУ «Rack» и их аналогов необходимо в обоих алгоритмах заблокировать СУ путем накидывания петли на СУ, затем под карабин и снова петли на СУ. В алгоритме «длинного уса» необходимо дополнительно добавлять 15 см ОБ.

6. В случае сращивания ОБ в ПТК петли узлов соединяемых верёвок должны быть продеты друг в друга и в карабин ПТК.

2.3 Горизонтальный участок навески (перила)

Горизонтальный участок навески (перила) – часть навески, идущая преимущественно горизонтально и предназначенная для передвижения спортсмена по горизонтали.

1. Степень натяжения горизонтальных перил определяется «от руки», без применения дополнительных технических средств.

2. Рекомендуемая длина каждого пролета между точками крепления – не более 3 метров.

3. При большой пропускной нагрузке на горизонтальные перила для повышения износостойкости перила дублируются второй ОВ в те же точки крепления. При этом перила считаются сдвоенными.

4. Двойные перила – горизонтальный участок навески (перила), провешенные двумя ОВ, все ПТК заменены на ОТК. ОТК являются общими для обеих верёвок. На двойных перилах может находиться до трех человек.

5. Крайние точки горизонтальных перил – ОТК. Исключениями являются перила, обозначающие направление движения.

6. ПТК горизонтальных перил заменяются на ОТК при расстоянии между точками крепления свыше 3 метров.

7. При последовательном прохождении вертикального участка и перил одним участником ОТК в месте соединения перил и вертикального участка навески должна состоять из двух ИТО. При одновременном прохождении вертикального участка и перил двумя участниками рекомендуется оборудовать тремя ИТО.

Вертикальный участок навески

2.4 Вертикальный участок навески – часть навески, идущая преимущественно вертикально и предназначенная для подъёма-спуска спортсмена.

1. Начало вертикального участка оборудуется как ОТК.

2. Окончание вертикального участка оборудуется следующим образом:

– на расстоянии не менее 50 см от земли вяжется узел, обозначающий окончание спуска;

– организуется ПТК при необходимости отклонения от вертикали, а также при повышенной вероятности вытаскивания за собой верёвки спелеологом в процессе подъёма. Как исключение ПТК организуют в месте соединения вертикального участка и перил, если перила задают только направление движения. В противном случае (если перила предназначены для передвижения спортсменов) организуется ОТК.

- организуется ОТК в случаях:
 - если вертикальный участок навески для спуска переходит в вертикальный участок навески для подъёма;
 - если соединяется вертикальный участок навески и перила (см. п. 2.3, подпункт 7).

3. Длина вертикального элемента навески определяется расстоянием между крючьями. Рекомендуемая минимальная длина – 3 метра; рекомендуемая оптимальная длина – 7-12 метров; рекомендуемая максимальная длина – 15-20 метров.

4. При нахождении ПТК менее 4 метров от дна колодца ПТК переоборудуется в ОТК.

2.5 Отклонитель

Отклонитель – элемент навески, изменяющий направление верёвки. Он может состоять из ИТО (ЕТО), соединительного звена (рапид, карабин), удлиняющего элемента (ОВ, стальной трос не менее 3 мм, стропа, вспомогательная верёвка диаметром от 5 мм) и второго соединительного звена (карабин без муфты).

1. Для отклонения верёвки до 15° в качестве удлиняющего элемента используется вспомогательная верёвка диаметром от 5 мм, стропа или стальной трос диаметром от 3 мм.

2. Для отклонения верёвки от 15 до 30° в качестве удлиняющего элемента рекомендуется использовать ОВ от 8 мм, стропу или стальной трос диаметром от 3 мм.

3. При отклонении верёвки более чем на 30° отклонитель не используется. В этом случае для изменения направления ОВ используются другие элементы навески.

4. Крепление удлиняющего элемента к рельефу осуществляется:

- см. способы крепления верёвки за ИТО и ЕТО;
- допускается ввязывания удлиняющего элемента в проушину и обвязывание удлиняющего элемента за ЕТО.

5. Крепление отклонителя к ОВ осуществляется путем простёгивания ОВ в карабин отклонителя. Карабин отклонителя жестко крепится к удлиняющему элементу для предотвращения его вращения в узле удлиняющего элемента. Рекомендуется использовать карабин без муфты.

2.6 Протектор

Закрепление протектора в месте соприкосновения верёвки с рельефом:

- протектор крепится к рельефу (ИТО, ЕТО) посредством вспомогательной верёвки.

- протектор крепится к узлу с петлей для перестёжки на ОВ с помощью вспомогательной верёвки.
- протектор крепится к ОВ схватывающим узлом из вспомогательной верёвки.
- протектор встёгивается в карабин ПТК с помощью вспомогательной верёвки.

2.7 Узел на основной верёвке

1. Узел на участке верёвки для передвижения спортсмена применяется в следующих случаях:

- Если перебита верёвка. Фрагмент перебитой верёвки должен быть вынесен из-под нагрузки и не использоваться в процессе передвижения спортсмена по верёвке.
- Если верёвка соединена с другой – сращивание ОВ для увеличения её длины. В случае сращивания ОВ в ПТК смотреть п. 2.2, подпункт 6.
- Если необходима фиксация протектора (для закрепления протектора на ОВ).

2. Узел (сочетание узлов) на верёвке должен быть оборудован петлёй для встёгивания страховочного уса к ОВ на вертикальных участках.

2.8 Троллей

Троллей – часть навески, ОВ, предназначенная для отклонения линии движения спортсмена от вертикали и натянутая с усилием, превышающим усилие рук одного спортсмена.

1. Рекомендуются натягивать троллей с помощью полиспастов.
2. Не допускается оставлять натянутым троллей на зажимах кулачкового типа. Допускается использовать безопасное самоблокирующееся СУ, работающее в одной плоскости, блок, карабин или их комбинации с обязательной фиксацией в ОТК.

Условия натяжения троллея с применением полиспастов

Троллей натягивает 1 спортсмен.

- Допускается использовать не более пятикратного полиспаста.
- Допускается натяжение полиспаста от руки и собственным весом спортсмена.
- Допускается использовать ролики на подшипниках качения (шарикоподшипник).

Троллей натягивают 2 спортсмена.

- Допускается использовать не более трехкратного полиспаста.

- Допускается натяжение полиспаста от руки, собственным весом двух спортсменов.

- Допускается использовать ролики на подшипниках качения (шарикоподшипник).

Троллей натягивают 3 спортсмена.

- Допускается использовать не более трехкратного полиспаста.
- Допускается натяжение полиспаста от руки, собственным весом трех спортсменов.

- Допускается использовать ролики только на подшипниках скольжения (на втулках).

2.8.1. Горизонтальный троллей

Горизонтальный троллей – троллей, у которого угол наклона от горизонтали не превышает 10 градусов.

1. Горизонтальный троллей закрепляется к рельефу за ОТК с двух сторон.

2. В ОТК для троллейной верёвки ИТО (ЕТО) должны быть приблизительно равнонагружены.

2.8.2 Наклонный троллей

Наклонный троллей - троллей, у которого угол наклона от горизонтали превышает 10°.

1. Наклонный троллей обязательно оборудуется дополнительно ОВ, по которой осуществляется подъём-спуск спортсмена.

2. Закрепление верёвки для подъёма-спуска проводится по следующему алгоритму:

- Спуститься по троллею до нижней ОТК. Во время спуска использовать в качестве крепления за троллейную верёвку короткий страховочный ус с роликом.

- Ослабить верёвку, выходящую из СУ.

- Отмерить расстояние до ОТК таким образом, чтобы после закрепления нижнего конца верёвки для подъёма-спуска в ОТК можно было свободно блокировать СУ.

- Завязать соответствующие узлы и встегнуть в ОТК.

3. Закрепление наклонного троллея к рельефу.

- Троллейная верёвка и верёвка для подъёма-спуска закрепляются к рельефу за ОТК с двух сторон.

– Для верхнего крепления верёвок необходимо использовать не менее 3 ИТО (ЕТО). При этом одна из ИТО (ЕТО), используемых для создания ОТК, может быть общей.

– Для нижнего крепления верёвок допускается использовать общую ОТК для троллейной верёвки и верёвки для подъёма-спуска.

– В ОТК для троллейной верёвки ИТО (ЕТО) должны быть приблизительно равнонагружены.

3. Снятие навески SRT

Основные положения

1. Снятие навески SRT осуществляется снизу вверх последним поднимающимся спортсменом.

2. Перед подъёмом последнего спортсмена рекомендуется развязать узел на конце верёвки.

3. Во время снятия навески рекомендуется развязывать промежуточные узлы и снимать соединительные звенья и проушины с ОБ.

4. Во время демонтажа навески при перемещении по крайнему участку перил спортсмен обязан иметь статическую линию крепления к ОБ, предотвращающую его падение в случае разрушения крайней ПТК.

5. Во время демонтажа ПТК (ОТК) вертикального участка навески спортсмен, поднимаясь по навеске, обязан сначала преодолеть ПТК (ОТК), затем его демонтировать.

6. Сразу после или в процессе снятия ОБ должна быть сбухтована или уложена в транспортный мешок. При этом с обоих концов ОБ рекомендуется завязать стопорные узлы. Сбухтованной считается верёвка, уложенная петлями одинаковой длины не более 1 м и скрепленная узлом-маркой.

Спуск со снятием навески SRT («самосброс»)

Самосброс – элемент навески SRT, предназначенный только для спуска одного спортсмена и состоящий из вертикального участка навески и ОТК.

Способы организации спуска со снятием навески SRT:

1. **«Спуск по статически закрепленной верёвке».** ОТК организуется с помощью карабинной удавки. ОБ простёгивается через два соединительных звена ОТК. Верёвка для сдёргивания закрепляется в узел карабинной удавки. На концах верёвок должны быть завязаны стопорные узлы. Допускается использование одной цельной верёвки с карабинной удавкой посередине верёвки.

2. «Спуск по сдвоенной верёвке». ОВ простёгивается через два соединительных звена ОТК. Спуск осуществляется по сдвоенной верёвке, заправленной в СУ. Допускается использовать СУ, предназначенные для спуска по сдвоенной верёвке. На обоих концах верёвки должны быть завязаны узлы или общий узел.

3. «Спуск с самовыдачей». ОВ закрепляется в ЦСЗ спортсмена с помощью ввязывания, карабина с муфтой или основных зажимов, простёгивается через два соединительных звена ОТК и встёгивается в СУ спортсмена. На обоих концах верёвки должны быть завязаны стопорные узлы. Спуск осуществляется путем протравливания ОВ через СУ спортсмена и два соединительных звена ОТК.

4. Передвижение спортсмена по навеске SRT

Общие положения

Передвижение спортсмена по навеске должно осуществляться по следующим правилам:

Правило 1. Спортсмен обязан быть экипирован снаряжением для передвижения по навеске SRT согласно пункту 1.2 «Снаряжение для передвижения по навеске».

Правило 2. Спортсмен обязан сохранять 2 линии крепления к навеске SRT.

Исключением данного правила являются места, где достаточно одной линии крепления к навеске:

- процесс спуска по верёвке на СУ;
- процесс движения по перилам, указывающим направление движения, подводящим к опасному участку, но не входящим в его зону;
- перемещение по рельефу со страховкой за перила или вертикальный участок навески;
- последовательный перенос линии крепления через элементы навески при полной их разгрузке и устойчивом положении спортсмена на рельефе во время всего процесса перестегивания.

Правило 3. Места крепления линий к верёвке должны находиться выше ЦСЗ при движении и зависании.

Исключениями данного правила являются:

- переход со спуска на подъём;

- преодоление узла на верёвке;
- страховочный ус, встёгнутый в карем, в случае, если спортсмен находится в зоне ПТК.

Правило 4. Спортсмен обязан соблюдать технологию работы на навеске (последовательность действий при преодолении элементов навески). Разрешенные алгоритмы приведены в приложении №12 к приложению 1 к данной части.

Правило 5. Спортсмен обязан не допускать:

- рывков при движении по навеске (исключение – спортивный шаг);
- краткосрочных (малых) падений на встёгнутые в верёвку линии крепления при преодолении элементов навески и их сочетаний.

Правило 6.

Линиями крепления являются:

- страховочный ус, закрепленный в: ОТК (ПТК), кареме, нижней части наклонного троллея (у ОТК), перилах, горизонтальном троллее, петле узла на верёвке. Страховочный ус в ОТК (ПТК) закрепляется в: проушину ИТО, соединительное звено ОТК (ПТК) или петлю узла ОВ (стропы).
- ведущий и фиксирующий зажимы на вертикальных участках навески и наклонном троллее;
- страховочный ус, встёгнутый в нижней части наклонного троллея (у ОТК) через блок-ролик;
- СУ в случаях, описанных в разделе «*Основные правила спуска*»;
- ведущий зажим, подведенный под узел ОТК, в случае большого провиса перил (при условии, что нагруженная верёвка направлена вертикально);

Допускается использовать линии крепления, отвечающие характеристикам п. 1.2.5 приложения 1 к данной части (страховочные усы) и п. 1.1.2 приложения 1 к данной части (соединительные звенья).

Вспомогательный зажим на ноге и сервисный карабин не являются линиями крепления к верёвке.

Правило 7. Спортсмен обязан нагрузить разблокированное СУ (вес спортсмена полностью или частично находится на СУ) и удостовериться в правильном его встёгивании в ОВ до того, как будет отстёгнута последняя линия статического крепления. Линией статического крепления является

линия крепления, ограничивающая движение спортсмена по навеске в пределах её собственной длины.

Правило 8. При преодолении сочетаний технических элементов навески линии крепления спортсмена к навеске должны быть разнесены (встёгнуты в разные элементы навески).

Основные правила подъёма

1. Подъём по верёвке осуществляется на 2-х основных зажимах:
 - ручной зубчиковый зажим (далее – ведущий зажим);
 - грудной зубчиковый зажим (далее – фиксирующий зажим).
2. Допускается использовать вспомогательный зажим.
3. Запрещается:
 - отводить предохранители зажимов во время подъёма;
 - отстегивать основные зажимы во время подъёма.
4. Существуют следующие техники подъёма по верёвке в зависимости от расположения педали и использования дополнительного зажима:
 - Одношажный ход:
 - педаль закреплена на одной ноге, подъём осуществляется разгибанием одной ноги;
 - педаль закреплена на двух ногах, подъём осуществляется одновременным разгибанием двух ног;
 - педаль закреплена на одной ноге и вспомогательный зажим на другой, подъём осуществляется одновременным разгибанием двух ног.
 - Двухшажный ход:
 - педаль закреплена на одной ноге и вспомогательный зажим на другой. Подъём осуществляется попеременным разгибанием ног, при котором выполняются 2 шаговых движения последовательно – одной, затем второй ногой.
5. Спортсмен может перемещаться по верёвке прыжковым шагом. Прыжковый шаг – это шаг, осуществляемый на двух основных зажимах таким образом, при котором фаза переноса ведущего зажима намного короче фазы подъёма (вставания) на ведущем зажиме, а фаза опоры на фиксирующий слишком мала или отсутствует. При движении таким шагом спортсмен обязан при подходе к ОТК (ПТК) перейти с прыжкового шага на размеренный шаг (шаг, в котором фазы шага приблизительно равны по времени) на расстоянии не менее 1 м от ОТК (ПТК).
6. На верёвках диаметром 8 мм прыжковый шаг использовать не рекомендуется.

Основные правила спуска

1. Спуск по верёвке осуществляется на СУ, не крутящих верёвку. Таковыми являются самоблокирующиеся устройства, работающие в одной плоскости, не теряющие контакт с ЦСЗ при перестегивании.

2. СУ является линией крепления к верёвке для спуска в случае:

– СУ встегнуто в верёвку для спуска и удерживается рукой спортсмена за входящую в СУ верёвку для спуска.

– СУ встегнуто в основную верёвку и дополнительно заблокировано этой же верёвкой (заблокировано способом, исключающим произвольное проскальзывание верёвки через СУ вследствие самопроизвольной разблокировки).

– СУ встегнуто в ОВ, приходящую к ОТК (ПТК), и находится на уровне ОТК (ПТК) или в кареме.

– СУ встегнуто в ОВ, ниже СУ на ОВ завязан узел (но не далее 1 м от СУ).

3. Спортсмен обязан регулировать скорость спуска одной рукой.

4. Скорость спуска спортсмен определяет сам. Рекомендуемая скорость спуска – не более 2 м/с.

5. Для облегчения контроля над скоростью спуска может использоваться дополнительно карабин (далее – сервисный карабин), через который простёгивается верёвка для спуска с целью увеличения трения.

6. В случае невозможности контролировать скорость спуска одной рукой спортсмен обязан использовать сервисный карабин для увеличения трения верёвки.

7. Сервисный карабин встёгивается в ЦСЗ или в карабин, соединяющий ЦСЗ и СУ.

8. Использовать для увеличения трения карабин, соединяющий ЦСЗ и СУ, запрещено.

9. Как исключение, возможны другие способы встёгивания СУ в случае, если стандартное встёгивание СУ не обеспечивает регулируемого спуска по верёвке (спортсмен спускается с проталкиванием верёвки в СУ). Выбранный способ встёгивания СУ должен обеспечивать безопасный спуск спортсмена.

10. Спуск по верёвке можно осуществлять на 2-х основных зажимах: ведущем и фиксирующем. При этом запрещается:

– отводить предохранители зажимов во время спуска;

– отстегивать основные зажимы во время спуска.

11. Для спуска на СУ спортсмен обязан защитить перчаткой руку, регулируемую скорость спуска.

Основные правила передвижения по перилам

1. При передвижении по перилам спортсмен обязан быть прикрепленным к ним двумя линиями крепления. Исключением является передвижение по рельефу со страховкой за перила.

2. Основные способы передвижения по перилам:

- На двух страховочных усах.
- На двух страховочных усах и ведущем зажиме.
- На страховочном усе и карабине с муфтой, закрепленном на ЦСЗ.
- На страховочном усе и нескольких карабинах, соединенных последовательно и закрепленных на ЦСЗ.

3. Допускается использование дополнительно ведущего и фиксирующего зажимов, зажима на ноге, ролика. В данном случае ведущий и фиксирующий зажимы не являются основными линиями крепления.

4. При использовании дополнительных карабинов для крепления спортсмена к перилам допускается использовать только карабины с прямой защёлкой.

5. Крепление карабинов страховочных усов к двойным перилам осуществляется следующим образом: каждый карабин страховочных усов должен быть прощёлкнут через обе верёвки. Движение по двойным перилам аналогично передвижению по одинарным перилам.

Передвижение по рельефу со страховкой за перила и вертикальный участок навески

При передвижении по рельефу для обеспечения страховки спортсмен должен быть пристегнут к навеске SRT одной линией крепления. Таковыми являются:

- для вертикального участка навески - ведущий зажим с карабином, простёгнутым через верхнее отверстие ведущего зажима и основную верёвку. Зажим может грузиться частично для сохранения равновесия.
- для перил - один страховочный ус, оборудованный карабином с прямой защёлкой.

Передвижение по наклонному троллею

1. Передвижение по наклонному троллею осуществляется по основной верёвке для подъёма-спуска вдоль натянутой (троллейной) верёвки. К троллейной верёвке спортсмен крепится с помощью блок ролика, встегнутого в карабин страховочного уса. Крепление к троллейной верёвке с помощью карабина страховочного уса без ролика запрещено.

2. Передвижение осуществляется по ненатянутой верёвке по алгоритмам «подъём-спуск по верёвке» п.п. 4.1 и 4.2 (приложение №12 к приложению 1 к данной части).

Передвижение по горизонтальному троллею

1. При передвижении по горизонтальному троллею спортсмен обязан быть прикрепленным к нему двумя линиями крепления.

2. Основные способы передвижения по горизонтальному троллею:

- На двух страховочных усах.
- На двух страховочных усах и ведущем зажиме.
- На страховочном усе и карабине с муфтой, закрепленном на ЦСЗ.
- На страховочном усе и нескольких карабинах, соединенных

последовательно и закреплённых на ЦСЗ.

3. Рекомендуется использовать блок-ролик для облегчения движения.

4. Допускается использование дополнительно ведущего и фиксирующего зажимов, зажима на ноге. В данном случае ведущий и фиксирующий зажимы выполняют роль вспомогательных линий крепления к верёвке и не являются основными линиями крепления.

5. При использовании дополнительных карабинов для крепления к горизонтальному троллею допускается использовать только карабины с прямой защёлкой.

Основные правила транспортировки снаряжения

1. Для транспортировки снаряжения используются транспортные мешки.

2. Транспортный мешок оборудован подвесной системой для транспортировки за плечами и грузовой петлей для транспортировки в подвешенном состоянии.

3. В процессе транспортировки груза на себе по навеске SRT спортсмен обязан закрепить транспортный мешок с грузом весом 5 кг и более в ЦСЗ или в силовые элементы обвязки при помощи трансрепа и/или карабина. Исключением является транспортировка на двух плечах за спиной и процесс передачи груза. Требования к карабинам см. в п. 1.1.2.

4. Допускается использовать в качестве трансрепа вспомогательную верёвку, стропу. Рекомендуемый диаметр верёвки трансрепа – не менее 6 мм. Рекомендуемая длина трансрепа не более 1 метра.

5. Трансреп вяжется в грузовую петлю транспортного мешка или соединяется с грузовой петлей транспортного мешка при помощи карабина с муфтой.

5. Снятие пострадавшего с навески SRT

Экстренная транспортировка пострадавшего – процесс снятия пострадавшего спелеолога с навески SRT и транспортировки его в безопасное место.

Солотранспортировка – экстренная транспортировка пострадавшего одним спасателем.

Основные положения

1. Выбранный способ транспортировки должен быть быстрым, простым, эффективным.
2. Выбранный способ транспортировки должен занимать по времени не более 5 минут.
3. Спасатель не должен допускать резких движений и ударов пострадавшего в процессе транспортировки.
4. Спуск спасателя к пострадавшему по нагруженному участку верёвки осуществляется только на зажимах.
5. Передвижение спасателя при транспортировке пострадавшего по навеске должно соответствовать требованиям статьи 4 «Передвижение спортсмена по навеске SRT».
6. В процессе подготовки пострадавшего к спуску допускается использовать одну линию крепления к навеске SRT на двоих.
7. В процессе солотранспортировки во время подъёма, спуска и транспортировки по перилам пострадавшего на себе спасатель должен быть прикреплен к пострадавшему двумя линиями крепления.
8. При использовании ОВ для спуска (подъёма) пострадавшего ОВ с ЦСЗ пострадавшего соединяются карабином с муфтой.

Приложение №1 к приложению 1 части 8

Эксплуатация верёвки

Предельные разрывные нагрузки для верёвки без узлов и рекомендуемые нагрузки в процессе её эксплуатации:

| Диаметр верёвки, мм | Рекомендуемые эксплуатационные нагрузки, кН, не более | Предельная разрывная нагрузка, кгс |
|---------------------|---|------------------------------------|
| 8 | 3 | от 1800 и выше |
| 9 | 3 | от 1800 и выше |
| 10 | 4 | от 2400 и выше |
| 11 | 5 | от 3000 и выше |

Условия хранения и эксплуатации верёвки

1. Верёвка не должна быть загрязненной на момент начала работ.
2. Срок эксплуатации верёвки не должен превышать указанный в паспорте верёвки. Если срок не указан, при активной эксплуатации он не должен превышать 2 года, при разовой эксплуатации и правильном хранении – не более 5 лет с момента производства верёвки.
3. Верёвка подлежит эксплуатации при температурах воздуха от -40°C до $+60^{\circ}\text{C}$.
4. Верёвка должна храниться в темном, сухом месте и вдали от источников тепла, ГСМ и химических веществ.
5. Запрещается хранить верёвку с завязанными узлами.
6. Верёвка должна быть немедленно заменена:
 - при обнаружении внешних производственных дефектов (торчащие нити, разрывы прядей, связки сердцевины верёвки внутри оплётки, изменение диаметра и т.п.);
 - после сильного температурного воздействия и трения – внешний признак оплавления оплётки;
 - после сильных осевых и радиальных деформаций (твердение, узлы, рыхлость);
 - после контакта с химическими активными веществами (щелочь и кислоты);
 - после сильного сдвига оплётки;
 - после сильного механического натяжения (рывки и т.п.);
 - статическая нагрузка;
 - динамическая нагрузка;
 - при сильном износе и разрыве оплётки (потертые поверхности);
 - после загрязнения битумом, песком, глиной, маслами, краской.

Правила ввода верёвки в эксплуатацию и эксплуатация

1. Внешний осмотр по обнаружению производственных дефектов.
2. Удаление производственных дефектов.
3. Вымачивание и сушка (усадка верёвки до 12-15%).
4. Измерение длины верёвки.
5. Маркировка длины верёвки.
6. Регулярный осмотр, после использования.
7. Отмывание от загрязнений.
8. Сушка.
9. Повторное измерение длины верёвки и перемаркировка.

Неисправности верёвок и их устранение

| № | Неисправность | Причина | Устранение | Годность |
|---|--|---|--|--|
| 1 | Зацепка (отдельные петли нитей с выходом из оплётки) | Брак при производстве | Аккуратно убрать внутрь оплётки | Эксплуатация разрешена |
| 2 | Место сплетения нитей (локальное утолщение) | Брак при производстве | Вырезать при первом осмотре | Оставшуюся верёвку можно использовать |
| 3 | Сплавка верёвок (склеивание двух верёвок в торец с помощью расплавления волокон) | Брак при производстве | Вырезать при первом осмотре | Оставшуюся верёвку можно использовать |
| 4 | Потёртость оплётки (ворсистость) | Неправильная организация навески, транспортировки, естественный износ | Устранить действующий фактор: перевесить навеску, перепаковать | Эксплуатация разрешена |
| 5 | Истёртость оплётки (очень сильная ворсистость) | Неправильная организация навески, транспортировки, естественный износ | Устранить действующий фактор, вырезать весь кусок поврежденной верёвки | Отбраковать, возможно использование в качестве ЛП на ЕО, отклонители, хоз. нужды |
| 6 | Частичный разрыв оплётки | Неправильная организация навески, транспортировки, динамическая нагрузка, многократное зажатие верёвки зажимом под узлом, удар камнем | Вынести из-под нагрузки, перевесить навеску, вырезать поврежденный участок | Оставшуюся верёвку можно использовать |

| № | Неисправность | Причина | Устранение | Годность |
|----------|---|---|--|--|
| 7 | Разрыв оплётки и частичный разрыв сердцевины | Неправильная организация навески, транспортировки, динамическая нагрузка, многократное зажатие верёвки зажимом под узлом, удар камнем | Вынести из-под нагрузки, перевесить навеску, пометить поврежденный участок при выемке, вырезать поврежденный участок | Оставшуюся верёвку можно использовать |
| 8 | Высокая динамическая нагрузка, фактор падения 1 и более | Неправильная организация навески, высокий динамический удар | - | Отбраковать участок верёвки, подвергшийся нагрузке |
| 9 | Оплавление (незначительное, значительное) | Быстрый спуск | Устранить действующий фактор, вырезать весь кусок поврежденной верёвки | Отбраковать, возможно использование в качестве ЛП на ЕО, отклонителя, хоз. нужды |
| 10 | Старая верёвка | Длительный срок эксплуатации | - | Отбраковать, использование только в хоз. работах |

Неисправности соединительных звеньев и их устранение**Карабины**

| № | Неисправность | Причина | Устранение | Годность |
|----------|---|--|--|--|
| 1 | Заедание муфты (не открывается) | Закручен карабин под нагрузкой, загрязнение | Нагрузить, раскрутить. Почистить, смазать. | Эксплуатация разрешена |
| 2 | Заедание защёлки | Износ вследствие длительной эксплуатации, отсутствие ТО, загрязнение. | Почистить, смазать. | 1) Заедание устранено - эксплуатация разрешена. 2) Если нет, то отбраковать |
| 3 | Поломка возвратного механизма защёлки | Износ вследствие длительной эксплуатации, брак. | - | Отбраковать |
| 4 | Частичное или полное выпадение заклёпок защёлки | Брак производства, длительный срок эксплуатации, отсутствие ТО. | - | Отбраковать |
| 5 | Истёртость карабина верёвкой (тросом), определяемая визуально (выработка более 0,1 диаметра карабина) | Использование СУ с креплением верёвки через карабин (без защиты), страховка через карабин, спуск на карабине, передвижение по троллею. | - | Отбраковать |
| 6 | Деформация контура | Перегрузка, падение с высоты более 10м | - | Отбраковать |

Рапиды

| № | Неисправность | Причина | Устранение | Годность |
|----------|---|--|--|---|
| 1 | Муфта с трудом закручивается | Незначительное разгибание рапида, загрязнение, брак | Почистить, смазать, аккуратно согнуть в тисках | Эксплуатация разрешена |
| 2 | Заедание муфты | Порча резьбы из-за раскручивания (закручивания) под нагрузкой Для дюралевых рапидов металлическая стружка в резьбе | Почистить, смазать | Эксплуатация разрешена. Если обнаружена деформация резьбы (более одного витка) - отбраковать |
| 3 | Для дюралевых рапидов металлическая стружка в резьбе | Сорвана резьба | - | Отбраковать |
| 4 | Износ резьбы | Муфта болтается свободно, сильный люфт, не скручивается, а снимается | - | Отбраковать |
| 5 | Деформация рапида | Перегрузка, нагрузка рапида в незакрученном состоянии, падение с высоты более 10м | - | Отбраковать |
| 6 | Деформация резьбы Сорвана резьба более 1 витка | На разогнутой дельте – несовпадение резьбовых осей; закручивание через силу | - | Отбраковать |

Неисправности обвязок и их устранение

| № | Неисправность | Причина | Устранение | Годность |
|----------|---|--|---|------------------------|
| 1 | Загрязненность глиной | Отсутствие ухода за снаряжением | Чистка, стирка обвязки | Эксплуатация разрешена |
| 2 | Затертые швы | Длительная эксплуатация | - | Отбраковать |
| 3 | Надрыв силовых швов | Длительная эксплуатация | - | Отбраковать |
| 4 | Надрыв несущих ремней | Длительная эксплуатация | - | Отбраковать |
| 5 | Надрез пряжками силовых ремней | Длительная эксплуатация, отсутствие регулировки снаряжения | - | Отбраковать |
| 6 | Обрыв вспомогательных петель | Приложение усилия больше рекомендуемого | Пришить или удалить вспомогательную петлю | Эксплуатация разрешена |
| 7 | Загрязненность химическими веществами (маслами, краской и т.п.) | Эксплуатация в промышленности | - | Отбраковать |

Приложение №5 к приложению 1 части 8
Тестовые параметры по EN 1891
Для статической верёвки

| Тестовые параметры по EN 1891 | Предел для типа А | Предел для типа Б |
|---|---|--------------------------|
| Ударная нагрузка, F Пиковая нагрузка, передающаяся на точечную опору при факторе падения 0,3 груза массой М кг не должна превышать 6kN | M=100кг | M=80кг |
| Количество падений, N Используется верёвка длиной 2м с завязанным узлом 8-проводник, производится рывки с фактором падения 1.0. Верёвка должна выдержать 5 или более рывков такого рода с интервалами в 3 минуты, груз М кг. | M=100кг | M=80кг |
| Удлинение, E Процент изменения длины верёвки без узлов, который получается при нагрузках от 50 до 150 кг. | E ≤ 5% | |
| Коэффициент узловязания, K Одинарный проводник (контрольный узел) на верёвке натягивается с усилием 10 кг в течение одной минуты. Сила натяжения снижается до 1 кг и измеряется внутренний диаметр узла. K – это внутренний диаметр узла, поделенный на диаметр используемой верёвки. | K < 1.2 | |
| Смещение оплётки относительно сердцевины, S Верёвка длиной 2м протягивается через тянущий механизм (конструкция, специфицированная в документе EN) 5 раз. Смещение оплётки измеряется в мм. | S ≤ (180-10D), где D – диаметр верёвки | S ≤ 15 |
| Процентная доля оплётки, M Масса оплётки делится на общую массу верёвки. | 30% < M < 50% | |
| Статическая прочность, T Нагрузка, при которой верёвка без узлов, зажата между зажимов, лопается. | T > 22kN | T > 18kN |
| Статическая прочность с узлами, Tk Усилие, свыше которого верёвка с двумя узлами 8-проводник и находящаяся под нагрузкой в течение 3 минут, рвется. | Tk > 15kN | Tk > 12kN |

Стандарт также требует, чтобы верёвка содержала внутренние цветовые марки (волокна), указывающие на год производства. Каждый конец новой верёвки должен быть промаркирован названием производителя, типом верёвки (А или Б), диаметром, маркой CE и номером стандарта EN, а также номером сертификационного центра, одобрявшего верёвку.

Тестовые параметры по EN 892
Для динамической верёвки

| Тестовые параметры по EN 892 | Предел для типа А | Предел для типа Б |
|---|---|--------------------------------|
| <p>Ударная нагрузка, F Пиковая нагрузка, передающаяся на точечную опору при факторе падения 1,77 груза массой M кг не должна превышать F kN. Тест проводится на оборудовании UIAA для динамических нагрузок.</p> | <p>M = 80кг F < 12kN</p> | <p>M = 55кг F < 8kN</p> |
| <p>Динамическое удлинение, D В описанном выше тесте с ударной нагрузкой записывается максимальное растяжение верёвки.</p> | <p align="center">D <= 40%</p> | |
| <p>Количество падений, N Верёвка должна выдерживать 5 или более падений с интервалами в 3 минуты при массе M кг. Тест проводится на оборудовании UIAA для динамических нагрузок.</p> | <p>M = 80кг</p> | <p>M = 55кг</p> |
| <p>Удлинение, E Процент изменения длины верёвки без узлов, который получается при нагрузке в 80 кг.</p> | <p>E <= 8%</p> | <p>E <= 10%</p> |
| <p>Коэффициент узловязания, K Одинарный проводник (контрольный узел) на верёвке натягивается с усилием 10 кг в течение одной минуты. Сила натяжения снижается до 1 кг и измеряется внутренний диаметр узла. K – это внутренний диаметр узла, поделенный на диаметр используемой верёвки.</p> | <p align="center">K < 1.1</p> | |
| <p>Смещение оплётки относительно сердцевины, S Верёвка длиной 2м протягивается через тянущий механизм (конструкция, специфицированная в документе EN) 5 раз. Смещение оплётки измеряется в мм.</p> | <p align="center">S <= 40мм (или 2%)</p> | |

Неисправности зажимов и их устранение

| № | Неисправность | Причина | Устранение | Годность |
|---|--|--|---------------------------------|--|
| 1 | Износ корпуса более 1 мм | Износ вследствие длительной эксплуатации, неправильное передвижение зажима вдоль верёвки, грязная верёвка | ---- | Отбраковать |
| 2 | Износ кулачка | Брак производства, неправильное передвижение зажима вдоль верёвки, грязная верёвка | ---- | Отбраковать |
| 3 | Поломка поджимной пружины кулачка | Брак производства, отсутствие ТО, загрязнение. | ---- | Отбраковать |
| 4 | Поломка предохранителя кулачка | Брак производства, нагрузка на предохранитель. | ---- | Отбраковать |
| 5 | Поломка пружины предохранителя кулачка | Брак производства, отсутствие ТО, загрязнение. | Замена пружины | Годен к эксплуатации |
| 6 | Деформация зажима | Неправильная нагрузка, большая динамическая нагрузка, падение с высоты более 10м | ----- | Отбраковать |
| 7 | Заедание при открытии зажима, заклинивание | Брак производства, отсутствие ТО, загрязнение. | Провести ТО | Годен к эксплуатации |
| 8 | Щель между корпусом и отведенным до предела кулачком (предохранитель не отведен) | Брак производства. | ----- | Отбраковать |
| 9 | Заострение края корпуса | Износ вследствие длительной эксплуатации, неправильное передвижение зажима вдоль верёвки, грязная верёвка. | Сгладить острую кромку надфилем | Использовать до попадания под условия 1 пункта |

Неисправности блок-роликов и СУ и их устранение

| № | Неисправность | Причина | Устранение | Годность |
|----------|---|--|---------------------------------|----------------------|
| 1 | Скрип при вращении ролика | Грязь в ролике, отсутствие ТО | Провести ТО | Годен к эксплуатации |
| 2 | Деформация корпуса ролика (СУ) | Высокая нагрузка, большая динамическая нагрузка, неправильная эксплуатация, падение с высоты более 10м | - | Отбраковать |
| 3 | Заострение краев ролика | Загрязненная верёвка, длительная эксплуатация. | Закруглить края ролика надфилем | Годен к эксплуатации |
| 4 | Истёртость ролика (фрикциона СУ) верёвкой (тросом), определяемая визуально (выработка ролика до втулки) | Использование дюралевого ролика по тросу, длительная эксплуатация. | - | Отбраковать |

Неисправности проушин и их устранение

| № | Неисправность | Причина | Устранение | Годность |
|----------|--|--|--------------------|----------------------|
| 1 | Проушина коррозирована (ржавчина) | Использование неустойчивого к коррозии сплав | - | Отбраковать |
| 2 | Выработка металла более 1/10 | Длительный срок эксплуатации, использование дюралевых сплавов совместно со стальными | - | Отбраковать |
| 3 | Сорванная резьба болта, сорванный шлиц болта | Неаккуратная эксплуатация, чрезмерное усилие при закручивании, сплав болта не соответствует рекомендуемому | - | Отбраковать |
| 4 | Грязная резьба болта | Загрязнение глиной, транспортировка без чехла | Почистить, смазать | Годен к эксплуатации |

Приложение №10 к приложению 1 части 8

Неисправности строп и их устранение

| № | Неисправность | Причина | Устранение | Годность |
|---|--|--|------------|-------------|
| 1 | Частичный надрыв стропы | Длительная, неправильная эксплуатация, технические загрязнения | - | Отбраковать |
| 2 | Разрыв швов стропы | Длительная, неправильная эксплуатация, технические загрязнения | - | Отбраковать |
| 3 | Потертость стропы (сильная ворсистость) | Длительная, неправильная эксплуатация, технические загрязнения | - | Отбраковать |
| 4 | Следы локального перегрева (отвердение, изменение формы поверхности) или оплавления стропы | Длительная, неправильная эксплуатация, технические загрязнения | - | Отбраковать |

Приложение № 11 к приложению 1 части 8

Требования и правила вязки узлов**Требования к узлам**

1) Надежность – устойчивы под нагрузкой (не смещаются, не изменяют форму, не развязываются), имеют большую прочность на разрыв, максимально соответствуют целям, в которых используются;

2) Простота – легко запоминаются, легко узнаваемые (типовые узлы), способы вязки просты и однозначны, легко и быстро развязываются;

3) Экономичность – на узел тратится минимальное количество верёвки.

Правила вязки узлов

1. Узел должен быть расправлен.
2. Узел должен быть затянут (отсутствие просветов в теле узла). Из затянутого узла при приложении усилия рук вытягивается не более 2 диаметров верёвки.
3. Основной узел вяжется с контрольным узлом. Исключение: узлы на основе восьмёрки, срединные узлы, грейпвайн.
4. Контрольный узел вяжется в 5 см от основного узла.
5. Остаток верёвки, выходящий из узла, не должен быть менее 10 диаметров верёвки. Для стопорных узлов на конце верёвки – не менее 20 диаметров верёвки.
6. Не допускается использование узлов, деформирующихся при приложении к ним усилия.

Классификация узлов

| № | Область применения | | Название |
|---|---|----------------------|---|
| 1 | Для связывания верёвок | Одинакового диаметра | прямой, встречный, встречная восьмёрка, грейпвайн |
| | | Разного диаметра | шкотовый, шкотовый двойным концом, брам-шкотовый |
| 2 | Для крепления спортсмена к линейной опоре и линейной опоры к точечной | | проводник, восьмёрка, австрийский проводник (пчелка), направленная восьмёрка, заячьи уши, булинь, двойной булинь, «карабинная удавка», штыки, обвязочный булинь, стремя |
| 3 | Вспомогательные | | «Прусик», косичка, Бахмана, контрольный узел, двойной контрольный узел, узел «марка», узел «баррела» |

Алгоритмы передвижения по верёвке

1. Подъём

1.1. Подъём по верёвке

Подъём по верёвке на 2х зажимах осуществляется по следующим алгоритмам:

Вариант 1.

- Поднять ведущий зажим с педалью, закрепленной на ноге (ногах), вдоль верёвки на удобное расстояние, одновременно выполняя уступающее сгибание ног (ноги).
- Встать на педали и подвести фиксирующий зажим к ведущему насколько это возможно.
- Сесть на фиксирующий зажим.

Вариант 2.

- Вставая на вспомогательном зажиме, поднять ведущий зажим с педалью, закрепленной на ноге, на удобное расстояние.
- Вставая на ведущем зажиме, поднять вспомогательный зажим на удобное расстояние. (В этом варианте садиться на фиксирующий зажим не обязательно).

В случае если верёвка сама не проходит через фиксирующий зажим в момент вставания на педали, спортсмен может продёргивать верёвку через фиксирующий зажим, взявшись рукой за верёвку ниже него, или с помощью зажатия верёвки между ступней ног.

1.2 Подъём по верёвке через ПТК

Преодоление ПТК при подъёме по верёвке на 2х основных зажимах осуществляется по следующим основным алгоритмам:

Вариант 1.

1. Подняться до ПТК на длину страховочного уса.
2. Встегнуть карабин страховочного уса в соединительное звено ПТК. При использовании бескарабинной навески (тросовая петля) верёвка для подъёма ввязана в тросовую петлю шкотовым узлом. В этом случае встёгивание карабина страховочного уса производится в петлю шкотового узла (далее – встегнуть в ПТК).

3. Стоя на ведущем зажиме, отстегнуть фиксирующий зажим от верёвки, перестегнуть на верёвку восходящей ветви навески и нагрузить его.

4. Отстегнуть ведущий зажим от верёвки и пристегнуть его к верёвке восходящей ветви навески выше фиксирующего зажима.

5. Сделать 1-2 шага по восходящей ветви для разгрузки страховочного уса, встегнутого в ПТК.

6. Отстегнуть карабин страховочного уса из соединительного звена ПТК (далее – отстегнуть из ПТК) и продолжить движение (подъём).

Примечание. Допускается изменять очередность действий 3 и 4. Действие 5 выполнять по мере необходимости.

Вариант 2.

1. Подняться до ПТК на длину страховочного уса.

2. Встегнуть карабин страховочного уса в ПТК.

3. Отстегнуть фиксирующий зажим и нагрузить страховочный ус, встёгнутый в ПТК.

4. Встегнуть фиксирующий зажим в верёвку восходящей ветви навески.

5. Отстегнуть ведущий зажим от верёвки и пристегнуть его к верёвке восходящей ветви навески выше фиксирующего зажима.

6. Сделать 1-2 шага по восходящей ветви для разгрузки страховочного уса, встегнутого в ПТК.

7. Отстегнуть карабин страховочного уса из ПТК и продолжить движение (подъём).

Примечание. Действие 6 выполнять по мере необходимости.

Допустимые изменения в алгоритме действий при подъёме по верёвке через ПТК в случаях:

- некорректной организации навески
- невозможности организовать навеску надлежащим образом.

1. Невозможно (или для этого требуются большие усилия) карабин страховочного уса встегнуть в карабин ПТК (большая длина узла ПТК, ОТК).

Вариант 1. Укоротить педаль и выполнить алгоритм подъёма через ПТК.

Вариант 2. Встегнуть карабин страховочного уса в петлю узла. Если в петле (петлях) узла для этого простёгнут карабин, то карабин страховочного уса следует встёгивать в него.

2. Маленький карем.

- 1) подойти к ПТК и встегнуть карабин страховочного уса в ПТК;
- 2) перенести ведущий зажим на восходящую ветвь навески;
- 3) вставая на ведущем зажиме, отстегнуть фиксирующий зажим от верёвки и пристегнуть его на восходящую ветвь ниже ведущего зажима;
- 4) выстегнуть карабин страховочного уса из ПТК и продолжить движение вверх.

3. Большая петля узла и маленький карем.

Встегнуть карабин страховочного уса в карем или петлю узла и выполнить перестежку по алгоритму «маленький карем».

4. Перестежка с использованием удобного рельефа на подъёме.

ПТК находится в зоне, где спортсмен уверенно стоит на рельефе, не балансируя и не нагружая верёвку, на двух ногах (без помощи рук). В данном случае спортсмен может последовательно перенести основные зажимы на восходящую ветвь верёвки.

1.2 Сильное отклонение в сторону от предыдущей ПТК (ОТК).

Спортсмен обязан избежать рывка на фиксирующий зажим при переходе на следующую ПТК (ОТК).

Вариант 1. Действия спортсмена в случае, если следующая ПТК (ОТК) имеет сильное отклонение по горизонтали в сторону от ПТК (ОТК), которую преодолевает спортсмен:

- 1) подняться к ПТК (ОТК);
- 2) встегнуть СУ в часть восходящей ветви навески, приходящей к ПТК (ОТК), которую преодолевает спортсмен;
- 3) отстегнуть фиксирующий зажим от верёвки, перестегнуть на верёвку восходящей ветви навески и сесть (нагрузить) на него.
- 4) отстегнуть ведущий зажим от верёвки и пристегнуть его к верёвке восходящей ветви навески выше фиксирующего зажима.
- 5) сделать несколько шагов и выдать верёвку из СУ (данные действия повторяются до момента, когда исчезнет риск рывка на фиксирующий зажим).
- 6) отстегнуть СУ от верёвки и продолжить подъём.

Вариант 2. Для отклонения маятником после ПТК (ОТК) при несильной откачке допускается плавно выдать верёвку руками, пока не нагрузится фиксирующий зажим (в две стороны). Далее возможны 2 варианта:

1) закинуть ногу на верёвку таким образом, чтобы нагрузка на фиксирующий зажим со стороны преодоленного ПТК (ОТК) приходилась на внутреннюю сторону бедра спортсмена.

2) простегнуть верёвку для подъёма, идущую ниже фиксирующего зажима, через карабин, встёгнутый в ножной обхват нижней обвязки.

Преодоление ПТК на 2х основных зажимах и одном вспомогательном

Вспомогательный зажим выстёгивается из основной верёвки после подхода к ПТК и встёгивается в восходящую ветвь после выполнения алгоритма преодоления ПТК на 2х основных зажимах.

1.3 Подъём через отклонитель

Преодоление отклонителя осуществляется по следующему алгоритму:

1) Подняться до карабина отклонителя, встегнутого в верёвку для подъёма.

2) Отстегнуть карабин отклонителя от верёвки и пристегнуть к этой же верёвке ниже фиксирующего зажима.

3) Выдать верёвку руками при отхождении в сторону (маятником) от отклонителя.

Если после прохождения отклонителя фиксирующий зажим грузится в 2 стороны, необходимо закинуть на верёвку ногу для снятия нагрузки с фиксирующего зажима, приходящей со стороны отклонителя, и продолжить движение.

1.4 Подъём через узел

Преодоление узла на верёвке осуществляется по следующему алгоритму:

1) Подняться до узла.

2) Встегнуть карабин страховочного уса в специально оборудованную петлю узла. Если в петле уже находится карабин для перестежки, то обязательно использовать его.

3) Отстегнуть ведущий зажим от верёвки и пристегнуть его к верёвке выше узла.

4) Отстегнуть фиксирующий зажим от верёвки и встегнуть на верёвку между узлом и ведущим зажимом.

5) Отстегнуть карабин страховочного уса из петли узла и продолжить движение.

В случае отсутствия в узле петли, оборудованной для встёгивания страховочного уса, следует вместо страховочного уса пристегнуть и

закрепить СУ ниже фиксирующего зажима, но не далее 20 см от него, или завязать на ОВ узел «стремя» и встегнуть в него самостраховочный ус.

1.5 Подъём через протектор

Преодоление протектора на подъёме осуществляется по следующим алгоритмам:

Вариант 1. Протектор закреплен к узлу, завязанному на основной верёвке.

1) Протектор допускается перемещать, снимать с верёвки. После преодоления протектора его необходимо вернуть в первоначальное положение.

2) Протектор преодолевается по алгоритму «подъём через узел, оборудованный петлёй для перестежки».

Вариант 2. Протектор крепится вспомогательной верёвкой к основной верёвке с помощью схватывающего узла (на основной верёвке нет узла, оборудованного петлей для встёгивания страховочного уса). Возможны 2 способа прохождения:

1) Протектор преодолевается по алгоритму «подъём через узел без петли для встёгивания страховочного уса».

2) Протектор преодолевается по следующему алгоритму:

- подняться к протектору;
- отвести верёвку от рельефа, снять протектор;
- подняться выше, восстановить местоположение протектора на верёвке;
- продолжить движение.

Вариант 3. Протектор закреплен к ИТО на рельефе. Протектор преодолевается по следующему алгоритму:

- 1) подняться к протектору;
- 2) отвести верёвку от рельефа, снять протектор;
- 3) подняться выше, восстановить местоположение протектора на верёвке;
- 4) продолжить движение.

В случае если снять протектор с верёвки невозможно, используется алгоритм преодоления протектора «подъём через узел без петли для встёгивания страховочного уса».

В случае нахождения протектора в непосредственной близости от ПТК (ОТК) преодоление протектора производится по алгоритмам преодоления ПТК на подъёме без снятия протектора.

При преодолении протектора спортсменом верёвка для движения должна быть отведена от рельефа (не касается) на все время преодоления протектора.

2 Спуск

2.1 Спуск по верёвке

Спуск осуществляется путем скольжения СУ по верёвке. При этом скорость скольжения регулируется рукой.

2.2 Спуск по верёвке через ПТК

Спуск по верёвке через ПТК осуществляется по следующим алгоритмам:

Вариант 1.

1. Спуститься до ПТК.
2. Встегнуть карабин страховочного уса в ПТК.
3. Встегнуть ведущий зажим под узел ПТК на нисходящую ветвь.
4. Перестегнуть СУ с восходящей ветви на нисходящую ветвь основной верёвки.
5. Отстегнуть карабин страховочного уса из ПТК.
6. Нагрузить СУ. Проверить правильность встёгивания СУ в ОВ.
7. Отстегнуть ведущий зажим из-под узла.
8. Продолжить спуск.

Примечание. Допускается изменять очередность действий 2 и 3.

Вариант 2.

1. Спуститься до ПТК.
2. Встегнуть карабин страховочного уса в ПТК.
3. Встегнуть карабин второго страховочного уса в петлю карема восходящей ветви основной верёвки.
4. Отстегнуть СУ с восходящей ветви и встегнуть в нисходящую ветвь основной верёвки.
5. Отстегнуть карабин страховочного уса из карабина ПТК.
6. Нагрузить СУ. Проверить правильность встёгивания СУ в ОВ.
7. Отстегнуть карабин второго страховочного уса из карема восходящей ветви.
8. Продолжить спуск.

Примечание. Действие 3 разрешается выполнять заблаговременно.

Допустимые изменения алгоритмов действий в случае сложных технических элементов, некорректной навески либо отсутствия возможности организовать навеску иным образом:

1) Маленький карем восходящей ветви

Алгоритм 1:

- 1) спуститься в петлю карема;
- 2) пристегнуть в восходящую ветвь ведущий зажим;
- 3) пристегнуть в восходящую ветвь фиксирующий зажим между ведущим зажимом и СУ;
- 4) отстегнуть СУ от основной верёвки и перестегнуть на нисходящую ветвь верёвки для спуска;
- 5) отстегнуть фиксирующий зажим;
- 6) нагрузить СУ. Проверить правильность встёгивания СУ в ОВ;
- 7) отстегнуть ведущий зажим;
- 8) продолжить спуск.

Примечание. Действие 3 может быть заменено на встёгивание карабина страховочного уса в ПТК.

Алгоритм 2:

- 1) спуститься в петлю карема;
- 2) пристегнуть к ОВ ведущий зажим над СУ на 20 см выше, чем длина короткого уса;
- 3) встегнуть в ОВ над ведущим зажимом короткий ус и нагрузить его;
- 4) отстегнуть СУ от основной верёвки и перестегнуть на нисходящую ветвь верёвки для спуска;
- 5) отстегнуть страховочный ус;
- 6) нагрузить СУ. Проверить правильность встёгивания СУ в ОВ;
- 7) отстегнуть ведущий зажим;
- 8) продолжить спуск.

Примечание. Действие 3 может быть заменено на встёгивание карабина страховочного уса в ПТК.

2) Большое отклонение в сторону от ПТК (ОТК)

Алгоритм:

- 1) спуститься до ПТК (ОТК), закрепить СУ;
- 2) подняться к ПТК (ОТК) по ветви карема, приходящей к ПТК (ОТК), на ведущем зажиме;
- 3) встегнуть карабин страховочного уса в ПТК (ОТК);
- 4) перестегнуть СУ на нисходящую ветвь верёвки для спуска;

- 5) отстегнуть карабин страховочного уса из ПТК (ОТК);
- 6) нагрузить СУ;
- 7) отстегнуть ведущий зажим;
- 8) продолжить спуск.

Примечание. Возможно заменить действия пункта 2 и 3 на подъём к ПТК (ОТК) на ведущем и фиксирующем зажиме.

3) Спуск на двух СУ

Алгоритм:

- 1) спуститься до ПТК на СУ1, закрепить СУ1;
- 2) встегнуть СУ2 на нисходящую ветвь основной верёвки и закрепить СУ2;
- 3) разгрузить СУ1 и нагрузить СУ2;
- 4) проверить правильность встёгивания СУ в ОБ;
- 5) отстегнуть СУ1 и продолжить спуск на СУ2.

4) Спуск на зажимах

Алгоритм:

- 1) стоя на ведущем зажиме, переместить фиксирующий зажим вниз;
- 2) сесть на фиксирующий зажим и переместить ведущий зажим к фиксирующему.

Примечание. Запрещается отводить предохранители зажимов, отстегивать зажимы во время спуска.

2.3 Спуск через отклонитель

Спуск по верёвке через отклонитель осуществляется по следующему алгоритму:

- 1) спуститься до отклонителя;
- 2) заблокировать СУ или удерживать СУ рукой;
- 3) отстегнуть карабин отклонителя от основной верёвки и встегнуть карабин отклонителя в основную верёвку выше СУ;
- 4) разблокировать СУ;
- 5) продолжить спуск.

2.4 Спуск по верёвке через узел

Спуск по верёвке через узел осуществляется по следующим алгоритмам:

Вариант 1.

- 1) спуститься до узла;
- 2) пристегнуть к основной верёвке ведущий зажим выше СУ;

- 3) пристегнуть к основной верёвке фиксирующий зажим между СУ и фиксирующим зажимом;
- 4) перестегнуть СУ к основной верёвке ниже узла;
- 5) отстегнуть фиксирующий зажим;
- 6) нагрузить СУ. Проверить правильность встёгивания СУ в ОВ;
- 7) отстегнуть ведущий зажим;
- 8) продолжить спуск.

Вариант 2.

- 1) спуститься до узла;
- 2) пристегнуть к ОВ ведущий зажим выше СУ на 20 см выше, чем длина короткого уса;
- 3) встегнуть в ОВ над ведущим зажимом короткий ус и нагрузить его;
- 4) встегнуть карабин страховочного уса в петлю (карабин) узла;
- 5) перестегнуть СУ ниже узла;
- 6) отстегнуть карабины страховочных усов;
- 7) нагрузить СУ. Проверить правильность встёгивания СУ в ОВ;
- 8) отстегнуть ведущий зажим;
- 9) продолжить спуск.

Примечания:

- 1) допускается изменять последовательность действий пунктов 2 и 3;
- 2) допускается изменять последовательность действий пунктов 5 и 7;
- 3) если в узле на основной верёвке отсутствует специально оборудованная петля узла (карабин) для перестежки, в этом случае спортсмен действует по алгоритму варианта 1.

2.5 Спуск по верёвке через протектор

Спуск по верёвке через протектор осуществляется по следующим алгоритмам:

Вариант 1.

- 1) спуск до протектора;
- 2) закрепить СУ;
- 3) снять протектор с верёвки;
- 4) разблокировать СУ, спуститься через место, закрываемое протектором, и заблокировать СУ;
- 5) восстановить местоположение протектора на верёвке;
- 6) разблокировать СУ и продолжить спуск.

В случае если протектор закреплен за узел, оборудованный петлей (карабином) для перестежки на основной верёвке, он преодолевается по алгоритму «Спуск через узел. Вариант 1 или 2».

Если протектор закреплен к основной верёвке схватывающим узлом, то возможны 2 способа преодоления протектора:

Вариант 1. Снять протектор с верёвки, спуститься ниже и восстановить местоположение протектора на верёвке.

Вариант 2. Преодолеть протектор по алгоритму «Перестежка через узел. Вариант 1».

Если протектор находится закрепленным на рельефе, то после спуска через это место верёвка должна лечь в зону протектора.

В случае нахождения протектора в непосредственной близости от ПТК (ОТК) преодоление протектора производится по алгоритмам преодоления ПТК на спуске без снятия протектора.

3. Передвижение по перилам

3.1 Передвижение по перилам через ПТК

Преодоление ПТК на перилах осуществляется по следующим алгоритмам:

Вариант 1. Преодоление ПТК с использованием «устойчивого положения» на рельефе.

- 1) Подойти к ПТК.
- 2) Принять устойчивое положение (встать на рельеф) и разгрузить страховочные усы.
- 3) Отстегнуть карабин первого уса и встегнуть в следующую ветвь перил.
- 4) Отстегнуть карабин второго уса и встегнуть в следующую ветвь перил.
- 5) Нагрузить перила и продолжить движение.

Примечание. Для данного случая преодоления ПТК на перилах «устойчивым положением» на рельефе является уверенная постановка ног на рельефе и удерживание равновесия тела путем придерживания рукой за петлю узла или соединительное звено ПТК. При этом ветви перил, приходящие к ПТК, должны быть разгружены.

Вариант 2. Преодоление ПТК без использования «устойчивого положения» на рельефе.

- 1) Подойти к ПТК.

2) Встегнуть страховочный ус, приходящий на ведущий зажим, в карабин ПТК или верёвку перил.

3) Перенести первый страховочный ус.

4) Перенести второй страховочный ус.

5) Отстегнуть страховочный ус ведущего зажима из карабина ПТК.

6) Продолжить движение.

Примечание. В случае большого провиса перил ведущий зажим, подведенный под узел ОТК (при условии, что нагруженная верёвка направлена перпендикулярно земле), является линией крепления. Использование ведущего зажима как линии крепления заменяет пункт 2.

Вариант 3. Преодоление ПТК без использования «устойчивого положения» на рельефе.

1) Подойти к ПТК.

2) Встегнуть педаль в ПТК, затем встать на ней так, чтобы ветви перил были разгружены.

3) Перенести первый страховочный ус.

4) Перенести второй страховочный ус.

5) Отстегнуть педаль из ПТК.

6) Продолжить движение.

3.2 Передвижение по перилам через узел

Преодоление узла на перилах осуществляется по следующему алгоритму:

1) Подойти к узлу.

2) Провести узел через карабин первого страховочного уса.

3) Провести узел через карабин второго страховочного уса.

4) Продолжить движение.

5) В случае, если узел не проходит через карабины страховочных усов, узел преодолевается по алгоритмам преодоления ПТК на перилах (см. п. 3.1 данного приложения).

4. Передвижение по рельефу со страховкой за перила и вертикальный участок навески

4.1 Преодоление узла (ПТК)

Преодоление узла (ПТК) на вертикальном участке навески осуществляется по следующему алгоритму:

1) Подняться до узла (ПТК).

2) Встегнуть страховочный ус в петлю узла (карабин ПТК).

3) Перестегнуть ведущий зажим на восходящую ветвь ОВ выше узла.

- 4) Отстегнуть страховочный ус из узла (ПТК).
- 5) Продолжить движение.

Примечание. В случае отсутствия петли на узле вместо карабина страховочного уса использовать фиксирующий зажим.

4.2. Преодоление узла (ПТК) на перилах осуществляется по следующим алгоритмам:

Вариант 1.

- 1) Подойти к узлу (ПТК).
- 2) Встегнуть в следующую ветвь карабин второго страховочного уса.
- 3) Отстегнуть первый страховочный ус.
- 4) Продолжить движение.

Вариант 2.

- 1) Подойти к узлу.
- 2) Провести узел через карабин страховочного уса.
- 3) Продолжить движение.

Примечание. В процессе преодоления ПТК или узла по данным алгоритмам перильные верёвки не нагружаются спортсменом.

5. Передвижение по наклонному троллею

Преодоление узла на троллейной верёвке осуществляется по следующему алгоритму:

- 1) Подойти к узлу.
- 2) Встегнуть второй ус в троллейную верёвку.
- 3) Перестегнуть ус с роликом выше (ниже) узла.
- 4) Отстегнуть второй страховочный ус.
- 5) Продолжить движение.

Примечание. При использовании двух блок-роликов выполняется следующий алгоритм:

- 1) Подойти к ПТК.
- 2) Встегнуть второй страховочный ус с блок-роликом в троллейную верёвку выше (ниже) узла.
- 3) Отстегнуть первый страховочный ус с роликом.
- 4) Продолжить движение.

Преодоление узла при движении по наклонному троллею на верёвке для подъёма-спуска выполняется по алгоритмам «подъём-спуск по верёвке через узел» (см. п.п. 1.4 и 2.4 данного приложения).

6. Передвижение по горизонтальному троллею

6.1 Передвижение по горизонтальному троллею через узел

Преодоление узла на горизонтальном троллее осуществляется по следующему алгоритму:

- 1) Подойти к узлу.
- 2) Провести узел через карабин первого страховочного уса.
- 3) Провести узел через карабин второго страховочного уса.
- 4) Продолжить движение.

В случае если узел не проходит через карабины страховочных усов, узел преодолевается по следующему алгоритму:

- 1) Подойти к узлу.
- 2) Встегнуть страховочный ус, приходящий на ведущий зажим, в троллей.
- 3) Перенести первый страховочный ус.
- 4) Перенести второй страховочный ус.
- 5) Отстегнуть страховочный ус ведущего зажима из троллея.
- 6) Продолжить движение.

7. Переходы через места соединения элементов навески

Переход – процесс перестежки с одного элемента навески на другой через ОТК.

Существуют следующие соединения:

1. Вертикальный участок навески и горизонтальный троллей;
2. Вертикальный участок навески и наклонный троллей;
3. Вертикальный участок навески и перила;
4. Перила и наклонный троллей;
5. Перила и горизонтальный троллей;
6. Горизонтальный троллей и наклонный троллей;
7. Вертикальный участок навески и вертикальный участок навески;
8. Наклонный троллей и наклонный троллей;
9. Горизонтальный троллей и горизонтальный троллей.

Далее приведены базовые алгоритмы действий при преодолении мест соединения элементов навески. В зависимости от условий передвижения в пространстве и наличия дополнительного снаряжения алгоритмы могут быть адаптированы под конкретный способ передвижения.

7.1 Переход с перил на спуск по вертикальному участку навески

Переход с перил на спуск по вертикальному участку навески осуществляется следующим образом:

Алгоритм 1.

- 1) Подойти к месту соединения элементов.
- 2) Встегнуть СУ в верёвку для спуска.
- 3) Отстегнуть карабин первого страховочного уса от перил.
- 4) Нагрузить СУ. Проверить правильность встёгивания СУ в ОВ.
- 5) Отстегнуть карабин второго страховочного уса от перил.
- 6) Продолжить спуск.

Примечание. При выполнении алгоритма действие 3 может быть упразднено в случае, если выполняется движение по рельефу со страховкой за перила.

Алгоритм 2.

- 1) Подойти к месту соединения элементов.
- 2) Встегнуть ведущий зажим на вертикальный участок навески под ОТК.
- 3) Встегнуть СУ в верёвку для спуска.
- 4) Отстегнуть карабин первого страховочного уса от перил.
- 5) Отстегнуть карабин второго страховочного уса от перил.
- 6) Нагрузить СУ. Проверить правильность встёгивания СУ в ОВ.
- 7) Отстегнуть ведущий зажим.
- 8) Продолжить спуск.

Примечание. Допускается изменение порядка действий 2 и 3.

7.2 Переход с перил на подъём по вертикальному участку навески

Переход с перил на подъём по вертикальному участку навески осуществляется следующим образом:

- 1) Подойти к месту соединения элементов.
- 2) Встегнуть фиксирующий зажим в восходящую ветвь вертикального участка навески.
- 3) Встегнуть ведущий зажим в восходящую ветвь вертикального участка навески.
- 4) Отстегнуть карабин первого страховочного уса от перил.
- 5) Отстегнуть карабин второго страховочного уса от перил.
- 6) Продолжить движение.

Примечания:

- 1) Допускается изменение порядка действий 2 и 3.
- 2) В случае большого отклонения от вертикали действие 6 выполняется с соблюдением мер по движению с большим отклонением на подъёме (см. п. 1.2 данного приложения «Сильное отклонение в сторону от предыдущей ПТК (ОТК»)).

7.3 Переход со спуска по вертикальному участку навески на перила

Переход со спуска по вертикальному участку навески на перила осуществляется следующим образом:

- 1) Подойти к месту соединения элементов.
- 2) Встегнуть карабин первого страховочного уса в перила.
- 3) Встегнуть карабин второго страховочного уса в перила.
- 4) Нагрузить перила (повиснуть на страховочных усах).
- 5) Отстегнуть СУ.
- 6) Продолжить движение.

Примечание. Действие 3 может быть упразднено в случае, если выполняется движение по рельефу со страховкой за перила.

7.4 Переход с подъёма по вертикальному участку навески на перила

Переход с подъёма по вертикальному участку навески на перила осуществляется следующим образом:

- 1) Подойти к месту соединения элементов.
- 2) Встегнуть карабин первого страховочного уса в перила.
- 3) Встегнуть карабин второго страховочного уса в перила.
- 4) Отстегнуть фиксирующий зажим.
- 5) При необходимости нагрузить перила (повиснуть на страховочных усах).
- 6) Отстегнуть ведущий зажим.
- 7) Продолжить движение.

Примечание. Действие 3 и 5 может быть упразднено в случае, если выполняется движение по рельефу со страховкой за перила.

7.5 Переход со спуска по вертикальному участку навески на спуск по наклонному троллею

Переход со спуска по вертикальному участку навески на спуск по наклонному троллею осуществляется следующим образом:

- 1) Спуститься до места соединения технических элементов.
- 2) Встегнуть карабин первого страховочного уса в ОТК.
- 3) Встегнуть ведущий зажим под ОТК в верёвку для подъёма-спуска по наклонному троллею или карабин второго страховочного уса в карем перед ОТК.
- 4) Перестегнуть СУ в верёвку для спуска по наклонному троллею.
- 5) Отстегнуть карабин первого страховочного уса из ОТК.
- 6) Сесть на СУ (нагрузить).

7) Встегнуть карабин свободного страховочного уса на наклонный троллей через блок-ролик.

8) Отстегнуть ведущий зажим или карабин второго страховочного уса из карема.

Примечания:

1) Порядок выполнения действия 7 определяется спортсменом.

2) Действие 8 может выполняться после действия 6 при условии встёгивания СУ в верёвку для подъёма-спуска и обязательного блокирования его.

3) При перестегивании СУ на верёвку для подъёма-спуска по троллею встёгнутый страховочный ус в наклонный троллей через блок-ролик линией крепления не является.

7.6 Переход со спуска по вертикальному участку навески на подъём по наклонному троллею

Переход со спуска по вертикальному участку навески на подъём по наклонному троллею осуществляется следующим образом:

1) Спуститься до места соединения технических элементов.

2) Встегнуть карабин страховочного уса на наклонный троллей через блок-ролик.

3) Встегнуть фиксирующий зажим в верёвку для подъёма-спуска по наклонному троллею.

4) Встегнуть ведущий зажим в верёвку для подъёма-спуска по наклонному троллею.

5) Отстегнуть СУ.

6) Продолжить движение.

Примечание. Допускается использовать ОТК в месте соединения технических элементов для перестежки.

7.7 Переход с подъёма по наклонному троллею на подъём по вертикальному участку навески

Переход с подъёма по наклонному троллею на подъём по вертикальному участку навески осуществляется следующим образом:

1) Подняться до места соединения элементов.

2) Встегнуть карабин страховочного уса в ОТК.

3) Отстегнуть карабин страховочного уса с блок-роликом от наклонного троллея.

4) Выстегнуть фиксирующий зажим из верёвки для подъёма-спуска по троллею и встегнуть в вертикальный участок навески (восходящую ветвь).

- 5) Выстегнуть ведущий зажим из верёвки для подъёма-спуска по троллею и встегнуть в вертикальный участок навески (восходящую ветвь).
- 6) Отстегнуть карабин страховочного уса от ОТК.
- 7) Продолжить движение.

Примечание. Действие 3 допускается выполнять в зоне, где прекращается нагрузка на страховочный ус с роликом (близость к верхней ОТК).

7.8 Переход со спуска по наклонному троллею на подъём по вертикальному участку навески

Переход со спуска по наклонному троллею на подъём по вертикальному участку навески осуществляется следующим образом:

- 1) Спуститься до места соединения технических элементов.
- 2) Встегнуть фиксирующий зажим в вертикальный участок навески (восходящую ветвь).
- 3) Встегнуть ведущий зажим в вертикальный участок навески (восходящую ветвь).
- 4) Отстегнуть СУ.
- 5) Отстегнуть карабин страховочного уса с блок-роликом от наклонного троллея.
- 6) Продолжить движение.

Примечания:

- 1) Допускается изменять порядок действий 2 и 3.
- 2) Действие 4 может выполняться после пристегивания одного из основных зажимов.

7.9 Переход с подъёма по вертикальному участку навески на подъём по наклонному троллею

Переход с подъёма по вертикальному участку навески на подъём по наклонному троллею осуществляется следующим образом:

- 1) Подняться до места соединения элементов.
- 2) Встегнуть карабин страховочного уса в наклонный троллей через блок-ролик.
- 3) Встегнуть фиксирующий зажим в верёвку для подъёма-спуска по наклонному троллею.
- 4) Встегнуть ведущий зажим в верёвку для подъёма-спуска по наклонному троллею.
- 5) Продолжить движение.

Примечание.

- 1) Допускается использовать для удобства перестежки карабины ОТК.
- 2) Допускается изменять порядок действий 3 и 4.

7.10 Переход со спуска по наклонному троллею на спуск по вертикальному участку навески

Переход со спуска по наклонному троллею на спуск по вертикальному участку навески осуществляется следующим образом:

Вариант 1.

- 1) Спуститься до места соединения элементов.
- 2) Встегнуть ведущий зажим под ОТК в нисходящую ветвь основной верёвки.
- 3) Перестегнуть СУ на нисходящую ветвь основной верёвки.
- 4) Отстегнуть карабин страховочного уса с блок-роликом от наклонного троллея.
- 5) Нагрузить СУ. Проверить правильность встёгивания СУ в ОБ.
- 6) Отстегнуть ведущий зажим.
- 7) Продолжить движение.

Вариант 2.

- 1) Спуститься до места соединения элементов.
- 2) Встегнуть второй ус в ОТК или верёвку для перемещения вдоль троллея.
- 3) Перестегнуть СУ на нисходящую ветвь основной верёвки.
- 4) Отстегнуть карабин страховочного уса с блок-роликом от наклонного троллея.
- 5) Нагрузить СУ. Проверить правильность встёгивания СУ в ОБ.
- 6) Отстегнуть страховочный ус из ОТК или верёвки для перемещения вдоль троллея. Продолжить движение.

7.11 Переход с подъёма по наклонному троллею на спуск по вертикальному участку навески

Переход с подъёма по наклонному троллею на спуск по вертикальному участку навески осуществляется следующим образом:

- 1) Подняться до места соединения элементов.
- 2) Встегнуть СУ на нисходящую ветвь основной верёвки.
- 3) Отстегнуть карабин страховочного уса с блок-роликом от наклонного троллея.
- 4) Отстегнуть фиксирующий зажим.
- 5) Нагрузить СУ. Проверить правильность встёгивания СУ в ОБ.
- 6) Отстегнуть ведущий зажим.

7) Продолжить движение.

Примечание. Действие 3 допускается выполнять в зоне, где прекращается нагрузка на страховочный ус с роликом (близость к верхней ОТК).

7.12 Переход с подъёма по вертикальному участку навески на спуск по наклонному троллею

Переход с подъёма по вертикальному участку навески на спуск по наклонному троллею осуществляется следующим образом:

- 1) Подняться до места соединения элементов.
- 2) Встегнуть СУ в верёвку для подъёма-спуска по наклонному троллею.
- 3) Отстегнуть фиксирующий зажим.
- 4) Нагрузить СУ. Проверить правильность встёгивания СУ в ОВ.
- 5) Отстегнуть ведущий зажим.
- 6) Встегнуть в наклонный троллей карабин страховочного уса через блок-ролик.
- 7) Продолжить движение.

Примечания.

- 1) Порядок выполнения действия 6 определяется спортсменом.
- 2) Допускается использовать для удобства перестежки карабины ОТК.

7.13 Переход с перил на подъём по наклонному троллею

Переход с перил на подъём по наклонному троллею осуществляется следующим образом:

- 1) Подойти к месту соединения элементов.
- 2) Встегнуть ведущий зажим под ОТК в верёвку для подъёма-спуска по наклонному троллею.
- 3) Перестегнуть карабин страховочного уса через блок-ролик в троллейную верёвку.
- 4) Встегнуть фиксирующий зажим в верёвку для подъёма-спуска по наклонному троллею.
- 5) Встегнуть ведущий зажим в верёвку для подъёма-спуска по наклонному троллею.
- 6) Отстегнуть карабин второго страховочного уса.
- 7) Продолжить движение.

Примечание. Допускается использовать для удобства перестежки карабины ОТК.

7.14 Переход со спуска по наклонному троллею на перила

Переход со спуска по наклонному троллею на перила осуществляется следующим образом:

- 1) Спуститься до места соединения элементов.
- 2) Встегнуть карабин страховочного уса в перила.
- 3) Отстегнуть карабин второго страховочного уса с блок-роликом от троллея.
- 4) Встегнуть карабин второго страховочного уса в перила.
- 5) При необходимости нагрузить страховочные усы.
- 6) Отстегнуть СУ.
- 7) Продолжить движение.

Примечание. При передвижении по перилам допускается использовать вместо страховочного уса дополнительный карабин с муфтой, встёгнутый в ЦСЗ (кроме «сервисного» карабина).

7.15 Переход с перил на спуск по наклонному троллею

Переход с перил на спуск по наклонному троллею осуществляется следующим образом:

- 1) Подойти к месту соединения элементов.
- 2) Встегнуть и нагрузить СУ. Проверить правильность встёгивания СУ в ОВ.
- 3) Встегнуть карабин страховочного уса через блок-ролик в наклонный троллей.
- 4) Отстегнуть карабин второго страховочного уса от перил.
- 5) Продолжить движение.

7.16 Переход с подъёма по наклонному троллею на перила

Переход с подъёма по наклонному троллею на перила осуществляется следующим образом:

- 1) Подняться до места соединения элементов.
- 2) Встегнуть карабин первого страховочного уса в перила.
- 3) Отстегнуть карабин второго страховочного уса с блок-роликом от троллея.
- 4) Встегнуть карабин второго страховочного уса в перила.
- 5) Отстегнуть фиксирующий зажим.
- 6) При необходимости нагрузить страховочные усы.
- 7) Отстегнуть ведущий зажим.
- 8) Продолжить движение.

Примечание. Действие 3 допускается выполнять в зоне, где прекращается нагрузка на страховочный ус с роликом (близость к верхней ОТК).

7.17 Переход с перил на горизонтальный троллей

Переход с перил на горизонтальный троллей осуществляется следующим образом:

- 1) Подойти к месту соединения элементов.
- 2) Встегнуть страховочный ус, приходящий на ведущий зажим, в ОТК.
- 3) Перенести первый страховочный ус.
- 4) Перенести второй страховочный ус.
- 5) Отстегнуть страховочный ус ведущего зажима из ОТК.
- 6) Продолжить движение.

Примечание. В случае большого провиса перил (ведущий зажим подведен под ОТК, выполняющую роль ПТК, и при его нагружении верёвка, приходящая в зажим, становится перпендикулярно земле) ведущий зажим, подведенный под узел ОТК, является линией крепления.

7.18 Переход с горизонтального троллея на перила

См. п. 7.17.

7.19 Переход с подъёма по вертикальному участку навески на спуск по вертикальному участку навески

Переход с подъёма по вертикальному участку навески на спуск по вертикальному участку навески осуществляется следующим образом:

Вариант 1.

- 1) Подняться до места соединения элементов.
- 2) Встегнуть СУ на нисходящую ветвь.
- 3) Отстегнуть фиксирующий зажим.
- 4) Нагрузить СУ и проверить правильность встёгивания СУ в ОБ.
- 5) Отстегнуть ведущий зажим.
- 6) Продолжить движение.

Вариант 2.

- 1) Подняться до места соединения элементов.
- 2) Встегнуть карабин страховочного уса в ОТК.
- 3) Отстегнуть фиксирующий зажим.
- 4) Встегнуть СУ на нисходящую ветвь.
- 5) Отстегнуть карабин страховочного уса из ОТК.
- 6) Нагрузить СУ и проверить правильность встёгивания СУ в ОБ.

- 7) Отстегнуть ведущий зажим.
- 8) Продолжить движение.

7.20 Переход со спуска по вертикальному участку навески на подъём по вертикальному участку навески

Переход со спуска по вертикальному участку навески на подъём по вертикальному участку навески осуществляется следующим образом:

- 1) Подойти к месту соединения элементов.
- 2) Встегнуть фиксирующий зажим на верёвку для подъёма.
- 3) Встегнуть ведущий зажим на верёвку для подъёма.
- 4) Отстегнуть СУ.
- 5) Продолжить движение.

Примечание. Для перестежки допускается использовать карабин ОТК.

7.21 Переход с горизонтального троллея на подъём по наклонному троллею

Переход с горизонтального троллея на подъём по наклонному троллею осуществляется следующим образом:

- 1) Подойти к месту соединения элементов.
- 2) Встегнуть ведущий зажим под ОТК в верёвку для подъёма-спуска по наклонному троллею.
- 3) Перестегнуть карабин страховочного уса через блок-ролик в троллей.
- 4) Встегнуть фиксирующий зажим в верёвку для подъёма-спуска по наклонному троллею.
- 5) Встегнуть ведущий зажим в верёвку для подъёма-спуска по наклонному троллею.
- 6) Отстегнуть карабин второго страховочного уса.
- 7) Продолжить движение.

7.22 Переход со спуска по наклонному троллею на горизонтальный троллей

Переход со спуска по наклонному троллею на горизонтальный троллей осуществляется следующим образом:

- 1) Спуститься до места соединения элементов.
- 2) Встегнуть карабин страховочного уса в горизонтальный троллей.
- 3) Отстегнуть карабин второго страховочного уса с блок-роликом от троллея.
- 4) Встегнуть карабин второго страховочного уса в горизонтальный троллей.
- 5) При необходимости нагрузить страховочные усы.

6) Отстегнуть СУ.

7) Продолжить движение.

Примечание. При передвижении по горизонтальному троллею допускается использовать вместо страховочного уса дополнительный карабин с муфтой, встёгнутый в ЦСЗ (кроме карабина, соединяющего ЦСЗ и СУ, или «сервисного» карабина).

7.23 Переход с горизонтального тролля на спуск по наклонному троллею

Переход с горизонтального тролля на спуск по наклонному троллею осуществляется следующим образом:

- 1) Подойти к месту соединения элементов.
- 2) Встегнуть и нагрузить СУ. Проверить правильность встёгивания СУ в ОВ.
- 3) Встегнуть карабин страховочного уса через блок-ролик в наклонный троллей.
- 4) Отстегнуть карабин второго страховочного уса от горизонтального тролля.
- 5) Продолжить движение.

7.24 Переход с подъёма по наклонному троллею на горизонтальный троллей

Переход с подъёма по наклонному троллею на горизонтальный троллей осуществляется следующим образом:

- 1) Подняться до места соединения элементов.
- 2) Встегнуть карабин первого страховочного уса в горизонтальный троллей.
- 3) Отстегнуть карабин второго страховочного уса с блок-роликом от тролля.
- 4) Встегнуть карабин второго страховочного уса в горизонтальный троллей.
- 5) Отстегнуть фиксирующий зажим.
- 6) Нагрузить страховочные усы.
- 7) Отстегнуть ведущий зажим.
- 8) Продолжить движение.

Примечание. Действие 3 допускается выполнять в зоне, где прекращается нагрузка на страховочный ус с роликом (близость к верхней ОТК).

7.25 Переход с горизонтального троллея на спуск по вертикальному участку навески

Переход с горизонтального троллея на спуск по вертикальному участку навески осуществляется следующим образом:

Алгоритм 1.

- 1) Подойти к месту соединения элементов.
- 2) Встегнуть СУ в верёвку для спуска.
- 3) Отстегнуть карабин первого страховочного уса от горизонтального троллея.
- 4) Нагрузить СУ и проверить правильность встёгивания СУ в ОВ.
- 5) Отстегнуть карабин второго страховочного уса от горизонтального троллея.
- 6) Продолжить спуск.

Алгоритм 2.

- 1) Подойти к месту соединения элементов.
- 2) Встегнуть ведущий зажим на вертикальный участок навески под ОТК.
- 3) Встегнуть СУ в верёвку для спуска.
- 4) Отстегнуть карабин первого страховочного уса от горизонтального троллея.
- 5) Отстегнуть карабин второго страховочного уса от горизонтальных перил.
- 6) Нагрузить СУ и проверить правильность встёгивания СУ в ОВ.
- 7) Отстегнуть ведущий зажим.
- 8) Продолжить спуск.

Примечание. Допускается изменение порядка действий 2 и 3.

7.26 Переход с подъёма по вертикальному участку навески на горизонтальный троллей

Переход с подъёма по вертикальному участку навески на горизонтальный троллей осуществляется следующим образом:

- 1) Подойти к месту соединения элементов.
- 2) Встегнуть карабин первого страховочного уса в горизонтальный троллей.
- 3) Встегнуть карабин второго страховочного уса в горизонтальный троллей.
- 4) Отстегнуть фиксирующий зажим.

5) При необходимости нагрузить горизонтальный троллей (повиснуть на страховочных усах).

6) Отстегнуть ведущий зажим.

7) Продолжить движение.

Примечание. Действие 3 и 5 может быть упразднено в случае, если выполняется движение по рельефу со страховкой за троллей.

7.27 Переход со спуска по вертикальному участку навески на горизонтальный троллей

Переход со спуска по вертикальному участку навески на горизонтальный троллей осуществляется следующим образом:

1) Подойти к месту соединения элементов.

2) Встегнуть карабин первого страховочного уса в горизонтальный троллей.

3) Встегнуть карабин второго страховочного уса в горизонтальный троллей.

4) При необходимости нагрузить перила (повиснуть на страховочных усах).

5) Отстегнуть СУ.

6) Продолжить движение.

Примечание. Действие 3 и 4 может быть упразднено в случае, если выполняется движение по рельефу со страховкой за перила.

7.28 Переход с горизонтального тролля на подъём по вертикальному участку навески

Переход с горизонтального тролля на подъём по вертикальному участку навески осуществляется следующим образом:

1) Подойти к месту соединения элементов.

2) Встегнуть фиксирующий зажим в восходящую ветвь вертикального участка навески.

3) Встегнуть ведущий зажим в восходящую ветвь вертикального участка навески.

4) Отстегнуть карабин первого страховочного уса от горизонтального тролля.

5) Отстегнуть карабин второго страховочного уса от горизонтального тролля.

6) Продолжить движение.

Примечания:

1) Допускается изменение порядка действий 2 и 3.

2) В случае большого отклонения от вертикали действие б выполняется с соблюдением мер по движению с большим отклонением на подъёме (см. п. 1.2 данного приложения «Сильное отклонение в сторону от предыдущей ПТК (ОТК»)).

7.29 Переход со спуска по наклонному троллею на подъём по наклонному троллею

Переход со спуска по наклонному троллею на подъём по наклонному троллею осуществляется следующим образом:

- 1) Спуститься до места соединения элементов.
- 2) Встегнуть карабин страховочного уса в ОТК.
- 3) Перестегнуть карабин страховочного уса с блок-роликом на восходящий троллей.
- 4) Отстегнуть СУ.
- 5) Встегнуть фиксирующий зажим в верёвку для подъёма по наклонному троллею.
- 6) Встегнуть ведущий зажим в верёвку для подъёма по наклонному троллею.
- 7) Отстегнуть карабин страховочного уса из ОТК.
- 8) Продолжить движение.

Примечания:

- 1) Допускается изменение очередности действий 4,5,6.
- 2) Допускается в действии 2 использовать троллей для встёгивания страховочного уса.

7.30 Переход с подъёма по наклонному троллею на спуск по наклонному троллею

Переход с подъёма по наклонному троллею на спуск по наклонному троллею осуществляется следующим образом:

- 1) Подняться до места соединения элементов.
- 2) Встегнуть СУ в верёвку для спуска по нисходящей ветви троллея.
- 3) Перестегнуть карабин страховочного уса с блок-роликом на спуск по наклонному троллею.
- 4) Отстегнуть фиксирующий зажим.
- 5) Нагрузить СУ и проверить правильность встёгивания СУ в ОБ.
- 6) Отстегнуть ведущий зажим.
- 7) Продолжить движение.

Примечание. Допускается использовать карабин ОТК для перестежки.

7.31 Переход с горизонтального троллея на горизонтальный троллей

Переход с горизонтального троллея на горизонтальный троллей осуществляется следующим образом:

- 1) Подойти к месту соединения элементов.
- 2) Встегнуть страховочный ус, приходящий на ведущий зажим или педаль, в карабин ОТК.
- 3) Перенести первый страховочный ус.
- 4) Перенести второй страховочный ус.
- 5) Отстегнуть страховочный ус ведущего зажима из карабина ОТК.
- 6) Продолжить движение.

Приложение 2 к части 8 раздела 3

Таблица нарушений и штрафных начислений за нарушения

| № п/п | Название нарушения | Штраф, баллы |
|-------|--|---|
| 1 | Невыполнение условий дистанции (соревнований) | Снятие (если не оговорены другие условия) |
| 2 | Неспортивное поведение | Снятие |
| 3 | Явная техническая неподготовленность | Снятие |
| 4 | Фактическое прохождение дистанции не соответствует тактико-технической заявке | 30 |
| 5 | Несоответствие личного или командного снаряжения требованиям Правил по технике SRT | 15 |
| 6 | Некорректная организация навески | 1 |
| 7 | Некорректное передвижение по навеске | 0,3 |
| 8 | Некорректная транспортировка пострадавшего | 2 |
| 9 | Некорректная организация восхождения | 1 |
| 10 | Потеря или оставление снаряжения на дистанции (за единицу металлического снаряжения и каждый метр текстильного снаряжения) | 0,1 |

Рекомендуемое временное оценивание штрафного балла:

| | |
|---|--------------------|
| для расчетного времени дистанций до 30 минут | 1 балл = 15 секунд |
| для расчетного времени дистанций более 30 минут | 1 балл = 30 секунд |

Пояснения к таблице нарушений

| | |
|-------------|--|
| 1 | Невыполнение условий дистанции (соревнований) |
| | |
| 1.1 | Превышение контрольного времени (если не оговорено другое) |
| 1.2 | Непрохождение контрольных точек дистанции (этапа) (если не оговорено другое) |
| 1.3 | Выход за ограничения (если не оговорено другое) |
| 1.4 | Потеря или поломка снаряжения, без которого невозможно дальнейшее прохождение дистанции |
| 1.5 | Оставление на дистанции готовых элементов навески (участков навески) |
| 1.6 | Изменение дистанции, изменение препятствий или их ограничений на дистанции |
| 1.7 | Не выполнена задача по транспортировке контрольного груза |
| 1.8 | Нарушение порядка прохождения дистанции |
| 1.9 | Несвоевременная явка на старт (если не оговорено другое) |
| 1.10 | Невыполнение задач дистанции (если не оговорено другое) |
| 1.11 | Участник не наклеил на каску номер и обязательную рекламу (недопуск к дистанции) |
| 1.12 | Потеря электронного чипа без возможности вернуть его на дистанцию |
| 1.13 | Экипировка спортсмена не соответствует условиям дистанции (соревнований) |
| 1.14 | Другие нарушения, противоречащие условиям дистанции (соревнований) |
| | |
| 1.6 | Изменение дистанции, изменение препятствий или их ограничений на дистанции |
| 1.6.1 | Навеска SRT поднята спортсменом так, что следующему спортсмену не достать до нее |
| 1.6.2 | Изменено положение судейской навески |
| 1.6.3 | Изменены или сорваны ограничения |
| 1.6.4 | Раскручивание муфт судейских карабинов |
| | |
| 1.10 | Невыполнение задач дистанции |
| 1.10.1 | Некорректная организация самосброса - верёвка не сдёргивается |
| | |
| 2 | Неспортивное поведение |
| | |
| 2.1 | Пререкания с судьёй |
| 2.2 | Грубость на дистанции (предупреждение, снятие) |
| 2.3 | Комментарии участников, представителей и сопровождающих команды в сторону судьи на дистанции |

| | |
|----------|--|
| 2.4 | Комментарии участников, представителей и сопровождающих команды в сторону других команд на дистанции |
| 2.5 | Порча судейского снаряжения |
| 2.6 | Игнорирование требований судьи |
| 2.7 | Действия, вызывающие опасность для участников, зрителей и судей или помешавшие другим участникам во время их выступления |
| 2.8 | Употребление допинга в любой форме |
| 2.9 | Пребывание на дистанции в состоянии алкогольного или наркотического опьянения |
| 2.10 | Курение на и в непосредственной близости от дистанции |
| 2.11 | Помощь команде на дистанции со стороны |
| 2.12 | Ведение участника по дистанции (этапу) |
| 2.13 | Оставление мусора на дистанции |
| 2.14 | Перемещение по навеске или работа со снаряжением во время отсечки |
| | |
| 3 | Явная техническая неподготовленность |
| | |
| 3.1 | Неуверенное выполнение технических приёмов |
| 3.2 | Большое количество технических ошибок |
| 3.3 | Непонимание требований судьи |
| 3.4 | Медленное, с частыми остановками движение по дистанции |
| 3.5 | Частое повторение одной и той же технической ошибки (Однотипное нарушение более 3 раз) |
| 3.6 | Травма участника, требующая оказания помощи |
| 3.7 | Неконтролируемый спуск (если не оговорено другое) |
| 3.8 | Быстрый спуск, остановка рывком в петле карема (упал в карем) - при повторении более 1 раза |
| 3.9 | Невозможность преодолеть маршрут спелеовосхождения |
| 3.10 | Неумение пользоваться применяемым снаряжением |
| | |
| 4 | Фактическое прохождение дистанции не соответствует тактико-технической заявке |
| | |
| 4.1 | Применение незаявленных технических средств, приёмов |
| 4.2 | Изменение порядка, способов и пути движения участников |
| 4.3 | Изменение способов, пути и технических приёмов транспортировки условно пострадавшего (груза) |
| 4.4 | Изменение схемы технического приёма |
| 4.5 | Изменение используемого дополнительного снаряжения |
| 4.6 | Изменение планируемого времени прохождения дистанции |

| | |
|------------|--|
| 5 | Несоответствие личного или командного снаряжения требованиям Правил по технике SRT |
| 5.1 | Использование снаряжения, запрещенного Правилами по технике SRT |
| 5.2 | Использование снаряжения, запрещенного технической комиссией соревнований |
| 5.3 | Несоответствие расположения крепления личного снаряжения спортсмена требованиям Правил по технике SRT (параграф 1.2) |
| 5.1 | Использование снаряжения, запрещенного Правилами по технике SRT |
| 5.1.1 | Использование карабинов типа Вертиго (кроме вспомогательных функций) категория G и его аналоги |
| 5.1.2 | Использование карабинов с гнутой защёлкой (кроме вспомогательных функций) |
| 5.1.3 | Использование некачественного, изношенного снаряжения |
| 6 | Некорректная организация навески |
| 6.1 | Неправильное использование снаряжения |
| 6.2 | Навеска не соответствует требованиям разделов 2 "Организация навески" и 3 "Снятие навески" Правил по технике SRT |
| 6.3 | Организованная навеска не соответствует основным положениям транспортировки пострадавшего по технике BBT |
| 6.4 | Организованная навеска не соответствует основным положениям транспортировки пострадавшего по технике FFS |
| 6.1 | Неправильное использование снаряжения |
| 6.1.1 | Карабин на страховочной или тяговой верёвке не замуфтован |
| 6.1.2 | Отсутствие карабина, предотвращающего раскрытие блок-тормоза |
| 6.1.3 | Направление проушин не соответствует направлению приложенной нагрузки |
| 6.2 | Навеска не соответствует требованиям разделов 2 и 3 Правил по технике SRT |
| | Общие |
| 6.2.1 | Длины верёвки не хватает для приземления спортсмена (не хватает до дна колодца) |
| 6.2.2 | Навеска в опасной зоне начинается с одного карабина или ИТО (исключение – перила, обозначающие направление движения) |
| 6.2.3 | Верёвка имеет дефекты, которые не вынесены из-под нагрузки |
| 6.2.4 | Организованная навеска не позволяет участнику двигаться без трения верёвки о рельеф |
| | Узлы |
| 6.2.5 | Нарушены правила вязки узлов (приложение №11 Правил по технике SRT) |
| 6.2.6 | Отсутствует стопорный узел на конце верёвки |
| 6.2.7 | Отсутствует узел, обозначающий конец вертикального участка |

| | |
|--------|--|
| | навески (примерно в 50 см от земли) |
| 6.2.8 | Стопорный узел на конце верёвки находится ближе 20 см к концу верёвки |
| 6.2.9 | Стопорный узел на конце верёвки не затянут |
| 6.2.10 | В качестве стопорного узла на конце верёвки использован контрольный узел |
| 6.2.11 | Нагрузка, прикладываемая на узел, приводит к его деформации |
| 6.2.12 | Узел на навеске не расправлен (за каждый узел) |
| 6.2.13 | Неверно подобраны узлы при креплении верёвки к рельефу (узел в данном случае не применяется) |
| | ПТК |
| 6.2.14 | Организация ПТК не соответствует описанной в Правилах технологии (см. Правила, п. 2.2) |
| 6.2.15 | Карем больше или меньше определённого стандарта (см. Правила, п. 2.2) |
| 6.2.16 | При организации ПТК на вертикальном участке навески участник протягивает верёвку через СУ при отсутствии страховки ведущим зажимом в восходящий участок навески |
| 6.2.17 | Чрезмерно длинная петля узла в ПТК (более 10 см) |
| 6.2.18 | Использование узлов «проводник», «выбленочный» для крепления вертикального участка навески в ПТК |
| 6.2.19 | Нахождение спортсмена на страховочных усах без статической линии крепления к ОВ при перемещении по крайнему участку во время демонтажа навески |
| 6.2.20 | Во время демонтажа ПТК (ОТК) вертикального участка навески спортсмен, поднимаясь по навеске, демонтировал ПТК, не преодолев его |
| | ОТК |
| 6.2.21 | При организации ОТК (ПТК) карабин обращен защёлкой к рельефу |
| 6.2.22 | При организации ОТК ИТО заблокированы одной общей петлей узла |
| 6.2.23 | При организации ОТК ЛП, сшитая или связанная в кольцо, простёгнута через карабины ИТО, и в ЛП встёгнут карабин без образования петли на стропе (стропа проходит кольцом через карабины ИТО и карабин ОВ) |
| 6.2.24 | V-образное закрепление в ОТК имеет угол более 120 градусов |
| 6.2.25 | Расположение ОТК не по оси возможной нагрузки (Параграф 2.1, Принципы создания ОТК, пункт 2) |
| 6.2.26 | При соединении двух верёвок в ПТК (ОТК в случае соединения верёвок в одном карабине) верёвки не провязаны друг в друга |
| 6.2.27 | При организации ОТК некорректное дублирование точечных опор (верёвка между ними имеет провис более 5см от нижнего узла) |
| 6.2.28 | При организации ОТК заложена возможность возникновения динамической нагрузки при разрушении одной из точечных опор |
| | Самосброс |

| | |
|------------|--|
| 6.2.29 | При креплении карабинной удавкой используются карабины без муфты |
| 6.2.30 | При креплении карабинной удавкой нагрузка приходится на защёлку карабина |
| 6.2.31 | При креплении карабинной удавкой муфта карабина не закручена |
| 6.2.32 | Другие нарушения, противоречащие требованиям разделов 2 и 3 Правил техники SRT |
| 6.3 | Некорректная организация навески для транспортировки пострадавшего техникой ВВТ |
| 6.3.1 | Организованная навеска не соответствует основным положениям организации навески для транспортировки пострадавшего по технике ВВТ |
| 6.3.2 | Применяемое снаряжение не соответствует разделу 1 Правил по технике SRT |
| 6.3.3 | Для транспортировки условно пострадавшего используется менее 2-х линейных опор |
| 6.3.4 | Тяговая и страховочная линии имеют общие звенья (кроме центрального соединительного звена на носилках) |
| 6.3.5 | Крепление тяговой или страховочной линии осуществляется не в ЦСЗ носилок |
| 6.3.6 | Крепление ЦСЗ с помощью удлиняющих элементов к носилкам осуществляется не к несущим элементам конструкции носилок |
| 6.3.7 | ОТК тяговой и страховочной верёвок имеют общие ИТО |
| 6.3.8 | При блокировании ИТО в ОТК не равнонагружены |
| 6.3.9 | Для организации навески для транспортировки пострадавшего используются карабины без муфты |
| 6.3.10 | Один отклонитель на 2 верёвки при угле отклонения свыше 30 град. |
| 6.3.11 | Для организации троллея используется менее двух линейных опор |
| 6.3.12 | Пострадавший не имеет страховочной линии к ЦСЗ носилок, не оборудованных единой подвесной системой с носилками |
| 6.3.13 | Спуск условно пострадавшего с сопровождающим спасателем осуществляется через СУ без автоматической блокировки |
| 6.3.14 | Страховка пострадавшего осуществляется через СУ без автоматической блокировки |
| 6.3.15 | Для подъёма и спуска пострадавшего (пострадавшего с сопровождающим спасателем) в качестве самостраховки используется зажим (или страховочное устройство "ASAP") по статически закреплённой верёвке |
| 6.4 | Организованная навеска не соответствует основным положениям транспортировки пострадавшего по технике FFS |
| | Репартидор |
| 6.4.1 | Неправильное направление проушин на репартидоре |
| 6.4.2 | Узел на репартидоре находится не на середине длинной ветви |
| 6.4.3 | Петли репартидора повернуты не в одну сторону |

| | |
|------------|---|
| 6.4.4 | Не расправлен или не затянут дубовый узел на репартидоре |
| 6.4.5 | Остаток верёвки из репартидора менее 15 см |
| 6.4.6 | Остаток верёвки из репартидора более 1 м и не сбухтован |
| 6.4.7 | Отсутствует второй узел при остатке верёвки из репартидора более 15 см |
| 6.4.8 | Центральный карабин репартидора не овальный, без муфты (исключение - сервисный карабин) |
| 6.4.9 | В качестве центрального карабина репартидора использован карабин без муфты |
| 6.4.10 | Муфта на центральном карабине репартидора не закручена |
| 6.4.11 | В качестве центрального карабина репартидора использован карабин с автоматической муфтой |
| 6.4.12 | Проекция от плоскости нижней ИТО до центрального карабина репартидора в сторону направлению нагрузки менее 10 см |
| | Узлы |
| 6.4.13 | Нет кодов узлов на верёвках (несоответствие кодов) |
| | Консервация |
| 6.4.14 | Верёвка перед началом транспортировки носилок не законсервирована или законсервирована ненадлежащим образом |
| 6.4.15 | Верёвка после окончания транспортировки носилок не законсервирована или законсервирована ненадлежащим образом |
| 6.4.16 | Крепление носилок к тяговой верёвке не предназначенными для этого карабинами |
| 6.4.17 | Некорректная навеска SRT для спасателей |
| 6.4.18 | Использование нетиповых приёмов в организации навески для транспортировки условно пострадавшего |
| 7 | Некорректное передвижение по навеске |
| 7.1 | Отсутствие крепления спортсмена к навеске в опасной зоне |
| 7.2 | Передвижение по навеске не соответствует разделу 4 Правил по технике SRT "Передвижение спортсмена по навеске SRT" |
| 7.3 | Транспортировка груза не соответствует разделу 4 Правил по технике SRT |
| 7.4 | Работа без рукавиц |
| 7.5 | Передвижение по навеске не соответствует основным положениям техники ВВТ |
| 7.6 | Спортсмен пристегнут страховочной линией за отдельный крюк (несблокированный) |
| 7.2 | Передвижение спортсмена по навеске не соответствует п. 4 приложения 1 к данной части "Передвижение спортсмена по навеске SRT" |
| 7.2.1 | Крепление страховочной линии в ЦСЗ карабином без муфты, или не в ЦСЗ |
| | Передвижение по верёвке |
| 7.2.2 | При движении по рельефу со страховкой ведущим зажимом за вертикальный участок навески не простёгнут карабин через верхнее |

| | |
|--------|---|
| | отверстие зажима и верёвку |
| 7.2.3 | Двое участников нагружают один элемент навески |
| 7.2.4 | Зависание на навеске SRT на одной линии крепления (исключение - нахождение на спусковом устройстве) |
| 7.2.5 | Работа участника на дистанции угрожает здоровью (суета, случайные удары) |
| 7.2.6 | Спортсмен не соблюдает правило двух линий крепления к навеске (п. 4 приложения 1 к данной части, правило 2) |
| 7.2.7 | При движении по навеске верёвка и/или узел трутся о рельеф |
| 7.2.8 | Страховка за вертикальный участок навески скользящим карабином |
| | Спуск |
| 7.2.9 | Потеря равновесия при приземлении (сел или коснулся рукой земли) |
| 7.2.10 | Жесткое приземление на ноги |
| 7.2.11 | Спусковое устройство не заблокировано и не контролируется рукой |
| 7.2.12 | Спуск по троллею без ролика |
| 7.2.13 | Спуск по вертикальному участку навески без использования СУ (кроме спуска на зажимах) |
| 7.2.14 | Спортсмен не может контролировать спуск одной рукой и при этом не использует сервисный карабин |
| 7.2.15 | Скорость спуска высокая, остановка рывком |
| 7.2.16 | Выбранный способ встёгивания СУ не обеспечивает контроль скорости спуска одной рукой |
| | Подъём и спуск на зажимах |
| 7.2.17 | Прыжковый шаг выполняется ближе, чем за 1 шаг до ПТК (ОТК) |
| 7.2.18 | Отведение предохранителей основных зажимов (без создания дополнительной линии крепления) |
| 7.2.19 | Отстегивание основных зажимов (без создания дополнительной линии крепления) |
| | Преодоление ПТК |
| 7.2.20 | При сильном отклонении от ПТК возник рывок на фиксирующий зажим |
| 7.2.21 | Сильная боковая нагрузка не фиксирует зажим в движении (не заброшена нога на верёвку, не встёгнут карабин или не выполняет функцию снятия поперечной нагрузки с фиксирующего зажима). |
| 7.2.22 | Нарушение последовательности действий алгоритма при преодолении ПТК. |
| 7.2.23 | Кратковременное падение на СУ после перестежки. |
| 7.2.24 | Спортсмен не нагрузил СУ до того, как выстегнул последнюю статическую линию закрепления (п. 4 приложения 1 к данной части, правило 7) |
| 7.2.25 | Спортсмен перевернул карабин в ПТК так, что при подъёме следующего спортсмена нагрузка приходится не на продольную ось |
| | Перемещение по горизонтальным перилам |
| 7.2.26 | Нагрузка жумара поперек основной верёвки |

| | |
|------------|--|
| 7.2.27 | Для соединения ЦСЗ с горизонтальными перилами спортсмен применяет на страховочной линии сцепку из карабинов без муфт |
| 7.2.28 | При движении на двух страховочных усах в процессе перестёжки страховочного уса не разгружены перила |
| 7.2.29 | При перестёжке карабин с муфтой не закрылся |
| | Преодоление протектора |
| 7.2.31 | Протектор не возвращен на прежнее место, верёвка не защищена от трения |
| 7.2.32 | Верёвка, нагруженная спортсменом, касается рельефа, протектор смещен в процессе его преодоления |
| | Преодоление отклонителя |
| 7.2.33 | После преодоления отклонителя спортсмен не возвратил его в исходное положение (не пристегнул к ОВ) |
| 7.3 | Транспортировка груза не соответствует п. 4 приложения 1 к данной части |
| 7.3.1 | Неосторожное обращение с грузом (волочение по рельефу, бросание и удары о рельеф) |
| 7.3.2 | Падение контрольного груза (с обязательным его возвращением на дистанцию без отсечки времени. В случае невозможности возврата груза на дистанцию – см. п. I.7 таблицы штрафов) |
| 7.3.3 | Транспортировка верёвки по дистанции вне транспортного мешка |
| 7.3.4 | Транспортировка груза на плечах (выше ЦСЗ) по вертикальным участкам навески, приведшая к переворачиванию спортсмена вниз головой |
| 7.5 | Передвижение по навеске не соответствует основным положениям техники ВВТ |
| 7.5.1 | Спуск и подъём по одной верёвке |
| 7.5.2 | Самостраховочная линия к страховочной верёвке имеет в себе карабины без муфт |

| | |
|------------|---|
| 8 | Некорректная транспортировка пострадавшего |
| 8.1 | Оказание помощи условно пострадавшим (если не оговорено другое) |
| 8.2 | Грубая транспортировка условно пострадавшего (удары о рельеф, прижатия к рельефу, неплавный подъём и/или спуск пострадавшего) |
| 8.3 | При транспортировке уровень головы находится ниже уровня ног условно пострадавшего |
| 8.4 | Неосторожное обращение спасателя с условно пострадавшим |
| 8.5 | Ошибочные действия спасателя |
| 8.6 | Сильный маятник при транспортировке условно пострадавшего |
| 8.7 | Верёвка трется об условно пострадавшего |
| 8.5 | Ошибочные действия спасателя |
| | Общие |
| 8.5.1 | Некорректное передвижение спасателей по навеске SRT |
| 8.5.2 | Неверная упаковка пострадавшего в носилки |
| 8.5.3 | Спасатели работают в опасной зоне без страховки |
| 8.5.4 | Некорректная транспортировка условно пострадавшего (удары о рельеф, прижатия к рельефу, неплавный подъём пострадавшего) |
| | Ошибочные действия спасателей при транспортировке условно пострадавшего по технике ВВТ |
| 8.5.5 | Страховка и спуск при транспортировке условно пострадавшего в технике ВВТ осуществляются одним спасателем |
| 8.5.6 | Носилки и сопровождающий спасатель остались на одной линейной опоре |
| 8.5.7 | Спуск и страховка условно пострадавшего (условно пострадавшего с сопровождающим спасателем) осуществляется одним спасателем |
| 8.5.8 | Сопровождающий спасатель имеет менее двух линий крепления |
| | Ошибочные действия спасателей при транспортировке условно пострадавшего по технике FFS |
| 8.5.9 | Неправильный алгоритм действий противовеса или контрбаланса |
| 8.5.10 | Действия регулировщика, противовеса или контрбаланса не обеспечивают плавного подъёма носилок |
| 8.5.11 | При подъёме носилок верёвка для транспортировки условно пострадавшего трется о рельеф |
| 8.5.12 | Начало подъёма носилок до команды старшего судьи на этапе |
| 8.5.13 | Спасатели не подают команд друг другу и соседней команде |
| 8.5.14 | Спасатель не оказывает должной помощи команде при транспортировке условно пострадавшего |

| | |
|-----------|---|
| 9 | Некорректная организация восхождения |
| | |
| | Общие: |
| 9.1 | Отсутствие страховки |
| 9.2 | Страховующий не организовал себе самостраховку в опасной зоне |
| 9.3 | Провисание страховки ниже стоп страхуемого |
| 9.4 | При осуществлении страховки участник отпустил страховочную верёвку без предварительного закрепления |
| 9.5 | Страховка без перчаток |
| | Нижняя страховка: |
| 9.6 | Страховующий находится в зоне возможного падения страхуемого |
| 9.7 | Пропуск обязательной для крепления ИТО (нижняя обвязка участника выше пропущенной ИТО) |
| 9.8 | Конец страховочной верёвки не закреплен в центральное соединительное звено или силовые петли обвязки участника |
| 9.9 | Страховочная верёвка не ввязана в обвязку страхуемого |
| 9.10 | Страховка осуществляется напрямую, а не через ИТО, расположенную выше нижней обвязки страхующего |
| 9.11 | Страховующий, находясь в отвесе, имеет одну линию крепления к ОТК |
| 9.12 | При блокировке верхней и нижней обвязки узлы не затянуты |
| 9.13 | Некорректное ввязывание страховочной верёвки в обвязку |
| | |
| 10 | Потеря или оставление снаряжения на дистанции (за единицу металлического снаряжения и каждый метр текстильного снаряжения) |
| | |
| 10.1 | Падение единицы снаряжения (с обязательным возвратом на дистанцию) |
| 10.2 | Потеря электронного чипа (с обязательным его возвращением на дистанцию без отсечки времени. В случае невозможности возврата чипа – см. п. I.12 таблицы штрафов) |

Приложения к разделу 3. Рекомендуемые образцы документов

Образец заявки на соревнования

В главную судейскую коллегию

_____ *наименование, статус и сроки соревнований*
 ОТ _____ *название командирующей организации, адрес, телефон, e-mail*

ЗАЯВКА

Просим допустить к участию в соревнованиях
 _____ в следующем составе:

название команды

| № п/п | Фамилия, Имя, Отчество участника | Дата рождения | Спортивная квалификация | Медицинский допуск <i>слово «допущен», подпись и печать врача напротив каждого участника</i> | Примечания |
|-------|----------------------------------|---------------|-------------------------|---|------------|
| 1 | | | | | |
| 2 | | | | | |
| ... | | | | | |

Всего допущено к соревнованиям _____ (_____) человек.
сумма прописью

Не допущено _____ человек, в том числе _____

ФИО не допущенных

М.П. _____
Печать медицинского учреждения *подпись врача* / _____ /
расшифровка подписи врача

Представитель команды _____

Тренер команды _____

Руководитель командирующей организации _____ / _____ /
подпись *Ф.И.О.*

М.П.

Для участия во всероссийских и межрегиональных соревнованиях:

Руководитель аккредитованной региональной
 спортивной федерации (отделения ФСТР) _____ / _____ /
подпись *расшифровка подписи*

М.П.

Руководитель органа исполнительной власти субъекта Российской Федерации
 в области физкультуры и спорта _____ / _____ /
подпись *расшифровка подписи*

М.П.

« ____ » _____ года

Образец протокола комиссии по допуску

ПРОВОДЯЩИЕ ОРГАНИЗАЦИИ

название соревнований

Протокол комиссии по допуску участников

" ____ " ____ 20__ г.

Дата проведения

Место проведения

| № п/п | Команда | Субъект РФ (муниципальное образование) | Сведения об участниках команды | | | | | | | | | | | | | | | | | Замечания | Решения по замечаниям | | | | | |
|----------|---------|--|--------------------------------|------------------|-----|---|----|-----|----|----|-----|-----|---------|---|-----|-----------|-------|-----------|-----|-----------|--------------------------|--|--|--|--|--|
| | | | Всего | Разряды (звания) | | | | | | | Пол | | Возраст | | | | | | | | | | | | | |
| | | | | МС | КМС | I | II | III | 1ю | 2ю | 3ю | б/р | М | Ж | <18 | 18- 21 | 22-25 | 26- 40 | >40 | | | | | | | |
| 1 | | | | | | | | | | | | | | | | | | | | | | | | | | |
| 2 | | | | | | | | | | | | | | | | | | | | | | | | | | |
| 3 | | | | | | | | | | | | | | | | | | | | | | | | | | |
| 4 | | | | | | | | | | | | | | | | | | | | | | | | | | |
| 5 | | | | | | | | | | | | | | | | | | | | | | | | | | |
| 6 | | | | | | | | | | | | | | | | | | | | | | | | | | |
| 7 | | | | | | | | | | | | | | | | | | | | | | | | | | |
| 8 | | | | | | | | | | | | | | | | | | | | | | | | | | |
| 9 | | | | | | | | | | | | | | | | | | | | | | | | | | |
| 10 | | | | | | | | | | | | | | | | | | | | | | | | | | |
| | | Итого: | | | | | | | | | | | | | | | | | | | | | | | | |

Председатель комиссии по допуску участников _____ / _____
подпись расшифровка подписи

Главный секретарь _____ / _____
подпись расшифровка подписи

Образец акта сдачи/приёмки дистанции

УТВЕРЖДАЮ

подпись, расшифровка подписи

Главный судья соревнований

«___» _____ 20__ г.

АКТ СДАЧИ / ПРИЕМКИ ДИСТАНЦИИ

1. Наименование соревнований _____
2. Дисциплина _____
3. Классификация дистанции, вид программы _____
4. Место проведения соревнований _____
5. Класс дистанции _____
6. Общее контрольное время дистанции _____
7. В день соревнований подготовка дистанции закончена к _____ часам.

Приложения: условия дистанции, схема дистанции, расчёт класса дистанции, техническая информация (при наличии), карта дистанции (при наличии).

Начальник дистанции _____ / _____ /
подпись *расшифровка подписи*

Судья-инспектор _____ / _____ /
подпись *расшифровка подписи*

Заместитель главного судьи по безопасности _____ / _____ /
подпись *расшифровка подписи*

«___» _____ 20__ г.

Образец протокола результатов соревнований

ПРОВОДЯЩИЕ ОРГАНИЗАЦИИ

НАИМЕНОВАНИЕ СОРЕВНОВАНИЙ

Дата проведения _____

Место проведения _____

Протокол соревнований
в дисциплине _____ класса, код ВРВС _____
ВОЗРАСТНАЯ ГРУППА, ПОЛ _____

Квалификационный ранг дистанции: _____

| № п/п | Участники с указанием разряда/звания | Команда | Субъект РФ (муниципальное образование) | Прохождение дистанции (нарушения, штрафы, очки и др.) | | Результат | Место | % от результата победителя | Выполненный норматив | Примечание |
|-------|--------------------------------------|---------|--|---|-----|-----------|-------|----------------------------|----------------------|------------|
| | | | | Название этапа / Нарушения | ... | | | | | |
| 1 | | | | | | | | | | |
| 2 | | | | | | | | | | |
| 3 | | | | | | | | | | |
| ... | | | | | | | | | | |

Главный судья _____ / _____ /

подпись

ФИО, судейская категория, регион

Главный секретарь _____ / _____ /

подпись

ФИО, судейская категория, регион

Образец протокола командного зачёта соревнований

ПРОВОДЯЩИЕ ОРГАНИЗАЦИИ

НАИМЕНОВАНИЕ СОРЕВНОВАНИЙ*Дата проведения**Место проведения***Командный зачет среди субъектов РФ (муниципальных образований)**

в дисциплине: _____ класса

ВОЗРАСТНАЯ ГРУППА

| № п/п | Субъект РФ (муниципальное образование) | Результат субъекта РФ (муниципального образования) | | Примечание |
|-------|---|---|---|------------|
| | | Сумма очков участников субъекта РФ (муниципального образования) | Место субъекта РФ (муниципального образования) | |
| 1 | | | | |
| 2 | | | | |
| 3 | | | | |
| ... | | | | |

Главный судья _____ / _____ /

*подпись**ФИО, судейская категория, регион*

Главный секретарь _____ / _____ /

*подпись**ФИО, судейская категория, регион*

Образец отчёта Главной судейской коллегии**ОТЧЕТ****Главной судейской коллегии о проведении соревнований**

наименование соревнований, статус

1. Сроки проведения _____
2. Место проведения _____
3. Главный судья _____
судья _____ категории, контактный тел. _____
4. Главный секретарь _____
судья _____ категории, контактный тел. _____
5. Количество участников соревнований _____ чел., из _____ субъектов Российской Федерации. Количество зрителей: _____.
6. Количество судей _____ чел., в том числе из других регионов _____ чел.
7. Уровень подготовки судей по судейским категориям:
МК _____, ВК _____, 1 кат. _____, 2 кат. _____, 3 кат. _____.
8. Информационное обеспечение соревнований: своевременность и доступность всей документации соревнований, ссылки на интернет-ресурсы, наличие табло, радио-информации, онлайн трансляций, системы электронной отметки: _____
9. Освещение соревнования в СМИ, социальных сетях, на интернет-сайтах: _____
10. Общая оценка качества проведения соревнований - точность соблюдения расписания, объективность судейства (с указанием нарушений правил соревнований, поданных протестов и т.д.): _____
11. Медицинское обеспечение соревнований, в том числе сведения о травмах и других несчастных случаях: _____
12. Общая оценка соблюдения мер по обеспечению безопасности при проведении соревнования: _____

13. Общие замечания по подготовке и проведению соревнования, рекомендации:

Приложения:

1. Информационный бюллетень, условия, схемы, карты и др.
2. Протокол комиссии по допуску
3. Именные заявки (скан)
4. Акты сдачи/приёмки дистанций
5. Протоколы результатов
6. Ведомость оценки работы ГСК и СК
7. Заключение старшего судьи-инспектора
8. Справка о составе и квалификации судейской коллегии
9. Справка о количестве субъектов Российской Федерации, принявших участие в соревнованиях (при проведении всероссийских и межрегиональных соревнований)
10. Отчёт ФСТР о всероссийских и межрегиональных мероприятиях (при проведении таких соревнований)

Главный судья _____ / _____ /
подпись *расшифровка подписи*

Главный секретарь _____ / _____ /
подпись *расшифровка подписи*

« _____ » _____ 20__ г.

**Образец отчёта ФСТР о всероссийских
и межрегиональных мероприятиях**

**ОТЧЕТ
ФЕДЕРАЦИИ СПОРТИВНОГО ТУРИЗМА РОССИИ
о всероссийских и межрегиональных мероприятиях**

1. Наименование мероприятия _____
2. Сроки проведения _____
3. Место проведения _____
4. Возрастные категории и (или) группы участников _____
5. Виды программ (наименование приводится в соответствии с наименованием спортивных дисциплин, включённых во ВРВС) _____
6. Всего спортсменов _____, из _____ субъектов Российской Федерации, в том числе _____ муж., _____ жен., _____ юниоров, _____ юниорок, _____ юношей, _____ девушек

Дополнительно к отчёту о Чемпионате (Кубке, Первенстве) России:

- а) копии итоговых протоколов, заверенные печатью общероссийской спортивной федерации;
- б) таблица, содержащая итоговое распределение субъектов Российской Федерации в общекомандном зачете, заверенная печатью общероссийской спортивной федерации:

| РАСПРЕДЕЛЕНИЕ СУБЪЕКТОВ РФ В ОБЩЕКОМАНДНОМ ЗАЧЕТЕ | | | | | | | |
|--|-------------------|-------------------------------|--------------------|-----------------------------------|---------|--------|-----------------------|
| Место | Субъект РФ | Количество спортсменов | | Количество медалей (очков) | | | |
| | | Всего | Завоевавших медали | Золото | Серебро | Бронза | Итого медалей (очков) |
| | | | | | | | |
| | | | | | | | |
| | | | | | | | |

Уполномоченный представитель ФСТР _____ / _____ /
подпись *расшифровка подписи*

« ____ » _____ 20__ г.

М.П.

Образец справки о количестве субъектов РФ*ПРОВОДЯЩИЕ ОРГАНИЗАЦИИ*

СПРАВКА
о количестве субъектов Российской Федерации,
принявших участие в соревнованиях по спортивному туризму

| | |
|---|--|
| Наименование соревнований | |
| Дата проведения | |
| Место проведения | |
| Количество субъектов РФ, принявших участие в соревнованиях | |

Перечень субъектов Российской Федерации

| | |
|-----|-----|
| 1. | 11. |
| 2. | 12. |
| 3. | 13. |
| 4. | 14. |
| 5. | 15. |
| 6. | 16. |
| 7. | 17. |
| 8. | 18. |
| 9. | 19. |
| 10. | 20. |

Главный судья _____ / _____ /
подпись *ФИО, судейская категория, регион*

**Образец справки о составе и квалификации
судейской коллегии соревнований**

ПРОВОДЯЩИЕ ОРГАНИЗАЦИИ

**СПРАВКА
о составе и квалификации судейской коллегии**

| | |
|---------------------------|--|
| Наименование соревнований | |
| Дата проведения | |
| Место проведения | |

Всего судей ____ человек, в том числе из других регионов ____ человек.

Всероссийская категория – ____ человек.

Первая категория – ____ человек.

Вторая категория – ____ человек.

| № п/п | Должность | Фамилия, имя, отчество | Квалиф. категория | Территория |
|-------|-----------|------------------------|-------------------|------------|
| 1. | | | | |
| 2. | | | | |
| 3. | | | | |
| 4. | | | | |
| 5. | | | | |
| 6. | | | | |
| 7. | | | | |
| 8. | | | | |
| 9. | | | | |
| 10. | | | | |

Главный судья _____ / _____ /
подпись *ФИО, судейская категория, регион*

Дополнительно для соревнований, на которых возможно выполнение спортивных разрядов «кандидат в мастера спорта», «первый спортивный разряд», «второй спортивный разряд», «третий спортивный разряд»:

Лицо, уполномоченное организацией,
проводящей соревнования _____ / _____ /
подпись *ФИО*

Образец состава Главной судейской коллегии

ПРОВОДЯЩИЕ ОРГАНИЗАЦИИ

Наименование соревнования

| | |
|-------------------------|-------------------------|
| <i>Сроки проведения</i> | <i>Место проведения</i> |
|-------------------------|-------------------------|

УТВЕРЖДАЮ

Руководитель Федерации спортивного туризма
соответствующего уровня

| | |
|---------|-------------------|
| подпись | фамилия, инициалы |
| М.П. | |

СОСТАВ ГЛАВНОЙ СУДЕЙСКОЙ КОЛЛЕГИИ

| № | Должность | Фамилия Имя Отчество | Судейская категория | Территория |
|---|--|----------------------|---------------------|------------|
| 1 | Главный судья | | | |
| 2 | Главный секретарь | | | |
| 3 | Заместитель главного судьи по судейству | | | |
| 4 | Заместитель главного судьи по безопасности | | | |
| 5 | Заместитель главного судьи по информации | | | |
| 6 | Заместитель главного судьи | | | |
| 7 | Заместитель главного секретаря | | | |
| 8 | Начальник дистанции | | | |

Главный судья

| | |
|-----------------|-------------------|
| подпись, печать | фамилия, инициалы |
|-----------------|-------------------|

РАЗДЕЛ 4. СПОРТИВНАЯ ДИСЦИПЛИНА «СЕВЕРНАЯ ХОДЬБА»

1. ТЕРМИНЫ И ОПРЕДЕЛЕНИЯ

1.1. Общие понятия

1.1.1 Данный раздел регулирует вопросы проведения официальных спортивных соревнований по спортивному туризму в дисциплине «северная ходьба» на территории Российской Федерации, которые обязательны для спортсменов, тренеров, представителей команд, судей и организаторов этих спортивных соревнований.

1.1.2 Целью спортивных соревнований дисциплины «северная ходьба» является прохождение спортсменами за минимально возможное время спортивной дистанции с использованием специальных палок (снаряжения) и способа передвижения с ними (техники передвижения).

1.2. Дистанция и её составляющие

1.2.1 Дистанция – участок естественного и/или искусственного покрытия с определённой протяжённостью и перепадом высот между стартовой и финишной линией с комплексом судейского оборудования. Преодоление дистанции заключается в прохождении её участником в заданном направлении, по условиям прохождения дистанции, в том числе через контрольные пункты (далее – КП) при их наличии. Дистанция считается пройденной, если при соблюдении условий соревнований и до истечения общего контрольного времени (далее – ОКВ) дистанции участник и всё его снаряжение пересекли финишную линию.

Дистанция может состоять из маркированных участков, участков ориентирования, а также их комбинаций.

Движение по дистанции осуществляется:

- на маркированных участках дистанции – по маркировке; выход за маркировку запрещён;
- на участках ориентирования – по карте, без пересечения границ полигона и областей, запрещённых для движения.

1.2.2 Перепад высот – разница между самой низкой и самой высокой точками дистанции, выраженная в метрах. При движении по незамкнутой дистанции финиш дистанции не может быть ниже старта дистанции.

1.2.3 Участок ориентирования

1.2.3.1 Участок ориентирования – расстояние между стартом и финишем, преодоление которого заключается в прохождении участником КП, отмеченных на карте и расположенных на местности, в указанной последовательности. Для оборудования КП применяют стандартный знак в виде трёхгранной призмы со стороной 30x30 см. Каждая грань делится

диагональю из левого нижнего в правый верхний угол на белое поле вверху и оранжевое (допускается красное) внизу. КП считается пройденным после совершения отметки на нём в соответствии с Условиями прохождения дистанции.

1.2.3.2 При применении электронной системы отметки участнику необходимо произвести отметку на КП специальным устройством (чипом), входящим в систему электронного контроля.

1.2.3.3 На дистанции с использованием электронной системы отметки на КП рекомендуется предусмотреть резервный способ отметки (компостер, отметка судьёй в судебском протоколе). Отметка, произведённая резервным способом, засчитывается только в случае неработоспособности станции электронной отметки или чипа участника.

1.2.3.4 Дополнительные требования к прохождению КП могут быть указаны в условиях прохождения дистанции.

1.2.3.5 Спортивная карта – специальная карта-схема района спортивных соревнований, используемая участником для ориентирования на местности при прохождении дистанции с участками ориентирования. На спортивной карте отсутствуют координатная сетка, линии истинного меридиана, склонение, точки геодезических привязок и другие числовые характеристики объектов.

1.2.4 Схема дистанции – схематический рисунок, который должен воспроизводить взаимное расположение старта, финиша, пунктов питания (ПП). Схема дистанции, включающей участки ориентирования, не должна давать возможности точного определения месторасположения КП.

1.2.5 Пункт питания (далее – ПП) – зона на дистанции, предназначенная для питания участников соревнований в процессе прохождения дистанции. Места расположения ПП определяет ГСК. Проход на ПП может осуществляться как до начала, так и во время проведения соревнований на данной дистанции в сопровождении представителя судейской бригады или самостоятельно (по решению ГСК). Организация питания участников вне зоны ПП запрещена. Исходя из значений общего контрольного времени, пункты питания устанавливаются на дистанциях протяжённостью от 10 км, из расчёта: на каждые 5 км один пункт питания. При необходимости Главный судья соревнований может принять решение об организации пунктов питания и на более коротких дистанциях.

1.2.6 Стартовая зона – участок, непосредственно прилегающий к дистанции, который включает в себя зону предстартовой проверки, коридор (коридоры) старта, стартовый створ со стартовой линией. Обязательное оборудование старта: электронная система отметки (электронного

хронометража) или не менее двух секундомеров (если дистанция не оборудована системой электронного хронометража).

1.2.7 Зона финиша – участок, непосредственно прилегающий к дистанции, который включает в себя коридор (коридоры) финиша, финишный створ с финишной линией. Точное положение финишной линии должно быть очевидно для финиширующих участников. Обязательное оборудование: электронная система отметки (электронного хронометража) или не менее двух секундомеров (если дистанция не оборудована системой электронного хронометража).

1.2.8 Сервисная зона – участок, предназначенный для надевания/снятия наконечников палок. Сервисные зоны должны быть оборудованы в случае, если организатором установлено обязательное использование мягких наконечников для палок на отдельных участках дистанции. Сервисные зоны размещаются таким образом, чтобы участникам было легко ими воспользоваться. Надевание/снятие наконечников разрешено только после полной остановки движения, при этом участники обязаны соблюдать максимальную осторожность.

1.2.9 Точка контроля – место расположения судьи-контролёра, оценивающего правильность действий участников на дистанции.

1.3. Условия соревнований (далее – Условия)

Основной документ, состоящий из двух разделов: «Общие условия» и «Условия прохождения дистанции». Условия не могут противоречить Правилам и должны содержать следующие сведения:

- общие сведения (дату и место проведения, состав участников, характер маркировки, систему оценки нарушений);
- основные параметры (класс дистанции, длина дистанции, перепад высот на дистанции, ОКВ);

Условия должны содержать информацию о применении конкретных пунктов Правил.

1.4. Аннулирование результата

Штрафная санкция, применяемая к участнику на основании Правил. Решение об аннулировании результата принимается Главным судьёй соревнований или заместителем Главного судьи по судейству.

1.5. Время

1.5.1 Общее контрольное время (ОКВ) дистанции – заданный промежуток времени для прохождения дистанции. Назначается в пределах 200% от расчётного времени прохождения дистанции победителем соревнований.

1.5.2 Единое судейское время – время, установленное на судейских часах и в системе электронной отметки, которое является официальным временем спортивных соревнований.

1.5.3 Время прохождения дистанции – промежуток времени между временем старта и временем финиша участника.

1.5.4 Время старта – время, зафиксированное в стартовом протоколе или в электронной системе отметки.

1.5.5 Время финиша – время, зафиксированное в протоколе финиша по судейским хронометрам либо в электронной системе отметки, соответствующее моменту прохождения участником финиша дистанции в соответствии с Условиями. Время финиша участников фиксируется в часах, минутах, секундах или в минутах и секундах. При использовании электронных систем хронометража допускается фиксация время с точностью до десятой доли секунды.

1.6. Снаряжение

К снаряжению относятся специальные палки, используемые спортсменами при передвижении по дистанции. Требования к снаряжению приведены в п.4.

1.7. Техника передвижения

Специальные технические приёмы, применяемые участниками при передвижении по дистанции. Требования к технике передвижения приведены в п.5.

1.8. Техническая комиссия

Комиссия, осуществляющая проверку экипировки и снаряжения, работающая в зоне предстартовой проверки. Техническую комиссию возглавляет Председатель комиссии, функции которого выполняет заместитель главного судьи по безопасности, формирует её состав в зависимости от количества участников спортивного соревнования.

1.9. Стенд информации

Стенд для размещения документов, протоколов и оперативной информации о соревнованиях. На стенде информации должны быть размещены Условия прохождения дистанции, схема дистанции, стартовый и финишный протоколы.

2. СИСТЕМА ПРОВЕДЕНИЯ СОРЕВНОВАНИЙ

По характеру соревнования являются личными (результаты засчитываются отдельно каждому участнику).

2.1. Способ маркировки дистанции

По способу маркировки дистанции соревнования могут проводиться:

- на маркированной дистанции;
- на дистанции с участками ориентирования.

2.2. Класс дистанции

Соревнования проводятся в шести классах дистанций от 1 до 6. Классы дистанций от легкого к трудному зависят от протяжённости дистанции и перепада высот, требований к технической и физической подготовленности участников. Характеристики классов дистанций приведены в таблице 1. Термин «до» включает, термин «от» не включает указанные протяжённость и перепад высот дистанции. Параметры и характеристики дистанций должны соответствовать столбцу класса дистанции. Предварительное утверждение класса дистанции производится судьёй-инспектором до начала соревнований, окончательное – после постановки дистанции, но не позднее первого старта.

Таблица 1

| Класс дистанции | Протяжённость дистанции (км) | Перепад высот (м) |
|------------------------|--|--|
| 1 | до 5 | до 10 |
| 2 | до 5 от 5 до 10 | от 10 до 50 до 10 |
| 3 | до 5 от 5 до 10 от 10 до 21,1 | от 50 до 100 от 10 до 50 до 10 |
| 4 | до 5 от 5 до 10 от 10 до 21,1 от 21,1 до 42,2 | от 100 от 50 до 100 от 10 до 50 до 10 |
| 5 | от 5 до 10 от 10 до 21,1 от 21,1 до 42,2 | от 100 от 50 до 100 от 10 до 50 |
| 6 | от 10 до 21,1 от 21,1 до 42,2 от 42,2 | от 100 от 50 от 50 |

2.3. Определение мест

В соревнованиях используется система непосредственного определения мест спортсменов путем ранжирования результатов прохождения дистанции. Результаты соревнующихся участников оцениваются временем прохождения дистанции (бесштрафовая система оценки нарушений) либо суммой времени

прохождения дистанции и суммой штрафных баллов, приведенных к единой единице измерения (штрафная система оценки нарушений).

3. ТРЕБОВАНИЯ К УЧАСТНИКАМ СОРЕВНОВАНИЙ

3.1. Участники спортивных соревнований

Участниками спортивных соревнований являются: спортсмены, спортивные судьи, тренеры, представители команд, специалисты, работающие с командой.

3.2. Возрастные группы

Наименования возрастных групп спортсменов приведены в таблице 2. Для участия в соревнованиях спортсмен должен достичь установленного возраста в календарный год их проведения.

Таблица 2

| Наименование возрастной группы | Возраст участников (лет) |
|--------------------------------|--------------------------|
| мужчины, женщины | 18 и старше |
| мужчины, женщины | 18-25 * |

* В возрастной группе «мужчины, женщины (18-25)» проводятся официальные спортивные соревнования среди студентов: всемирная универсиада, первенство мира среди студентов, всероссийская универсиада, всероссийские спортивные соревнования среди студентов, включенные в ЕКП, а также другие официальные спортивные соревнования среди студентов. Соревнования среди студентов могут проводиться на дистанциях не выше 5 класса.

3.3. Спортивная квалификация

Спортивная квалификация участников-спортсменов должна соответствовать требованиям таблицы 3. Спортивная квалификация (наличие соответствующего спортивного разряда или спортивного звания) проверяется по записи, оформленной в установленном порядке в зачётной классификационной книжке спортсмена или по копии приказа о присвоении спортивной квалификации.

Таблица 3

| Класс дистанции | Спортивная квалификация |
|-----------------|--|
| 1-4 | без требований к спортивной квалификации |
| 5-6 | не ниже 3 спортивного разряда |

3.4. Общие принципы допуска спортсменов к соревнованиям:

- к соревнованиям допускаются спортсмены, включенные в Заявку, имеющие медицинский допуск, требуемую спортивную квалификацию, удовлетворяющие возрастным ограничениям, имеющие необходимое снаряжение, полис обязательного медицинского страхования и полис страхования жизни и здоровья от несчастных случаев на период проведения соревнований;

- ответственность за здоровье, спортивную квалификацию своих спортсменов и их готовность к старту несут организации, направившие спортсменов на соревнования, и региональные федерации спортивного туризма (далее – ФСТ).

3.5. Экипировка спортсменов

3.5.1 Экипировка спортсменов должна обеспечивать безопасное прохождение дистанции и не наносить повреждений собственному снаряжению, а также оборудованию дистанции. Ответственность за экипировку, используемую на дистанции, несёт представитель и/или сам спортсмен в соответствии с Дисциплинарными правилами Федерации (далее – Дисциплинарные правила).

3.5.2 Движение по дистанции спортсмены должны осуществлять только в спортивной одежде и обуви. Участникам рекомендуется использовать одежду и обувь, соответствующую погодным условиям.

3.5.3 Участники соревнований - члены сборной команды субъекта Российской Федерации, должны иметь единую форму.

3.5.4 Спортсменам разрешается использование любых носимых устройств, если это не создаёт помех для движения соперников. Использование индивидуальных фонарей разрешено при недостаточном освещении, использование наушников запрещено.

3.5.5 Спортсменам разрешается использование носимого с собой питания в любом месте дистанции, если это не создаёт помех для движения соперников.

3.6. Ограничения на участие в соревнованиях

Участники соревнований, имеющие на период проведения спортивных соревнований спортивную дисквалификацию, а также не прошедшие комиссию по допуску, к соревнованиям не допускаются.

3.7. Права и обязанности спортсменов и их представителей

Спортсмены-участники соревнований обязаны:

- соблюдать общепринятые нормы поведения спортсмена, быть дисциплинированными и вежливыми;

- быть корректными по отношению ко всем участникам соревнований и зрителям, соблюдать этические нормы в области спорта;
- знать и выполнять Правила, Положение и Условия соревнований. Незнание указанных документов не освобождает участников от ответственности за нарушения;
- соблюдать антидопинговые правила;
- соблюдать санитарно-гигиенические требования, медицинские требования, регулярно проходить медицинские обследования в целях обеспечения безопасности занятий спортом для здоровья;
- соблюдать меры безопасности;
- при необходимости оказывать помощь участникам и сообщать о случившемся судье на финише;
- соблюдать очерёдность стартов и своевременно являться на старт;
- стартовать с номером, определённым жеребьёвкой.

Спортсмены, сошедшие с дистанции, должны немедленно сообщить об этом старшему судье на финише лично или через своего представителя, а в случае, если это невозможно, судье на дистанции.

Спортсменам-участникам соревнований запрещено:

- принимать допинг в любой форме;
- предпринимать попытки заранее знакомиться с местностью в планируемом районе соревнований, если это не разрешено ОПС или ГСК;
- входить в стартовую зону без разрешения судей на старте;
- после финиша выходить в район соревнований без разрешения ГСК;
- применять какое-либо специальное снаряжение, кроме предусмотренного Условиями соревнований, в том числе запрещенное технической комиссией (судьями при участниках);
- изменять устройство и оборудование дистанции;
- вмешиваться в работу судейской коллегии;
- пересекать запрещенные для движения участки местности;
- пользоваться какой-либо посторонней помощью, кроме медицинской (в случае необходимости).

За указанные нарушения ГСК имеет право наказать как отдельного спортсмена, так и всю команду.

Организация, направившая команду для участия в соревнованиях, назначает своего представителя, который является посредником между командой и судейской коллегией. Обязанности представителя в его отсутствие может выполнять тренер или капитан команды. Все справки по

вопросам проведения и результатам соревнований участники могут получить только через представителя своей команды

Представитель отвечает за дисциплину членов команды, обеспечивает их своевременную явку на соревнования.

Представитель имеет право:

- получать сведения о ходе и результатах соревнований;
- подавать при необходимости заявления и протесты;

Представитель обязан:

- знать и строго соблюдать Правила, Положения и Условия соревнований;
- соблюдать нормы спортивной этики, быть вежливым по отношению к спортсменам, судьям и зрителям;
- присутствовать на заседаниях судейской коллегии, проводимых с представителями, и сообщать участникам полученные сведения;
- выполнять все требования ГСК;
- обеспечивать своевременную явку участников команды на старт или в судейскую коллегию;
- подавать заявки или перезаявки;
- сообщать в письменном виде в ГСК обо всех участниках своей команды, оставшихся на дистанции соревнований после их окончания;
- совместно с тренером обеспечивать безопасность проведения тренировочных занятий.

Представителю и тренеру запрещается:

- вмешиваться в работу судейской коллегии;
- находиться на дистанции во время соревнований без разрешения ГСК.

Если представитель или тренер нарушает требования Правил, Положения и Условий или недобросовестно выполняет возложенные на него обязанности, ГСК может лишить его права представительства и ходатайствовать перед соответствующей организацией о наложении взыскания. В этом случае выполнение его обязанностей возлагается на капитана команды.

В случае необходимости представитель, тренер и капитан совместно с командой по требованию Главного судьи или его заместителя должны принять участие в спасательных работах.

4. ТРЕБОВАНИЯ К СНАРЯЖЕНИЮ

4.1. Основные требования

4.1.1 Спортсменам разрешается использовать снаряжение фирм-производителей, сопровождающих свою продукцию паспортом изделия и, маркировкой. Снаряжение разрешается использовать только в соответствии с эксплуатационной документацией (паспортом изделия, инструкцией по применению/эксплуатации и т. п.), если она предусмотрена производителем.

4.1.2 Снаряжение должно полностью соответствовать требованиям п.4.2. Судейская коллегия на основании решения Технической комиссии может запретить использование снаряжения, не соответствующего указанным требованиям. За использование спортсменом снаряжения, не соответствующего указанным требованиям, ответственность несёт представитель команды и/или сам спортсмен в соответствии с Дисциплинарными правилами.

4.1.3 Возможность использования нестандартного снаряжения рассматривается Технической комиссией. В случае появления нового снаряжения, не описанного в п.4.2, решение о возможности его применения выносится Федерацией. Решение выносится на основании запроса от региональной спортивной федерации (далее – ФСТ) либо от организации-производителя снаряжения. Принятое решение публикуется на сайте Федерации.

4.1.4 Во время прохождения предстартовой проверки снаряжение спортсмена должно быть доступно для визуального и тактильного осмотра (контроля) на соответствие требованиям п. 4.2.

4.2. Специальные требования

4.2.1 К основным элементам снаряжения (специальных палок) относятся: трубка (древко, стержень), рукоятка, темляк, наконечник. Трубка может быть цельной (фиксированной длины), телескопической, складной. Темляк может быть выполнен в форме перчатки (полуперчатки).

4.2.2 Спортсмены должны использовать палки с темляками, застёгивающимися на запястье. Во время движения спортсмена по дистанции темляки должны быть застёгнуты, темляки/перчатки с системой быстрой фиксации должны быть пристёгнуты к ручкам палок.

4.2.3 Палки спортсмена должны быть одинаковой длины. Длина палок определяется формулой « $0,7$ от роста спортсмена ± 5 сантиметров». Визуально рука с надетой палкой, вертикально поставленной на опорную поверхность, должна образовывать в локтевом суставе угол, максимально близкий к прямому. Контроль длины палок производится во время

предстартовой проверки. При использовании телескопических палок спортсменам запрещается менять их длину во время прохождения дистанции.

4.2.4 По требованию ОПС, указанному в Условиях, спортсмены должны использовать мягкие наконечники (насадки, башмаки) для палок на всей дистанции или отдельных участках. Надевание/снятие наконечников на дистанции производится в сервисных зонах, а при их отсутствии на обочине трассы. Надевание/снятие наконечников на ходу запрещено.

4.2.5 Использование палок, имеющих повреждение (отсутствие) основных элементов, запрещено.

4.2.6 Использование палок с темляком типа «петля», с помповым или пружинным механизмами трубки (древка, стержня) запрещено.

4.3. Порядок замены неисправного снаряжения

Замена неисправного (повреждённого) снаряжения разрешается в любом месте дистанции. Требование об одинаковой длине палок в случае их замены при повреждении не применяется. При повреждении одной из палок и невозможности её замены спортсмен может продолжать движение по дистанции, неся повреждённую палку с собой. При повреждении обеих палок и невозможности замены хотя бы одной из них спортсмен обязан прекратить движение по дистанции.

5. ТРЕБОВАНИЯ К ТЕХНИКЕ ПЕРЕДВИЖЕНИЯ

5.1. Спортсмены-участники соревнований передвигаются по дистанции, используя технику ходьбы с обязательным отталкиванием специальными палками и попеременной (диагональной) работой рук и ног.

5.2. Одна нога во время движения должна всегда сохранять контакт с опорной поверхностью. При завершении толчка нога в коленном суставе должна быть полностью выпрямлена. Бег, прыжки и движение на полусогнутых ногах запрещены.

5.3. На каждый шаг должно производиться акцентированное отталкивание палкой от опорной поверхности. При завершении отталкивания палка не должна отрываться от опорной поверхности раньше находящейся сзади ноги. Волочение палок запрещено.

5.4. Амплитуда движения рук должна быть такой, чтобы при постановке палки локоть находился впереди корпуса, при завершении отталкивания кисть находилась позади корпуса. Укороченные движения рук допускаются на подъёмах, единичные пропуски отталкивания разрешаются при перестроениях, поворотах, обходе препятствий, проведении гигиенических процедур, приёме питания.

5.5. Одна палка во время движения должна всегда сохранять контакт с опорной поверхностью под острым углом. Наклон корпуса вперёд не должен быть больше наклона передней палки. Излишний подъём наконечников палок вверх и разброс в стороны запрещены.

6. ТРЕБОВАНИЯ К ОРГАНИЗАТОРАМ СОРЕВНОВАНИЙ

Организатор спортивного соревнования – юридическое лицо, которое утверждает Положение (регламент) спортивного соревнования, определяет условия и календарный план его проведения, условия допуска к участию в спортивном соревновании, порядок выявления лучшего участника или лучших участников, порядок организационного и иного обеспечения спортивного соревнования, обеспечивает финансирование спортивного соревнования в утвержденном им порядке, а также осуществляет иные полномочия в соответствии с Федеральным законом № 329-ФЗ от 07.12.2007 «О физической культуре и спорте в Российской Федерации».

Организация, проводящая соревнования (далее – ОПС) – организация или организации, которым организатор спортивных соревнований поручил их непосредственное проведение.

При проведении межрегиональных и всероссийских спортивных соревнований ФСТ проводящего субъекта Российской Федерации является одной из ОПС.

6.1. Права и обязанности организаторов соревнований по подготовке и проведению соревнований

ОПС обязана:

- определить место проведения соревнований;
- получить письменное согласование соответствующих органов исполнительной власти в области физической культуры и спорта, на территории которых предполагается проведение соревнований;
- обеспечить проведение спортивного мероприятия, в соответствии с настоящими Правилами и иными действующими нормами в сфере проведения официальных спортивных соревнований;
- сформировать судейскую коллегию соревнования, утвердить её в ФСТ соответствующего уровня, а также обеспечить её деятельность на соревновании;
- обеспечить присутствие медицинского персонала с необходимым оборудованием в зоне проведения соревнований;
- организовать обеспечение мер безопасности общественного порядка и безопасности зрителей, спортсменов и официальных лиц;

– подготовить материально-техническое, транспортное, хозяйственное, санитарно-гигиеническое и медицинское обеспечение соревнований;

– организовать наглядную агитацию и размещение информации в средствах массовой информации.

ОПС несёт ответственность за организацию и проведение спортивного мероприятия в полном объёме, в соответствии с возложенными на неё обязанностями.

В случае если организаторами спортивного мероприятия являются несколько лиц, распределение прав и обязанностей между ними в отношении такого мероприятия осуществляется на основе договора и (или) положения о таком мероприятии.

За неисполнение или ненадлежащее исполнение обязанностей, зафиксированное должным образом, на организатора соревнования Федерацией могут быть наложены санкции.

6.2. Общие требования к программе соревнования, разрабатываемой организаторами

Программа соревнований – документ, в котором в хронологическом порядке перечислены входящие в Положение о спортивных соревнованиях мероприятия и виды программы. Содержание программы каждого конкретного спортивного соревнования определяется соответствующим положением и иными условиями, определёнными ОПС.

Программа предусматривает следующие виды и мероприятия:

- работа комиссии по допуску участников;
- церемония открытия;
- официальные тренировки;
- показ дистанций (при необходимости);
- совещание ГСК с представителями команд;
- соревнования в видах программ;
- сопутствующие мероприятия;
- церемонии награждения;
- церемония закрытия.

В случае отмены спортивных соревнований они считаются не состоявшимися в тех видах программы, которые были отменены.

Требования к видам программы и к мероприятиям спортивной части программы спортивных соревнований:

- Официальная тренировка. Предусматривает проведение тренировочного мероприятия, обеспеченного спортивным судейством, с целью ознакомления спортсменов с условиями проведения одного или

нескольких видов программы. Может проводиться в отдельный день, но не позднее, чем накануне проведения спортивных соревнований в соответствующем виде программы. Оборудование дистанции (части дистанции), предоставленной участникам соревнований для официальной тренировки, должно быть идентичным оборудованию непосредственно на самих соревнованиях. При включении в дистанцию участка ориентирования участникам может быть предоставлен полигон и часть карты с участком местности, подобным участку ориентирования по рельефу. Количество официальных тренировок не может превышать количества видов программы для каждого конкретного спортивного соревнования. Проведение официальной тренировки на всероссийских соревнованиях должно быть предусмотрено Программой.

- Показ дистанций. Перед началом соревнований для представителей (капитанов, участников) может производиться показ или демонстрационное прохождение дистанции (части дистанции) судьями или спортсменами, не участвующими в соревнованиях. Одновременно даётся разъяснение по возникшим вопросам и проводится инструктаж по технике безопасности преодоления дистанции. По ходу демонстрации дистанции даются пояснения контрольного времени, условий старта и финиша, действий участников, ограничений и т.п.

- Соревнование в спортивной дисциплине. Предусматривает проведение спортивной составляющей спортивных соревнований – прохождение спортсменами дистанции, обеспеченной спортивным судейством с подведением итогов в виде протокола результатов.

- Совещание ГСК с представителями команд. Предусматривает очную встречу для обеспечения взаимодействия ОПС с представителями команд по бытовым вопросам, взаимодействия ГСК с представителями команд по вопросам информационного, спортивно-технического обеспечения предстоящих видов программы спортивных соревнований. Совещание ГСК с представителями команд должно начинаться не позднее 20 часов местного времени.

7. ТРЕБОВАНИЯ К МЕСТУ ПРОВЕДЕНИЯ СОРЕВНОВАНИЯ

Соревнования могут проводиться как в природной среде, так и на искусственном покрытии.

Местом проведения соревнований является участок местности (площадка) для постановки дистанции, содержащий необходимый перепад высот и километраж.

7.1. Требования к дистанциям

7.1.1 Дистанция должна быть спланирована так, чтобы:

- для успешного её прохождения в равной мере требовалась физическая и техническая подготовка;
- было соблюдено равенство условий борьбы для всех участников;
- большая её часть проходила по естественному грунтовому либо снеговому покрытию; участки дистанции с иным покрытием (асфальт, бетон, лёд, песок, опилки и т. п.) по возможности не должны превышать 5% от общей протяжённости дистанции, за исключением дистанции, целиком проложенной на искусственном покрытии;
- участники не пересекали опасные места (железнодорожные пути, дороги с интенсивным движением транспорта, плохо замёрзшие реки, непроходимые болота и т. п.), не передвигались по запретным для движения территориям (посевы, лесопосадки и т. п.), через неблагоприятные в экологическом отношении участки (свалки, отстойники очистных сооружений и т. п.), сплошные заросли крапивы и других растений, оказывающих раздражающее действие;
- маркированные участки дистанции не имели пересечений и участков со встречным движением;
- участки ориентирования не были определяющими при постановке дистанции;

7.1.2 При постановке на дистанции участков ориентирования используются спортивные карты следующих масштабов: 1:5000, 1:7500, 1:10000, 1:12500, 1:15000. Рекомендации к оформлению картографического материала изложены в приложении 2.

7.2. Протяжённость дистанции

7.2.1 Протяжённостью маркированной дистанции является длина коридора для движения участников от старта до финиша.

7.2.2 Протяжённость дистанции с участками ориентирования рассчитывается по карте путём измерения и суммирования отрезков, соединяющих старт, КП и финиш (без учёта рельефа местности).

7.3. Требования к маркировке

7.3.1 На всех дистанциях обязательно должны быть обозначены сплошной маркировкой коридоры старта/финиша.

7.3.2 Если маркировка на дистанции не является сплошной, то она должна быть обустроена таким образом, чтобы в любой точке маркированного участка участник видел не менее двух элементов маркировки, расположенных впереди.

7.3.3 Оговорённые в Условиях участки дистанции (дороги, дамбы, просеки и т.п.) могут не содержать маркировки, если на всём их протяжении нет развилки или такие участки являются искусственными ограждениями. Сход с таких (уход от таких) участков должен быть отмечен сплошной либо прерывистой маркировкой, препятствующей уходу участников за пределы дистанции.

7.3.4 В местах, где происходит разветвление движения участников, должны быть установлены хорошо видимые при движении по дистанции соответствующие указатели.

7.3.5 При наличии мест разветвления дорог, троп, по которым проходит дистанция, а также поворотов, такие места должны иметь сплошную либо прерывистую маркировку с обеих сторон по ходу движения, препятствующую уходу участников за пределы дистанции.

8. ПРАВИЛА ПРОВЕДЕНИЯ СОРЕВНОВАНИЙ

8.1. Заявка на участие в соревнованиях. Процедура замены участников

Предварительная заявка на участие в соревнованиях подается в ОПС, а Заявка – в Комиссию по допуску участников в сроки, установленные Положением о соревнованиях.

Заявка на участие в соревнованиях должна содержать следующие сведения:

- наименование, статус соревнований и дата их проведения;
- фамилия, имя и отчество основных и запасных участников;
- дата и год рождения участников;
- спортивная квалификация участников;
- медицинский допуск участников;
- фамилия, имя, отчество представителя и тренера.

Слово «допущен» и подпись врача ставится напротив каждой фамилии. Врачом удостоверяется также общее количество участников, допущенных к соревнованиям, и фамилии не допущенных к соревнованиям. Подпись врача заверяется печатью медицинского учреждения. Вместо визы врача в Заявке допускается предъявление справки с подписью врача и печатью медицинского учреждения, разрешающей участвовать в конкретных соревнованиях.

Для соревнований, в которых принимают участие сборные команды субъектов Российской Федерации, заявки на участие в соревнованиях должны быть подписаны региональным органом исполнительной власти в области физической культуры и спорта и руководителем ФСТ. В остальных случаях – организацией, направляющей спортсменов на соревнования.

Рекомендуемый образец Заявки приведён в п.12.

Вместе с Заявкой на каждого участника соревнований в комиссию по допуску предъявляются следующие документы:

- документ, удостоверяющий личность и возраст спортсмена;
- медицинский допуск к соревнованиям (если в Заявке отсутствует отметка о допуске к данным соревнованиям);
- зачётная классификационная книжка спортсмена.

Если в Положении о соревнованиях не оговорено количество запасных участников, то оно должно быть не более двух.

На любом соревновании участник может быть заявлен только в одну команду.

Если организация не подавала предварительной заявки, то её заявка на участие рассматривается после подтверждения от ОПС технической возможности обеспечения участия команды в соревнованиях.

Замена участников производится на основании заявления об изменении Заявки. Заявление об изменении (перезаявка) подается в письменном виде Главному секретарю не позднее, чем за один час до начала соревнований. Повторные перезаявки об изменении состава участников не принимаются.

8.2. Заявочный взнос

Рекомендуемый размер заявочного взноса в зависимости от статуса соревнований определяется ежегодно решением Федерации и не может составлять более 1000 (одной тысячи) рублей за одну дистанцию с одного участника.

Решение о взимании заявочного взноса и порядке его возврата на конкретных соревнованиях принимает ОПС.

8.3. Комиссия по допуску участников соревнований

Для допуска спортсменов к соревнованиям создается комиссия по допуску участников.

Комиссию по допуску участников возглавляет Председатель комиссии, функции которого выполняет Старший судья-инспектор или представитель ФСТ соответствующего уровня. В состав комиссии по допуску участников должны входить Главный секретарь и врач соревнований.

Комиссия по допуску участников осуществляет проверку правильности представленных Заявки, медицинского допуска и других документов на соответствие их Правилам и Положению о соревнованиях и подтверждает правомочность участия заявленного спортсмена или команды в спортивных соревнованиях, полномочия тренеров, представителей команд и специалистов, работающих с командами.

По результатам работы Комиссия по допуску участников составляет протокол, в котором указываются команды, представляющие территории, спортивная квалификация участников и другие сведения. Рекомендуемый образец протокола приведён в п. 12.

8.4. *Содержание (описание процесса) соревнования*

Содержание соревнования состоит в прохождении спортсменами-участниками спортивной дистанции с использованием специальных палок (снаряжения) и способа передвижения с ними (техники передвижения). Требования к снаряжению приведены в п. 4, требования к технике передвижения в п. 5.

Для оценки физической подготовки участников на дистанции ведётся хронометраж. Процедуры старта, финиша и хронометража приведены в п. 9.

Для оценки технической подготовки участников на дистанции ведётся контроль правильности действий. Описание системы оценки нарушений приведено в п. 10.

8.5. *Процедуры снятия с соревнований участников соревнований*

Участники могут быть сняты с соревнований за:

- грубые нарушения Правил, Положения или Условий по определению ГСК;
- невыполнение требований судей;
- использование посторонней помощи (за исключением медицинской) или действия, которые помешали участникам другой команды во время их выступления;
- неведение борьбы за лучший результат;
- умышленное изменение препятствий или их ограничений на дистанции;
- несвоевременную явку на старт;
- потерю снаряжения, необходимого по условиям безопасности;
- неспортивное или неэтичное поведение;
- действия, вызывающие опасность для участников, судей и зрителей;
- получение участником травмы, требующей оказания серьёзной медицинской помощи (по требованию врача соревнований или службы безопасности);
- превышение ОКВ;
- использование неисправного или некачественного снаряжения, не обеспечивающего безопасности;
- нарушение правил охраны природы, памятников истории и т.п.

В исключительных случаях, по решению Главного судьи, за неспортивное поведение участников и официальных лиц от участия в соревнованиях может быть отстранена вся команда.

Перечень нарушений и запрещённых действий спортсменов приведён в п. 10.

8.6. Требования к обеспечению безопасности при проведении соревнований

При проведении соревнований должны быть предусмотрены мероприятия и меры, обеспечивающие безопасность участников, судей, зрителей, в том числе:

- оповещение в технической информации о наличии опасных мест в районе соревнований;
- соответствующие меры безопасности на автодорогах, проходящих через район соревнований, если не представляется возможным спланировать дистанцию так, чтобы участники не пересекали такие дороги;
- предупреждение представителей команд и участников о неблагоприятной экологической обстановке: непригодности водоемов для питья и купания, наличии опасных насекомых и т.п.;
- оповещение участников о необходимости соблюдения тех или иных мер предосторожности при прохождении отдельных участков дистанции;
- оповещение участников о действиях в случае потери ориентировки;
- поддержание порядка и дисциплины во время проведения соревнований;
- организация надёжной связи судей на дистанции;
- организация санитарно-гигиенических мероприятий во время соревнований: профилактика заболеваний, правильная организация быта в полевых условиях, питания участников соревнований и судей, наличие медицинского персонала;
- организация противопожарных мероприятий;
- соответствие технической и физической подготовки участников классу дистанции;
- прохождение дистанции с качественным снаряжением, обеспечивающим безопасность участникам;
- дополнительные мероприятия, которые сочтут нужным провести организаторы соревнований, исходя из конкретной обстановки.

При возникновении угрозы безопасности участников или условий, при которых невозможно проведение соревнований, они должны быть отложены, а уже начатые – прерваны. Если соревнования в этот же день провести невозможно, то решение об их дальнейшем проведении и зачёте результатов принимает ГСК совместно со Старшим судьёй-инспектором.

Судьи, находящиеся в районе соревнований, вправе указывать явно заблудившимся участникам дорогу на финиш. Судьи должны быть проинформированы об оказании необходимой помощи.

Обеспечение безопасности при проведении спортивных соревнований возлагается на ГСК и представителей, капитанов и участников команд, в пределах своих обязанностей.

Подготовку дистанции к соревнованиям проводит специальная бригада под руководством начальника дистанции. Начальник дистанции обязан лично проверить оборудование дистанции, постоянно контролировать состояние дистанции в процессе соревнований, а также принимать меры к устранению причин, могущих привести к несчастному случаю. По окончании постановки и до старта дистанции Начальник дистанции составляет акт сдачи/приёмки дистанции, образец акта приведён в п. 12. Помимо Начальника дистанции акт заверяет Заместитель Главного судьи по безопасности и судья-инспектор, акт утверждает Главный судья соревнований.

ОПС обязана обеспечить медицинское обслуживание соревнований и наличие транспортного средства для эвакуации пострадавших.

Медицинский персонал с необходимым оборудованием должен присутствовать в зоне проведения соревнований.

При проведении соревнований на дистанциях 3-6 класса по решению Главного судьи могут быть предусмотрены пункты медицинской помощи непосредственно на дистанции. О местах расположения пунктов медицинской помощи должны быть проинформированы служба дистанции, представители команд и спортсмены - участники соревнований.

Для обеспечения безопасности проведения спортивных соревнований ОПС рекомендуется организовать взаимодействие с региональными подразделениями МЧС России.

8.7. Проведение соревнований при изменении климатических и иных факторов

При исключительно неблагоприятных погодных условиях и в случае иных непредвиденных форс-мажорных обстоятельств, угрожающих безопасности участников, Главный судья (по согласованию со Старшим судьёй-инспектором) имеет право внести изменения в программу соревнований: перенести время старта, отменить старт или исключить из соревнований вид программы.

8.8. Рассмотрение и принятие решений по поступившим в ходе соревнований заявлениям, протестам, апелляциям

Заявления и протесты подаются представителями команд.

О несогласии с предварительным результатом, связанным с технической ошибкой, необходимо сделать устное или письменное заявление Главному секретарю или его заместителю. О несогласии с предварительным результатом, связанным с выставленными штрафными баллами, необходимо сделать заявление Заместителю Главного судьи по судейству. Если решение по заявлению не удовлетворяет представителя, подается протест. Если протест связан с результатом, то он должен быть подан не позднее чем через один час после опубликования предварительных результатов.

Протесты о нарушении Правил, Положения или Условий в части подготовки или организации спортивных соревнований подаются не позднее одного часа до начала соревнований по данному виду программы (дистанции).

Протесты, связанные с допуском (не допуском) участников к соревнованиям, подаются не позднее одного часа после опубликования протоколов старта и должны быть рассмотрены до начала старта.

Протесты на действия спортивных судей или персонала, обслуживающего спортивные соревнования, нарушающие требования Правил, Положения или Условий и влияющие на результат спортсмена (команды), подаются не позднее одного часа после опубликования предварительных результатов соревнований в данном виде программы.

Протест пишется на имя Главного судьи с обязательным указанием пунктов Правил или Положения, которые протестующий считает нарушенными, и подаётся Главному секретарю. Главный секретарь должен проставить на протесте время его подачи и в кратчайшие сроки ознакомить с ним Главного судью, одновременно представив материалы, необходимые для разбора протеста. Протест подается бесплатно.

Протест должен быть рассмотрен ГСК до утверждения результатов соревнований, но не позднее, чем через 24 часа с момента его подачи. ГСК выслушивает по протесту обе стороны, но при неявке одной из них решение может быть принято в её отсутствие.

Окончательное решение по заявлениям и протестам принимает Главный судья соревнований. Решение по протесту излагается в письменной форме.

За подачу необоснованного протеста представитель, подавший его, может быть отстранен решением ГСК от выполнения своих обязанностей на

соревнованиях с последующим сообщением в организацию, направившую команду.

Протесты на действия (бездействие) других участников не рассматриваются.

В случае несогласия представителя с решением Главного судьи соревнований может быть подана апелляция (жалоба) в коллегия судей по виду спорта «спортивный туризм» (далее – КССТ) региона, проводящего данные соревнования.

Апелляция пишется на имя Председателя КССТ с обязательным приложением оригиналов или копий поданных ранее заявлений или протестов и решений Главного судьи соревнований, которые оспариваются, с указанием пунктов Правил или Положения и Условий, которые апеллирующий считает нарушенными, с представлением материалов, необходимых для проверки.

Апелляции подаются представителем команды или руководителем спортивной организации, направившей спортивную команду на соревнования. Апелляции подаются после получения решения Главного судьи соревнований, но не позднее 10 дней с момента получения оспариваемого решения.

Апелляция рассматривается КССТ, которой адресована апелляция, или по её поручению дисциплинарным органом коллегии судей не позднее 30 дней с момента получения. КССТ имеет право отменить ошибочное решение Главного судьи соревнований и пересмотреть результаты соревнований.

При несогласии с решением, принятым КССТ, апеллирующая сторона имеет право обратиться во всероссийскую коллегия судей спортивного туризма по апелляциям, протестам, заявлениям и возражениям является окончательным.

8.9. Определение победителя соревнований и распределения мест

Место, занятое участником на соревнованиях, определяется по результату прохождения дистанции. Победителем соревнований считается участник, показавший наименьший по времени результат. Остальные места распределяются в порядке возрастания времени.

Если в течение одного часа после публикации предварительных результатов соревнований не поступило заявлений и/или протестов, Главный судья утверждает результаты соревнований. В противном случае, Главный судья утверждает результаты соревнований в течении часа после принятия решений по поступившим заявлениям, протестам.

Результат участника на дистанции, состоящей из отдельных этапов, может определяться суммированием результатов, показанных на этапах, либо суммированием мест, занятых на этапах, в соответствии с Положением.

Если несколько участников имеют одинаковый результат, им присуждается одинаковое место, в итоговом протоколе они записываются в том порядке, в котором стартовали. После участников, показавших одинаковый результат, остаётся столько незанятых мест, сколько участников имеют одинаковый результат, минус единица. Если участник не пересёк линию финиша, превысил ОКВ или его результат аннулирован, то место не присуждается.

Места участников в командном зачёте определяются суммой мест или суммой очков, полученных ими в соревнованиях. Численный состав спортсменов, результат которых учитывается при подведении командного зачёта, определяется Положением. При равенстве суммы мест (очков) предпочтение отдается участнику, имеющему лучшее место на дистанции, оговорённой в Положении или Условиях. В случае определения командного зачёта по сумме очков в Положении оговаривается количество очков, присваиваемое участникам за занятое ими место.

Участники, не имеющие зачёта в каких-либо видах соревнований, в командном зачёте занимают места после участников, которые имеют более полный зачёт в соответствии с набранными ими суммами мест (очков), если в Положении не оговорен другой порядок.

9. ПРОЦЕДУРА СТАРТА И ФИНИША. ХРОНОМЕТРАЖ

9.1. Предстартовая проверка

9.1.1 Участники должны прибыть в зону предстартовой проверки за 10 минут до времени старта, если иное не оговорено в Условиях. Предстартовую проверку проводит Техническая комиссия.

9.1.2 Участники, опоздавшие ко времени проведения предстартовой проверки, но пришедшие на неё до времени старта, указанного в стартовом протоколе, проходят предстартовую проверку на общих основаниях, даже если это приведёт к опозданию на старт.

9.1.3 На предстартовой проверке проверяется:

- соответствие экипировки и снаряжения участника требованиям п.п. 3.5 и 4.2 соответственно;

- наличие и правильность закрепления стартового номера участника.

9.1.4 Участники, не прошедшие предстартовую проверку, не допускаются к старту до устранения всех несоответствий.

9.1.5 При использовании на соревнованиях электронной системы отметки на предстартовой проверке контролируется правильность закрепления электронного устройства (чипа). Участник должен самостоятельно выполнить процедуру подготовки чипа: очистку, активацию, проверку работоспособности. Если чип выдается в зоне предстартовой проверки, то организаторы обязаны предусмотреть средства закрепления чипа на участнике.

9.2. *Виды старта*

Старт участников осуществляется в соответствии со стартовым протоколом, сформированным по результатам жеребьёвки. Порядок жеребьёвки и выдачи стартовых номеров определяются Положением о соревнованиях.

Старший судья старта должен зафиксировать в стартовом протоколе время начала соревнований, а по окончании старта дать Главному секретарю сводку о количестве стартовавших участников и список не стартовавших.

Существуют следующие виды старта:

- *раздельный*, при котором участники стартуют индивидуально в порядке возрастания стартовых номеров, соблюдая временной интервал, указанный в стартовом протоколе. Рекомендуемый временной интервал между участниками 30 секунд, время старта первого участника ЧЧ:ММ:30, где ЧЧ:ММ – время начала соревнований. Допускается старт с временным интервалом, определённым проигрышем победителю в квалификационных либо предшествующих соревнованиях (старт с гандикапом);

- *групповой*, при котором старт даётся одновременно нескольким участникам (группе участников). Группы формируются предварительно, для каждой группы в стартовом протоколе определяется своё время старта. Порядок групп на старте должен определяться соревновательными возможностями входящих в них участников. Рекомендуемый временной интервал между группами участников не менее 3 минут;

- *общий старт (масс-старт)*, при котором все участники соревнований стартуют одновременно по единому стартовому сигналу. При количестве участников больше 50 рекомендуется давать старт предварительно сформированным группам участников;

- *свободный*, при котором участники стартуют по мере готовности, при этом интервал старта и время старта назначаются судьёй и фиксируются в стартовом протоколе.

9.3. *Стартовые сигналы. Порядок старта. Время старта. Фальстарт*

9.3.1 Возможные стартовые сигналы:

- устная команда судьи;

- сигнал стартового таймера;
- выстрел сигнального пистолета или другого сигнального оборудования.

9.3.2 При старте судья даёт следующие громкие и хорошо различимые устные команды:

- за одну минуту до старта – команда «Минута до старта» (при интервале старта более одной минуты);
- за 10 секунд до старта – команда «10 секунд»;
- за 5 секунд до старта – команда «Внимание»;
- в точное стартовое время – команда «Старт».

9.3.3 При старте по стартовому таймеру стартовый сигнал подаётся звуком стартового таймера, а также визуальным отображением времени старта на стартовом таймере. Звуковой сигнал стартового таймера должен быть громким и состоять из нескольких звуковых сигналов, последний из которых должен иметь иную тональность. Старт участника (группы) производится по последнему звуковому сигналу стартового таймера.

9.3.4 При общем старте стартовый сигнал подаётся в точное стартовое время выстрелом из сигнального пистолета или другого сигнального оборудования.

9.3.5 При старте с гандикапом участник стартует без стартового сигнала по часам стартового таймера в своё время, указанное в стартовом протоколе. Официальным временем старта любого участника считается время старта первого (лидирующего) участника. Распределение мест производится по порядку пересечения финишной линии (победителем считается участник, первым пересекший финишную линию, независимо от его стартовой позиции), с учетом корректировки результата (прибавлением штрафного времени).

9.3.6 К моменту подачи стартового сигнала на стартовой линии должны находиться только стартующие участники и судьи. До стартового сигнала участник должен стоять обеими ногами перед стартовой линией и обязан пересечь её в момент стартового сигнала или сразу после него.

9.3.7 В стартовой зоне физический контакт судей, представителей, болельщиков, других участников со стартующими спортсменами запрещён, кроме судей, проводящих предстартовую проверку.

9.3.8 Время старта фиксируется одним из способов:

- в электронной системе отметки;
- в стартовом протоколе по судейским хронометрам;
- в иной системе электронного хронометража, в том числе при помощи стартовой калитки или фотолуча.

9.3.9 При использовании электронной системы отметки допускается фиксация точного времени старта отметкой в стартовой станции. Время такой отметки является официальным временем старта участника.

9.3.10 Стартовая станция располагается на линии старта и не должна создавать помех стартующим участникам. При групповом старте с отметкой в стартовой станции количество стартовых станций должно соответствовать количеству участников, которым требуется произвести отметку в стартовой станции.

9.3.11 При старте без отметки в станции электронной системы временем старта является время стартового сигнала. Время старта фиксируется судьёй в стартовом протоколе.

9.3.12 Допускается фиксация времени старта при помощи стартовой калитки или фотолуча. Время, зафиксированное в стартовом устройстве данной системы хронометража, является официальным временем старта участника.

9.3.13 При раздельном старте, если участник стартовал ранее своего времени (фальстарт), но не ранее 3 секунд, он получает штраф 30 секунд. Если при раздельном старте участник стартовал ранее 3 секунд до своего времени старта, то он не допускается до прохождения дистанции, либо его результат аннулируется.

9.3.14 При групповом старте и общем старте пересечение линии старта одним из участников ранее сигнала старта является фальстартом. Если произошел фальстарт, то судья останавливает участников и старт производится заново, время старта корректируется.

9.4. Получение спортивной карты участка ориентирования

9.4.1 При проведении соревнований на дистанции с участками ориентирования участники самостоятельно берут спортивную карту в пункте выдачи карт (далее – ПВК).

9.4.2 ПВК располагается в стартовой зоне в непосредственной близости от линии старта. Допускается расположение ПВК на дистанции в точке начала участка ориентирования. Все участники одной группы одного вида программы должны брать спортивную карту в одном ПВК. Спортивная карта до момента выдачи может удерживаться судьёй или специальным устройством.

9.4.3 При раздельном или свободном старте участник берёт спортивную карту и производит ознакомление с ней за одну минуту до старта.

9.4.4 При групповом и общем старте допускается выдача карт судьёй или участник берёт спортивную карту самостоятельно в ПВК уже

после старта. Ознакомление со спортивной картой разрешается не ранее стартового сигнала.

9.4.5 В Условиях или в технической информации по дистанции указывается наличие герметизации спортивной карты. Если спортивная карта не герметизирована, то участнику должна быть предоставлена одна минута до времени старта для самостоятельной упаковки карты.

9.4.6 При получении спортивной карты участник должен самостоятельно проверить соответствие группы и класса дистанции, указанных в зарамочном оформлении карты, своей группе и классу дистанции. Если участник ошибочно взял карту другой группы и/или класса дистанции, он должен сразу заявить об этом судье на старте и взять другую карту. Если участник ошибочно взял карту другой группы и/или класса дистанции, но заметил это после старта, участник обязан вернуться на старт и заменить карту, при этом время старта участника не изменяется.

9.5. *Опоздание на старт*

9.5.1 Опозданием на старт является явка участника на линию старта позже времени, указанного в стартовом протоколе.

9.5.2 Участник, опоздавший на старт, на дистанцию не допускается.

9.5.3 Если опоздание участника произошло вследствие форс-мажорных обстоятельств, решение о допуске и стартовом времени участника принимает Главный судья соревнований.

9.6. *Финиш*

9.6.1 При использовании электронной системы отметки или иной системы электронного хронометража временем финиша является время, зафиксированное в чипе участника. Отметка в станции финиша может осуществляться контактным или бесконтактным способом. Станция бесконтактной отметки располагается на финишной линии, станция контактной отметки располагается за финишной линией, но не далее 3 метров от неё. При использовании нескольких финишных станций расстояние от них до финишной линии должно быть одинаковым.

9.6.2 При ручном хронометраже временем финиша является время, когда участник пересек финишную линию. Финишем участника считается момент пересечения финишной линии носком ноги, находящейся впереди. Правило применяется, в том числе, при падении участника на финише.

9.6.3 Допускается фиксация времени финиша при помощи фотолуча. Время, зафиксированное в финишном устройстве данной системы хронометража, является официальным временем финиша участника.

9.6.4 При проведении соревнования с электронной фиксацией времени финиша должно быть предусмотрено обязательное дублирование времени финиша ручными хронометрами.

9.6.5 При наличии технической возможности на финише организуется видеозапись в реальном времени.

9.6.9 Порядок пересечения участниками финишной линии должен быть зафиксирован в отдельном техническом протоколе.

9.7. *Единое судейское время*

9.7.1 Единое судейское время должно совпадать с астрономическим временем часового пояса региона проведения соревнований и должно быть установлено до начала соревнований:

- на судейских хронометрах на старте (основные и запасные стартовые часы);
- на стартовом таймере;
- на судейских хронометрах на финише (основные и запасные финишные часы);
- в системе электронного хронометража;
- в электронной системе отметки;
- в системах онлайн трансляций;
- в системе видеофиксации финиша.

9.7.2 Способы установки времени на судейских часах:

- синхронизация с сервером времени в сети «Интернет»;
- синхронизация с использованием системы GPS / ГЛОНАСС;
- синхронизация с использованием сигнала сотовой сети.

9.7.3 Внесение изменений в единое судейское время во время проведения дистанции не допускается.

9.8. *Электронная система отметки*

9.8.1 Электронная система отметки – система хронометража и контроля прохождения дистанции, обеспечивающая электронную регистрацию времени прохождения участниками станций, установленных на старте, финише, запись информации о прохождении в индивидуальный чип участника, а также контроль и оценку правильности считанных с чипа данных в соответствии с Условиями.

9.8.2 Электронная система отметки состоит из:

- станции очистки памяти чипов;
- станции проверки, регистрации и активации чипов;
- станции отметки на старте (стартовой станции);
- станций отметки на КП;

- станции отметки на финише (финишной станции);
- станций считывания информации на финише;
- индивидуальных чипов.

9.8.3 При проведении соревнований используется контактная электронная система отметки и/или бесконтактная электронная система отметки.

9.8.4 Контактная система отметки обеспечивает запись информации о нахождении спортсмена на старте, финише в индивидуальный чип при его физическом контакте со станцией.

9.8.5 Бесконтактная система отметки обеспечивает запись информации о нахождении спортсмена на старте, финише в индивидуальный чип на удаленном расстоянии чипа от станции без непосредственного контакта с ней. Расстояние от станции до чипа спортсмена, при котором происходит отметка, оговаривается в Условиях.

9.9. Хронометраж на основе транспондеров

Транспондеры (активные системы) могут быть использованы в системе электронного хронометража при определении результатов соревнований, а также для определения места на промежуточных точках и финише.

9.10. Система дистанционного контроля прохождения дистанции (система трекинга)

9.10.1 Система дистанционного контроля прохождения дистанции обеспечивает отслеживание перемещений спортсмена на дистанции с возможностью трансляции в сети «Интернет» и вывода на монитор судейской коллегии соревнований. Система обеспечивает регистрацию, хранение и показ данных трекинга – координат, времени, скорости и местоположения участника во время прохождения по дистанции, а также вспомогательной информации, позволяющей выявлять возможные нарушения правил проведения соревнований их участниками.

9.10.2 Система дистанционного контроля прохождения дистанции состоит из:

- индивидуальных устройств контроля (индивидуальных трекеров);
- устройств фото- и видеофиксации;
- сервера системы контроля с программным обеспечением, поддерживающего приём данных от индивидуальных устройств контроля, устройств фото- и видеофиксации, их обработку и подготовку к отображению результатов.

9.10.3 Индивидуальное средство дистанционного контроля пути (индивидуальный трекер) – устройство для регистрации координат и времени

местоположения участника во время прохождения трассы и передачи этих данных на сервер.

9.10.4 В качестве трекеров могут использоваться специализированные приборы (электронные устройства) или мобильные телефоны с установленным программным обеспечением, имеющие функции геопозиционирования (GPS и/или ГЛОНАСС) и передачи данных по сетям мобильных операторов связи на сервер системы контроля.

9.10.5 Трекер является элементом спортивной экипировки участника и выдаётся участнику на период проведения соревнования. Крепление трекера не должно стеснять движение участника и мешать ему.

9.10.6 Периодичность регистрации трекером координат местоположения должна определяться судьейской коллегией в диапазоне от 2 до 5 секунд. Она должна быть одинакова для всех участников соревнования, и возможность её изменения участниками должна быть исключена. Погрешность измерения координат трекера должна быть не более 20 метров.

9.10.7 Сервер системы дистанционного контроля прохождения дистанции – компьютер для приёма через трекер данных о местоположении участника на трассе, хранения и предоставления этих данных для трансляции в текущем режиме и в записи.

9.10.8 Программное обеспечение системы дистанционного контроля прохождения дистанции предназначено для сбора, обработки и визуализации этой информации для зрителей, организаторов и судей.

9.10.9 Устройства фото- и видеофиксации предназначены для ручного или автоматического сбора и передачи на сервер визуальной и, опционально, текстовой информации о технике прохождения дистанции участниками соревнования. Эта информация должна состоять из графического изображения, совмещенного с координатами и временем.

9.10.10 Программное обеспечение должно быть утверждено к использованию Федерацией и выполнять следующие функции:

- формировать в реальном времени и требуемом формате информацию для передачи для телевизионной трансляции или для трансляции в сети «Интернет»;
- формировать сигнал об участниках, вышедших за пределы района соревнований, и о координатах места их нахождения;
- формировать сигнал об участниках, которые более 5 минут не передвигаются по дистанции, и о координатах места их нахождения;
- принимать от трекера инициируемый участником сигнал о помощи (SOS) и передавать его уполномоченным лицам;
- принимать изображения от устройств фото- и видеофиксации,

сохранять их и обеспечивать их визуализацию как во время проведения соревнования, так и после его окончания;

- обеспечивать сбор, хранение и визуализацию текстовой и графической информации, передаваемой судьями на дистанции;

- предоставлять судейской коллегии возможность анализа скоростного режима прохождения дистанции участниками соревнования;

- формировать сигнал, информирующий судейскую коллегию о спортсменах, контрольное время которых закончилось, и о координатах их нахождения.

9.10.11 На всероссийских и межрегиональных соревнованиях для контроля прохождения дистанции и хронометража должна применяться электронная система отметки и, при наличии технической возможности, система дистанционного контроля прохождения дистанции.

10. КОНТРОЛЬ НА ДИСТАНЦИИ. ОПРЕДЕЛЕНИЕ РЕЗУЛЬТАТОВ

10.1. Система оценки нарушений

10.1.1 Для контроля действия спортсменов-участников на дистанции вводится система оценки нарушений (таблица 4). Любые изменения в системе оценки нарушений запрещены.

10.1.2 Соревнования на дистанциях могут проходить по бесштрафовой или штрафной системе оценки нарушений.

10.1.3 Нарушения фиксируются судьями-контролёрами и/или устройствами фото- и видеофиксации и записываются в протокол контроля.

10.1.4 Участники должны быть по возможности проинформированы о нарушении.

Таблица 4

| № п/п | Название нарушения | Системы оценки | |
|-------|---|----------------------------------|----------|
| | | Бесштрафовая | Штрафная |
| 1 | Отсутствие сохранения контакта палки с опорной поверхностью под острым углом | Устное замечание | 1 балл |
| 2 | Наклон корпуса вперёд больше наклона передней палки | Устное замечание | 1 балл |
| 3 | Излишний подъём наконечников палок вверх и разброс в стороны | Устное замечание | 1 балл |
| 4 | Малая амплитуда движения рук - отсутствие выноса локтя впереди корпуса при постановке палки | Предупреждение (жёлтая карточка) | 2 балла |
| 5 | Малая амплитуда движения рук - отсутствие заведения кисти за | Предупреждение (жёлтая | 2 балла |

| № п/п | Название нарушения | Системы оценки | |
|----------|---|----------------------------------|------------------|
| | | Бесштрафовая | Штрафная |
| | корпус при завершении отталкивания | карточка) | |
| 6 | Отсутствие попеременной (диагональной) работы рук и ног | Предупреждение (жёлтая карточка) | 3 балла |
| 7 | Отсутствие постоянного контакта одной ноги с опорной поверхностью (однократное) | Предупреждение (жёлтая карточка) | 3 балла |
| 8 | Движение на полусогнутых ногах | Предупреждение (жёлтая карточка) | 3 балла |
| 9 | Движение без отталкивания - отсутствие акцентированного контакта палок с опорной поверхностью (отрыв задней палки от опоры до отрыва задней ноги) | Предупреждение (жёлтая карточка) | 3 балла |
| 10 | Движение без отталкивания - волочение палок | Предупреждение (жёлтая карточка) | 3 балла |
| 11 | Создание помех для движения соперников | Предупреждение (жёлтая карточка) | 3 балла |
| 12 | Переход на бег или прыжки | Красная карточка | Красная карточка |
| 13 | Отказ участника от остановки по требованию судьи | Красная карточка | Красная карточка |
| 14 | Неспортивное поведение (агрессия, оскорбления и т.п. в отношении организаторов, участников, судей, зрителей) | Красная карточка | Красная карточка |
| 15 | Сокращение участником дистанции соревнований | Красная карточка | Красная карточка |
| 16 | Невыполнение участником Условий соревнований | Красная карточка | Красная карточка |

10.2. Бесштрафовая система оценки нарушений

10.2.1 При использовании бесштрафовой системы оценки нарушений оценка нарушений производится в соответствии с вариантом «Бесштрафовая» таблицы 4.

10.2.2 При совершении участником нарушения, предусмотренного п.п. 1-3 таблицы 4, судья-контролёр выносит участнику устное замечание.

10.2.3 При совершении участником нарушения, предусмотренного п.п. 4-5 таблицы 4, судья-контролёр обязан остановить участника голосовой командой «Участник номер ... стоп» с одновременным включением секундомера для контроля временной остановки участника на 15 секунд, по истечении которых участник по команде судьи-контролёра продолжает движение.

10.2.4 При совершении участником нарушения, предусмотренного п.п. 6-11 таблицы 4, судья-контролёр обязан остановить участника голосовой командой «Участник номер ... стоп» с одновременным включением секундомера для контроля временной остановки участника на 30 секунд, по истечении которых участник по команде судьи-контролёра продолжает движение. В период временной остановки участника судья-контролёр ставит на стартовом номере участника отметку жёлтого цвета.

10.2.5 При совершении участником нарушения, предусмотренного п.п. 12-16 таблицы 4, судья-контролёр обязан остановить участника голосовой командой «Участник номер ... стоп» с одновременным включением секундомера для контроля временной остановки участника на 60 секунд, по истечении которых участник по команде судьи продолжает движение. В период временной остановки участника судья-контролёр ставит на стартовом номере участника отметку красного цвета.

10.2.6 Получение участником пяти устных замечаний, по крайней мере, от двух разных судей квалифицируется как предупреждение.

10.2.7 Участник, получивший три предупреждения, получает красную карточку.

10.3. Штрафная система оценки нарушений

10.3.1 При использовании штрафной системы оценка нарушений производится в соответствии с вариантом «Штрафная» таблицы 4. За каждое совершённое нарушение, предусмотренное п.п. 1-11, участник получает штрафные баллы. За нарушения, предусмотренные п.п. 12-16, участник получает красную карточку.

10.3.2 При определении результатов используется сумма штрафных баллов. Временной эквивалент одного штрафного балла устанавливается в 15 секунд.

10.4. Применение систем оценки нарушений на соревнованиях различного уровня

10.4.1 На всероссийских соревнованиях, чемпионате и первенстве федерального округа, двух или более федеральных округов применяется штрафная система оценки нарушений.

10.4.2 На других соревнованиях возможно применение бесштрафовой или штрафной системы оценки нарушений. Выбор системы оценки нарушений должен быть указан в Условиях.

10.4.3 На всероссийских соревнованиях, чемпионате и первенстве федерального округа, двух или более федеральных округов при получении участником красной карточки после финиша применяется санкция аннулирование результата.

10.4.4 На других соревнованиях при получении участником красной карточки после финиша применяется одна из следующих санкций:

- а) аннулирование результата;
- б) назначение штрафного времени, равного ОКВ (получение участником нескольких красных карточек считается за одну).

Выбор санкции должен быть указан в Условиях.

10.5. Дополнительные штрафные санкции на дистанции с участками ориентирования

За нарушение последовательности взятия КП, в случае не исправления данного нарушения в соответствии с требованием п. 1.2.3.1, участник получает штрафные баллы, по 4 штрафных балла за каждый пропущенный КП, подлежащих пересчёту в соответствии с п. 10.3.2.

10.6. Контроль прохождения

Для контроля прохождения на дистанции должно быть следующее количество точек контроля, в зависимости от класса дистанции, согласно таблице 5.

Таблица 5

| Класс дистанции | Количество точек контроля |
|------------------------|----------------------------------|
| 1 | не менее 5 |
| 2 | не менее 10 |
| 3-4 | не менее 20 |
| 5-6 | не менее 30 |

11. ТРЕБОВАНИЯ К ФОРМИРОВАНИЮ СУДЕЙСКОЙ КОЛЛЕГИИ

11.1. Состав главной судейской коллегии с указанием наименований должностей спортивных судей и её полномочия

Работой судейской коллегии руководит Главная судейская коллегия (ГСК). В состав ГСК входят:

- Главный судья;
- заместители главного судьи;
- главный секретарь;
- заместители главного секретаря;
- начальник дистанции.

Состав ГСК утверждается не менее чем за один месяц до начала соревнований, а на соревнованиях всероссийского уровня – не менее чем за три месяца.

Главный судья соревнований возглавляет судейскую коллегию и руководит проведением соревнований. Он несёт ответственность за правильную организацию и чёткое проведение соревнований в соответствии с Правилами, Положением и Условиями. Распоряжения Главного судьи обязательны для судей, обслуживающего персонала, участников, представителей, тренеров и капитанов команд.

Наименование должностей и функциональные обязанности судей ГСК приведены в таблице 6.

Таблица 6

| Наименование должности | Функциональные обязанности |
|------------------------|---|
| Главный судья | Руководит работой ГСК соревнований, утверждает все решения ГСК, в т.ч. решения по протестам, по заявлениям и по оценке качества работы спортивных судей. Непосредственно отвечает за проведение соревнований в соответствии с Правилами и Положением о соревнованиях. По окончании соревнований сдает судейскую документацию и отчет в проводящую организацию. При нарушении Правил, а также при возникновении условий, угрожающих жизни и здоровью участников, Главный судья имеет право: прекратить проведение соревнований; изменить регламент проведения соревнований; отстранить судей, совершивших грубые ошибки или не справляющихся со своими обязанностями. Подписывает протоколы результатов и отчет по итогам проведения соревнований. |
| Главный секретарь | Руководит работой службы секретариата |

| Наименование должности | Функциональные обязанности |
|--|---|
| | соревнований. Принимает участие в работе комиссии по допуску участников к соревнованиям. Отвечает за награждение победителей и призёров соревнований. Отвечает за весь документооборот соревнований, в т.ч. за размещение информации, связанной с проведением соревнований, на информационном табло соревнований, подготовку предварительных и официальных результатов соревнований. Готовит вместе с Главным судьёй отчёт о соревнованиях. Подчиняется Главному судье. |
| Заместитель главного судьи | Руководит взаимодействием всех служб соревнований дисциплины. Отвечает за обеспечение их деятельности и взаимодействия с организацией, проводящей соревнования, отвечает за материально-техническое и специальное обеспечение соревнований. Подчиняется Главному судье. |
| Заместитель главного судьи по судейству | Руководит работой СК дисциплины. Отвечает за её комплектование, квалификацию и за проведение судейства соревнований. В отсутствие главного судьи выполняет его обязанности, пользуется всеми его правами. После окончания соревнований даёт оценку качества работы судей СК дисциплины. Подчиняется Главному судье. |
| Заместитель главного судьи по безопасности | Руководит работой службы безопасности соревнований. Отвечает за её комплектование, квалификацию, техническое обеспечение и за всю непосредственную работу по обеспечению безопасности проведения соревнований. Отвечает за надежность используемого оборудования, организацию страховки и соблюдение мер безопасности на дистанциях. Вместе с Главным судьёй утверждает готовность дистанции. Возглавляет и контролирует работу Технической комиссии. Подчиняется Главному судье. |
| Заместитель главного судьи по информации | Отвечает за информационное обеспечение соревнований дисциплины, освещение их в СМИ. Руководит работой судей по информации. При использовании электронной системы отметки отвечает за её комплектование, техническое обеспечение, работу пункта проверки чипов участников. Отвечает за размещение на информационном табло соревнований информации о ходе соревнований, промежуточных и |

| Наименование должности | Функциональные обязанности |
|--------------------------------|--|
| | окончательных результатов участников соревнований. Подчиняется Главному судье. |
| Заместитель главного секретаря | Руководит работой службы секретариата соревнований. Отвечает за подготовку, обработку и оформление протоколов предварительных и официальных результатов соревнований по заданию главного секретаря. В случае отсутствия главного секретаря выполняет его обязанности. Подчиняется главному секретарю. |
| Начальник дистанции | Руководит службой дистанции. Отвечает за подготовку и постановку дистанции, за информационное обеспечение на дистанции. Совместно с заместителем главного судьи по безопасности отвечает за исправность судейского оборудования и обеспечение безопасности на дистанции в ходе соревнований. Совместно с заместителем главного судьи по судейству отвечает за соответствие дистанции Правилам, Положению и Условиям при проведении соревнований. Подчиняется Главному судье. |

11.2. Состав судейской коллегии с указанием наименований должностей и функциональных обязанностей спортивных судей приведен в таблице 7.

Таблица 7

| Наименование должности | Функциональные обязанности |
|-------------------------------|--|
| Старший судья старта | Руководит работой бригады судей на старте. Отвечает за материально-техническое обеспечение стартового городка и организацию работы на старте, в т. ч. за связь, хронометраж и стартовый протокол. При необходимости организации предстартовой проверки совместно с представителями технической комиссии и комиссии по допуску руководит ею и отвечает за её работу. Утверждает протокол старта. Подчиняется заместителю главного судьи по судейству. |
| Старший судья финиша | Руководит работой бригады судей на финише. Отвечает за материально-техническое обеспечение финишного городка и организацию работы на финише, в т. ч. за связь, хронометраж и ведение протокола финиша. Утверждает протокол финиша. |

| Наименование должности | Функциональные обязанности |
|-------------------------------|--|
| | Подчиняется заместителю главного судьи по судейству. |
| Старший судья-контролёр | Руководит работой бригады судей на участке дистанции, отвечает за организацию судейства, в т. ч. за связь, хронометраж и ведение протокола судейства на участке дистанции. Утверждает протокол судейства участка дистанции и совместно с секретарём этапа сдает его в службу секретариата. Участвует в разборе протестов. Подчиняется заместителю главного судьи по судейству. |
| Судья-постановщик | Работает под руководством начальника дистанции, а в его отсутствие и по назначению начальника дистанции выполняет его обязанности и пользуется его правами. |
| Судья-контролёр | Оценивает правильность прохождения дистанции, технику прохождения и соблюдение мер по обеспечению безопасности, оповещает о нарушениях, фиксирует случаи нарушения Правил, Положения или Условий, а также штраф каждого участника. Подчиняется старшему судье-контролёру. |
| Судья секретарь | Выполняет работу в составе службы секретариата в указанном объёме и по заданию заместителя главного секретаря или главного секретаря. На дистанции входит в состав бригады судей на участке дистанции. Осуществляет в составе комиссии по допуску работу по проверке правильности и комплектности представленных заявочных документов. Подчиняется заместителю главного секретаря. |
| Судья-стартёр | Выполняет работу по выпуску участников на дистанцию согласно стартовому протоколу. Подчиняется старшему судье старта. |
| Судья-хронометрист | Фиксирует и объявляет время финиша (старта). Подчиняется старшему судье финиша. |
| Судья при участниках | Выполняет работу в указанном объёме по заданию председателя технической комиссии и по заданию старшего судьи на старте - в составе бригады судей на старте. Осуществляет контроль за действиями участников. Подчиняется старшему судье старта. |

11.3. Инспекторский состав с указанием наименований должностей и функциональных обязанностей судей-инспекторов приведены в таблице 8.

Таблица 8

| Наименование должности | Функциональные обязанности |
|-------------------------------|--|
| Старший судья-инспектор | Обеспечивает контроль за соблюдением Правил, Положения и Условий соревнований. Оказывает методическую помощь ГСК. Даёт заключение о проведенных соревнованиях и оценивает работу Главного судьи. Может являться председателем комиссии по допуску. |
| Судья-инспектор | Контролирует подготовку и ход соревнований со спортивно-технической точки зрения, даёт оценку их соответствия Правилам, Положению и Условиям соревнований. Совместно с начальником дистанции утверждает класс дистанций соревнований. Оказывает методическую помощь СК. Подчиняется старшему судье-инспектору. |

12. РЕКОМЕНДУЕМЫЕ ОБРАЗЦЫ ДОКУМЕНТОВ

Образец заявки на соревнования

В главную судейскую коллегию

_____ (наименование, статус и сроки соревнований)
 ОТ _____ (название командирующей организации, адрес, телефон, e-mail)

ЗАЯВКА

Просим допустить к участию в соревнованиях
 _____ в следующем составе:

(название команды)

| № п/п | Фамилия, Имя, Отчество участника | Дата рождения | Спортивная квалификация | Медицинский допуск <i>слово «допущен», подпись и печать врача напротив каждого участника</i> | Примечания |
|-------|----------------------------------|---------------|-------------------------|---|------------|
| 1 | | | | | |
| 2 | | | | | |
| ... | | | | | |

Всего допущено к соревнованиям _____ (_____) человек.

Не допущено _____ человек, в том числе _____

(ФИО не допущенных)

М.П. _____
 Печать медицинского учреждения

Врач _____

подпись врача

расшифровка подписи врача

Представитель команды _____

Тренер команды _____

Руководитель командирующей организации _____ / _____ /
 подпись Ф.И.О.

М.П.

Для участия во всероссийских и межрегиональных соревнованиях:

Руководитель аккредитованной региональной
 спортивной федерации (отделения ФСТР) _____ / _____ /
 подпись расшифровка подписи

М.П.

Руководитель органа исполнительной власти субъекта Российской Федерации
 в области физкультуры и спорта _____ / _____ /
 подпись расшифровка подписи

М.П.

« _____ » _____ года

Образец протокола комиссии по допуску

ПРОВОДЯЩИЕ ОРГАНИЗАЦИИ

название соревнований

Протокол комиссии по допуску участников

" ____ " ____ 20__ г.

Дата проведения

Место проведения

| № п/п | Команда | Субъект РФ (муниципальное образование) | Сведения об участниках команды | | | | | | | | | | | | | | | | | Замечания | Решения по замечаниям | | | | | |
|-------|---------|---|--------------------------------|------------------|-----|---|----|-----|----|----|----|-----|---|-----|-----|---------|-------|-------|-----|-----------|-----------------------|--|--|--|--|--|
| | | | Всего | Разряды (звания) | | | | | | | | | | Пол | | Возраст | | | | | | | | | | |
| | | | | МС | КМС | I | II | III | 1ю | 2ю | 3ю | б/р | М | Ж | <18 | 18-21 | 22-25 | 26-40 | >40 | | | | | | | |
| 1 | | | | | | | | | | | | | | | | | | | | | | | | | | |
| 2 | | | | | | | | | | | | | | | | | | | | | | | | | | |
| 3 | | | | | | | | | | | | | | | | | | | | | | | | | | |
| 4 | | | | | | | | | | | | | | | | | | | | | | | | | | |
| 5 | | | | | | | | | | | | | | | | | | | | | | | | | | |
| 6 | | | | | | | | | | | | | | | | | | | | | | | | | | |
| 7 | | | | | | | | | | | | | | | | | | | | | | | | | | |
| 8 | | | | | | | | | | | | | | | | | | | | | | | | | | |
| 9 | | | | | | | | | | | | | | | | | | | | | | | | | | |
| 10 | | | | | | | | | | | | | | | | | | | | | | | | | | |
| | | Итого: | | | | | | | | | | | | | | | | | | | | | | | | |

Председатель комиссии по допуску участников _____ / _____ /

Главный секретарь _____ / _____ /

Образец акта сдачи/приёмки дистанции

УТВЕРЖДАЮ

_____ /
подпись, расшифровка подписи

Главный судья соревнований

« ____ » _____ 20 ____ г.

АКТ СДАЧИ / ПРИЕМКИ ДИСТАНЦИИ

1. Наименование соревнований _____
2. Дисциплина _____
3. Классификация дистанции, вид программы _____
4. Место проведения соревнований _____
5. Класс дистанции _____
6. Общее контрольное время дистанции _____
7. В день соревнований подготовка дистанции закончена к _____ часам.

Приложения: условия дистанции, схема дистанции, расчёт класса дистанции, техническая информация (при наличии), карта дистанции (при наличии).

Начальник дистанции _____ / _____ /
подпись расшифровка подписи

Судья-инспектор _____ / _____ /
подпись расшифровка подписи

Заместитель главного
судьи по безопасности _____ / _____ /
подпись расшифровка подписи

« ____ » _____ 20 ____ г.

Образец протокола результатов соревнований

ПРОВОДЯЩИЕ ОРГАНИЗАЦИИ

НАИМЕНОВАНИЕ СОРЕВНОВАНИЙ

Дата проведения
Место проведения

Начало соревнований
Окончание соревнования

ПРОТОКОЛ СОРЕВНОВАНИЙ

в дисциплине СЕВЕРНАЯ ХОДЬБА, код ВРВС 0840291811Л

возрастная группа участников МУЖЧИНЫ/ЖЕНЩИНЫ

класс дистанции: _____, протяжённость дистанции: _____

квалификационный ранг дистанции _____

| Стартовый номер | Фамилия Имя | Спортивное звание/разряд | Год рождения | Территория | Команда | Время прохождения дистанции | Штрафные баллы | Штраф | Результат | Место | % от результата победителя | Выполненный норматив |
|-----------------|----------------|--------------------------|--------------|------------|---------|-----------------------------|----------------|-------|-----------|-------|----------------------------|----------------------|
| | | | | | | | | | | | | |
| | | | | | | | | | | | | |
| | | | | | | | | | | | | |
| | | | | | | | | | | | | |

Главный судья

подпись

/

ФИО, судейская категория, регион

Главный секретарь

подпись

/

ФИО, судейская категория, регион

Образец протокола командного зачета соревнований

ПРОВОДЯЩИЕ ОРГАНИЗАЦИИ

НАИМЕНОВАНИЕ СОРЕВНОВАНИЙ

Дата проведения
Место проведения

Начало соревнований
Окончание соревнования

ПРОТОКОЛ СОРЕВНОВАНИЙ

в дисциплине СЕВЕРНАЯ ХОДЬБА, код ВРВС 0840291811Л

КОМАНДНЫЙ ЗАЧЁТ СУБЪЕКТОВ РФ

класс дистанции: _____, протяжённость дистанции: _____

| Субъект РФ | Участник | | Сумма очков | Место |
|------------|-------------|------------------|-------------|-------|
| | Фамилия Имя | Количество очков | | |
| Субъект 1 | Участник 1 | | | |
| | Участник 2 | | | |
| | ... | | | |
| Субъект 2 | Участник 1 | | | |
| | Участник 2 | | | |
| | ... | | | |
| ... | | | | |
| | | | | |
| | | | | |

Главный судья

подпись

/

ФИО, судейская категория, регион

Главный секретарь

подпись

/

ФИО, судейская категория, регион

Образец отчёта Главной судейской коллегии**ОТЧЕТ****Главной судейской коллегии о проведении соревнований**

(наименование соревнований, статус)

1. Сроки проведения _____
2. Место проведения _____
3. Главный судья _____
судья ____ категории, контактный тел. _____
4. Главный секретарь _____
судья _____ категории, контактный тел. _____
5. Количество участников соревнований _____ чел., из _____ субъектов Российской Федерации. Количество зрителей: _____.
6. Количество судей _____ чел., в том числе из других регионов ____ чел.
7. Уровень подготовки судей по судейским категориям:
МК _____, ВК _____, 1 кат. _____, 2 кат. _____, 3 кат. _____.
8. Информационное обеспечение соревнований: своевременность и доступность всей документации соревнований, ссылки на интернет-ресурсы, наличие табло, радио-информации, онлайн трансляций, системы электронной отметки: _____
9. Освещение соревнования в СМИ, социальных сетях, на интернет-сайтах: _____
10. Общая оценка качества проведения соревнований - точность соблюдения расписания, объективность судейства (с указанием нарушений правил соревнований, поданных протестов и т.д.): _____
11. Медицинское обеспечение соревнований, в том числе сведения о травмах и других несчастных случаях: _____
12. Общая оценка соблюдения мер по обеспечению безопасности при проведении соревнования: _____

13. Общие замечания по подготовке и проведению соревнования, рекомендации:

Приложения:

1. Информационный бюллетень, условия, схемы, карты и др.
2. Протокол комиссии по допуску
3. Именные заявки (скан)
4. Акты сдачи/приёмки дистанций
5. Протоколы результатов
6. Ведомость оценки работы ГСК и СК
7. Заключение старшего судьи-инспектора
8. Справка о составе и квалификации судейской коллегии
9. Справка о количестве субъектов Российской Федерации, принявших участие в соревнованиях (при проведении всероссийских и региональных соревнований)
10. Отчёт ФСТР о всероссийских и межрегиональных мероприятиях (при проведении таких мероприятий)

Главный судья _____ / _____ /
(подпись) (расшифровка подписи)

Главный секретарь _____ / _____ /
(подпись) (расшифровка подписи)

« ____ » _____ 20__ г.

**Образец отчёта ФСТР о всероссийских
и межрегиональных мероприятиях**

**ОТЧЕТ
ФЕДЕРАЦИИ СПОРТИВНОГО ТУРИЗМА РОССИИ
о всероссийских и межрегиональных мероприятиях**

1. Наименование мероприятия _____
 2. Сроки проведения _____
 3. Место проведения _____
 4. Возрастные категории и (или) группы участников _____
-
5. Виды программ (наименование приводится в соответствии с наименованием спортивных дисциплин, включённых во ВРВС) _____
-
6. Всего спортсменов _____, из _____ субъектов Российской Федерации, в том числе _____ муж., _____ жен., _____ юниоров, _____ юниорок, _____ юношей, _____ девушек

Дополнительно к отчёту о Чемпионате (Кубке, Первенстве) России:

- а) копии итоговых протоколов, заверенные печатью общероссийской спортивной федерации;
- б) таблица, содержащая итоговое распределение субъектов Российской Федерации в общекомандном зачете, заверенная печатью общероссийской спортивной федерации:

| РАСПРЕДЕЛЕНИЕ СУБЪЕКТОВ РФ В ОБЩЕКОМАНДНОМ ЗАЧЕТЕ | | | | | | | |
|--|-------------------|-------------------------------|--------------------|-----------------------------------|---------|--------|-----------------------|
| Место | Субъект РФ | Количество спортсменов | | Количество медалей (очков) | | | |
| | | Всего | Завоевавших медали | Золото | Серебро | Бронза | Итого медалей (очков) |
| | | | | | | | |
| | | | | | | | |
| | | | | | | | |

Уполномоченный представитель ФСТР _____ / _____ /
(подпись) (расшифровка подписи)

« ____ » _____ 20 ____ г.

М.П.

Образец справки о количестве субъектов РФ*ПРОВОДЯЩИЕ ОРГАНИЗАЦИИ*

**СПРАВКА
о количестве субъектов Российской Федерации,
принявших участие в соревнованиях по спортивному туризму**

| | |
|---|--|
| Наименование соревнований | |
| Дата проведения | |
| Место проведения | |
| Количество субъектов РФ, принявших участие в соревнованиях | |

Перечень субъектов Российской Федерации

| | |
|-----|-----|
| 1. | 11. |
| 2. | 12. |
| 3. | 13. |
| 4. | 14. |
| 5. | 15. |
| 6. | 16. |
| 7. | 17. |
| 8. | 18. |
| 9. | 19. |
| 10. | 20. |

Главный судья _____ / _____ /
подпись *ФИО, судейская категория, регион*

**Образец справки о составе и квалификации
судейской коллегии соревнований**

ПРОВОДЯЩИЕ ОРГАНИЗАЦИИ

**СПРАВКА
о составе и квалификации судейской коллегии**

| | |
|---------------------------|--|
| Наименование соревнований | |
| Дата проведения | |
| Место проведения | |

Всего судей _____ человек, в том числе из других регионов _____ человек.

Всероссийская категория – _____ человек.

Первая категория – _____ человек.

Вторая категория – _____ человек.

| № п/п | Должность | Фамилия, имя, отчество | Квалиф. категория | Территория |
|-------|-----------|------------------------|-------------------|------------|
| 1 | | | | |
| 2 | | | | |
| 3 | | | | |
| 4 | | | | |
| 5 | | | | |
| 6 | | | | |
| 7 | | | | |
| 8 | | | | |
| 9 | | | | |
| 10 | | | | |

Главный судья _____ / _____ /
подпись *ФИО, судейская категория, регион*

Дополнительно для соревнований, на которых возможно выполнение спортивных разрядов «кандидат в мастера спорта», «первый спортивный разряд», «второй спортивный разряд», «третий спортивный разряд»:

Лицо, уполномоченное организацией,
проводящей соревнования _____ / _____ /
подпись *ФИО*

Образец состава Главной судейской коллегии

ПРОВОДЯЩИЕ ОРГАНИЗАЦИИ

Наименование соревнования

Сроки проведения

Место проведения

УТВЕРЖДАЮ

Руководитель Федерации спортивного туризма
соответствующего уровня

_____ / _____
подпись

фамилия, инициалы

М.П.

СОСТАВ ГЛАВНОЙ СУДЕЙСКОЙ КОЛЛЕГИИ

| № | Должность | Фамилия Имя Отчество | Судейская категория | Территория |
|---|---|-------------------------|------------------------|------------|
| 1 | Главный судья | | | |
| 2 | Главный секретарь | | | |
| 3 | Заместитель главного судьи по судейству | | | |
| 4 | Заместитель главного судьи по безопасности | | | |
| 5 | Заместитель главного судьи по информации | | | |
| 6 | Заместитель главного судьи | | | |
| 7 | Заместитель главного секретаря | | | |
| 8 | Начальник дистанции | | | |

Главный судья

_____ / _____
подпись, печать

фамилия, инициалы

Правила для несоревнующихся лиц**1. Общие положения**

1.1. Данные Правила для несоревнующихся лиц распространяются на представителей команд, тренеров, зрителей спортивных соревнований, а также спортсменов-участников соревнований до и после прохождения дистанции (далее – несоревнующиеся лица).

1.2. Дополнительно организаторами могут устанавливаться иные требования к несоревнующимся лицам. Соответствующая информация должна быть опубликована на стенде информации.

2. Требования к несоревнующимся лицам на дистанции

2.1. Запрещается пересекать маркированные участки дистанции, кроме как в специально указанных организаторами местах.

2.2. Запрещается движение рядом с участником по дистанции, впереди или сзади от него, кроме случая, оговорённого в п. 2.4.

2.3. Запрещается передача любых предметов участникам, кроме случая, оговорённого в п. 2.4.

2.4. Разрешается подача питания и напитков участникам в зоне пунктов питания. В пределах пункта питания несоревнующимся лицам разрешается двигаться по дистанции, не создавая помех участникам.

2.5. Запрещается прикасаться к движущимся по дистанции участникам с целью оказания им помощи.

2.6. Запрещается создание помех участникам при движении.

2.7. Запрещается создавать помехи в работе судей, вмешиваться в их работу, изменять устройство или оборудование дистанции.

2.8. Запрещается оказывать участникам помощь, противоречащую принципам честной борьбы, Правилам или иным нормативным документам, установленным организаторами соревнований.

Приложение 2.**Рекомендации по оформлению картографического материала**

1. Формат карты: А5, А4, А3. Карты других форматов допустимо использовать только для тренировочных полигонов.

2. Масштаб карты: 1:5000, 1:7500, 1:10000, 1:12500, 1:15000. Выбор масштаба зависит от возрастной группы, а также от насыщенности карты мелкими объектами.

3. Если дистанцию не удаётся разместить в выбранном масштабе на листе заданного формата или если дистанция проходит в несколько кругов, а соединительные линии этапов многократно пересекаются, тогда рекомендуется использовать двустороннюю печать или делать смену карты в ходе дистанции.

4. Карта должна занимать не менее 60% листа заданного формата. Остальное место отводится для служебных надписей, легенды. Информативная область карты обводится рамкой. Важно следить, чтоб рамка не обрезала возможные оптимальные варианты движения. Желательно, чтоб объекты границ полигона и аварийного выхода были также в карте (особенно важно для детских и массовых соревнований).

5. Цвета рамки и служебных надписей должны в значительной мере отличаться от использованных цветов в самой карте и в дистанции.

6. Обязательно указывать в карте масштаб и сечение рельефа. Для детских возрастных групп можно дополнительно указать направление севера. Эта информация должна быть оформлена крупным шрифтом, насыщенным цветом и должна располагаться отдельно от прочих надписей.

7. На двусторонней карте данная информация указывается с обеих сторон листа.

8. Обязательно указание аварийного азимута (далее - АА) в карте. Формат: АА N, где N - числовое значение азимута в градусах. Ниже этой надписи возможно указание телефона организаторов для экстренной связи. Достаточно указание этой информации с одной стороны карты при двусторонней печати.

9. Обязательно разместить следующие данные:

- а. название соревнований,
- б. дата и место проведения,
- в. вид дистанции,
- г. класс дистанции,
- д. возрастная группа,
- е. мужской или женский зачет.

Надписи г, д, е допускается не указывать, если в рамках одного вида дистанции деления по классам/ возрасту/ полу не производится (дистанция единая).

Если же деление происходит и надпись включается в оформление, она также должна быть максимально читаемой и располагаться над легендой. Участник в зоне старта должен иметь возможность достаточно быстро проверить возрастную группу и/или класс дистанции.

Все эти данные можно размещать только с одной стороны, если используется двусторонняя печать. Но при печати карты с двух сторон необходимо крупно указывать: где 1, а где 2 сторона карты.

10. На карте разрешено размещать логотипы соревнований, проводящих организаций, спонсоров. Однако размеры логотипов не должны отвлекать участников в ходе работы с картой.

11. Для оформления легенды дистанции используется стандартная сетка, заимствованная из спортивного ориентирования. Легенда рисуется пурпурным цветом на белом фоне.

Легенда дистанции содержит следующую информацию: заголовок, описание точки старта, описание точек постановки контрольных пунктов или этапов, включая любую специальную информацию, такую как длину и характер маркированного пути на дистанции, характер пути от последнего КП до финиша.

Заголовок включает в себя: краткое обозначение дистанции, длину дистанции в километрах с точностью до 0,1 км; перепад высот в метрах с точностью до 5 м.

Описание точки старта показывается в первой строке легенды, по возможности используются те же символы, как и для описания контрольного пункта.

Описание контрольных пунктов и перечень технических этапов находятся в порядке, в котором нужно посетить пункты и этапы, также в описание включаются специальные инструкции, такие как длина и характер любого маркированного участка дистанции.

Толстая горизонтальная линия должна использоваться с обеих сторон любого специального указания, а также толстой линией отделяются разделы легенды друг от друга.

| A | B | C | D | E | F | G | H |
|---|-----|---|---|---|-----|---|---|
| 2 | 225 | ↘ | ⊙ | ▣ | 8x4 | ◁ | ⚽ |

- A Номер КП
- B Код КП
- C Какой из подобных объектов
- D Объект постановки КП
- E Дополнительная информация
- F Размеры / Комбинации
- G Местоположение знака КП (призмы)
- H Другая информация

Объяснение содержания колонок:

A – Номер пункта или этапа в порядке прохождения по дистанции.

- В – Код контрольного пункта (число более 30) или номер технического этапа/блока этапов по условиям в формате, например, Э.5 или Э.6-9.
- Колонки С – Н для технических этапов объединяются в одну строку, и в этой строке пишется название этапа/ блока этапов так, как написано в условиях дистанции.
- Колонки С – Н объединяются также для словесного описания контрольных пунктов. Словесное описание контрольных пунктов рекомендуется использовать на дистанциях 1, 2 класса
- При размещении надписей в объединенных колонках размер шрифта не должен быть слишком мелким, допускаются сокращения слов.
- С – колонка используется, если в круге контрольного пункта находятся более одного подобных объектов, и один из них использован для постановки, например юго-восточный.
- Д – объект постановки пункта. Центр круга определяет точку постановки пункта на объекте, указанном на карте, например, полянка, камень. Описание каждого объекта указано в международной спецификации карт спортивного ориентирования (International Specification for Orienteering Maps (ISOM 2000)).
- Е – Дополнительная информация о характере объекта, если необходима, например, заросший, разрушенный. В некоторых случаях используется для обозначения второго объекта, когда легенда этого требует.
- Ф – Размеры объекта должны быть представлены, когда объект на карте представлен знаком, а не в реальном масштабе. Также используется для комбинации символов (пересечение, слияние).
- Г – Положение призмы относительно объекта.
- Н – Прочая информация, имеющая важное значение для участников.

Специальные указания:

Строки с такими указаниями встречаются в центре легенды и несут специальную информацию о характере пути, который должен быть пройден из данной точки, например, следовать по маркировке 50 м от пункта.

Характер пути от последнего контрольного пункта или этапа до финиша. Строка показывает расстояние от последнего пункта или этапа до финиша и характер маркировки.

12. Нанесение дистанции:

Дистанция в карте отображается пурпурным цветом, допускается использование других градаций красного цвета в зависимости от читаемости на карте. Рекомендуется использовать полупрозрачный цвет, однако на картах, нарисованных в старых версиях программного пакета для рисования

спортивных карт OCAD (далее – OCAD), это невозможно технически. В таком случае важно следить, чтоб линии дистанции не накладывались на важные ориентиры, чтобы избежать этого, рекомендуется вырезать сектора окружностей или отрезки линий, закрывающие ключевые объекты. Однако вырезать допустимо не более 50% окружности или линии.

Центр окружности КП должен быть расположен точно в точке постановки КП. Центр окружности этапа должен быть расположен в точке, соответствующей ИС этапа. Нумерация окружностей должна быть одинарной, чтобы не перегружать карту информацией и не закрывать значимых ориентиров. В редких случаях допустимо использовать двойную нумерацию в формате: 1-Э.5, 2-Э.6-9 или 6-56.

Если объекты дистанции (окружности, старт, финиш) накладываются друг на друга, то «скрытую» часть объекта принято обрезать, оставляя только видимую часть окружности. При этом обрезаются окружности этапов, проходимых по порядку позже.

Если линии, соединяющие контрольные пункты и этапы, пересекаются, то на пересекающей линии делается вырез в районе пересекаемой линии.

Если в районе смотровых этапов, старта, финиша карта перегружена (много наложений, пересечений), то рекомендуется разбивать дистанцию на круги и делать отдельные карты для каждого круга.

Оглавление

| | |
|---|----|
| РАЗДЕЛ 1. ОБЩИЕ ПОЛОЖЕНИЯ | 1 |
| 1. Основные понятия, термины и их определения | 1 |
| 2. Спортивные санкции, применяемые к спортсменам, спортивным судьям, тренерам, представителям спортивных команд и другим участникам соревнований за противоправное влияние на результаты таких соревнований | 6 |
| 3. Антидопинговое обеспечение | 7 |
| 4. Страхование участников соревнований | 8 |
| РАЗДЕЛ 2. ГРУППА СПОРТИВНЫХ ДИСЦИПЛИН, СОДЕРЖАЩИХ В СВОЕМ НАИМЕНОВАНИИ СЛОВО «МАРШРУТ» | 8 |
| 1. Основные понятия, термины и их определения | 8 |
| 2. Спортивные дисциплины | 21 |
| 3. Характер проведения соревнований | 21 |
| 4. Система проведения соревнований | 22 |
| 5. Требования к участникам соревнований | 23 |
| 5.1. Половые и возрастные группы спортсменов | 23 |
| 5.2. Требования к спортсменам, спортивной туристской группе, средствам сплава и средствам передвижения | 25 |
| 5.3. Общие принципы допуска спортсменов к соревнованиям | 34 |
| 5.4. Специальная подготовка спортсменов туристской группы | 35 |
| 5.5. Ограничения на участие спортсменов в соревнованиях | 36 |
| 5.6. Права и обязанности спортсменов и представителей | 36 |
| 5.7. Условия страхования участников соревнований | 39 |
| 5.8. Иные требования, обусловленные особенностями вида спорта «спортивный туризм» | 39 |
| 6. Требования к организаторам соревнований | 40 |
| 6.1. Права и обязанности организаторов соревнований по подготовке и проведению соревнований | 40 |
| 6.2. Общие требования к программе соревнования, разрабатываемой организаторами соревнований | 40 |
| 6.3. Требования к видам программы и к мероприятиям спортивной части программы спортивных соревнований, иные требования | 41 |
| 6.4. Требования к месту проведения соревнований, судейскому оборудованию и инвентарю | 41 |
| 7. Правила проведения соревнований | 41 |
| 7.1. Общие положения | 41 |
| 7.2. Заявки на участие в соревнованиях | 42 |
| 7.3. Заявочный взнос | 44 |
| 7.4. Комиссия по допуску участников соревнований | 44 |
| 7.5. Содержание (описание процесса) соревнования, продолжительность соревновательного действия | 45 |
| 7.6. Процедуры замены, снятия с соревнований участников соревнований | 46 |

| | |
|--|----|
| 7.7. Перечень обязательных и разрешенных действий спортсменов во время участия в соревнованиях | 48 |
| 7.8. Перечень нарушений и запрещенных действий спортсменов во время участия в соревнованиях | 49 |
| 7.9. Способы фиксации результатов соревнований и (или) нарушения правил | 50 |
| 7.10. Оценка технических действий, приемов, а также шкала начисления (сбавок) баллов | 51 |
| 7.11. Правила поведения участников соревнований..... | 54 |
| 7.12. Виды спортивных санкций, применяющихся за нарушения Правил участниками соревнований..... | 54 |
| 7.13. Требования к обеспечению безопасности при проведении соревнований | 56 |
| 7.14. Ответственность за безопасность участников соревнований..... | 58 |
| 7.15. Требования к спортивной экипировке и размещению на ней рекламы | 58 |
| 7.16. Требования к техническим характеристикам спортивного инвентаря, а также к точности приборов, используемых на соревнованиях для измерения (контроля) таких характеристик..... | 59 |
| 7.17. Требования, предъявляемые к животным, участвующим в спортивных соревнованиях | 61 |
| 7.18. Условия замены спортивного инвентаря, в том числе при повреждении или потере | 62 |
| 7.19. Условия замены животного..... | 62 |
| 7.20. Требования к медико-санитарному и (или) ветеринарному обеспечению для видов программы соревнований, по которым участвуют животные | 62 |
| 7.21. Проведение соревнований при изменении климатических и иных факторов | 63 |
| 7.22. Сроки рассмотрения и принятия решений по поступившим в ходе соревнований возражениям, протестам, апелляциям. Орган, к компетенции которого отнесены полномочия по рассмотрению возражений, протестов, апелляций..... | 63 |
| 7.23. Способы определения победителя соревнований и распределения мест..... | 65 |
| 7.24. Требования к формированию судейской коллегии и ее полномочия..... | 66 |
| 7.25. Права и функциональные обязанности спортивных судей по подготовке, проведению и завершению соревнований..... | 67 |
| 7.26. Требования для допуска к спортивному судейству соревнований спортивных судей из иных видов спорта, близких по оценке соревновательных действий, включая требования к знанию правил и квалификационной категории таких спортивных судей.... | 72 |

| | |
|--|------------|
| 7.27. Сведения о вспомогательном и техническом персонале, обеспечивающем проведение соревнования | 72 |
| Приложения к разделу 2..... | 73 |
| Приложение 1 к разделу 2. Формы заявок на соревнования | 73 |
| а) Предварительная заявка | 73 |
| б) Заявка | 74 |
| Приложение 2 к разделу 2. Протоколы соревнований | 75 |
| а) Протокол комиссии по допуску участников соревнований | 75 |
| б) Судейский протокол судьи-эксперта..... | 76 |
| в) Сводный протокол по показателю «Безопасность» | 77 |
| г) Сводный протокол по показателям | 78 |
| д) Итоговый судейский протокол..... | 79 |
| е) Итоговый протокол соревнований | 80 |
| Приложение 3 к разделу 2. Типовая форма отчета о прохождении спортивного туристского маршрута | 81 |
| Приложение 4 к разделу 2. Методика судейства | 84 |
| Приложение 5 к разделу 2. Рекомендованный перечень специального личного снаряжения и специального группового снаряжения | 111 |
| Приложение 6 к разделу 2. Отчет главного судьи соревнований | 114 |
| РАЗДЕЛ 3. ГРУППА СПОРТИВНЫХ ДИСЦИПЛИН, СОДЕРЖАЩИХ В СВОЕМ НАИМЕНОВАНИИ СЛОВО «ДИСТАНЦИЯ»..... | 118 |
| 1. Термины и их определения..... | 118 |
| 2. Спортивные дисциплины..... | 118 |
| 3. Характер проведения соревнований | 120 |
| 4. Система проведения соревнований | 121 |
| 5. Требования к участникам соревнований..... | 121 |
| 6. Требования к организаторам соревнований | 125 |
| 7. Требования к месту проведения соревнования | 127 |
| 8. Правила проведения соревнований | 128 |
| 9. Требования к формированию судейской коллегии..... | 139 |
| ЧАСТЬ 1. СПОРТИВНЫЕ ДИСЦИПЛИНЫ, СОДЕРЖАЩИЕ В СВОЕМ НАИМЕНОВАНИИ СЛОВА «ДИСТАНЦИЯ – ВОДНАЯ» . | 144 |
| 1. Общие понятия..... | 144 |
| 2. Требования к участникам..... | 150 |
| 3. Требования к судам и снаряжению..... | 152 |
| 4. Дистанции соревнований | 154 |
| 5. Порядок старта и финиша. Хронометраж | 161 |
| 6. Определение результатов..... | 164 |
| 7. Технические приемы и прохождение дистанций | 169 |
| Приложения к части 1 раздела 3 | 176 |
| ЧАСТЬ 2. СПОРТИВНЫЕ ДИСЦИПЛИНЫ, СОДЕРЖАЩИЕ В СВОЕМ НАИМЕНОВАНИИ СЛОВА «ДИСТАНЦИЯ – ГОРНАЯ».. | 194 |
| 1. Общие понятия..... | 194 |
| 2. Требования к участникам..... | 202 |

| | | |
|---|--|------------|
| 3. | Требования к снаряжению | 204 |
| 4. | Дистанции соревнований | 209 |
| 5. | Процедура старта и финиша | 222 |
| 6. | Определение результатов | 224 |
| 7. | Технические приёмы | 237 |
| | Приложения к части 2 раздела 3 | 244 |
| ЧАСТЬ 3. СПОРТИВНЫЕ ДИСЦИПЛИНЫ, СОДЕРЖАЩИЕ В СВОЕМ | | |
| НАИМЕНОВАНИИ СЛОВА «ДИСТАНЦИЯ – НА СРЕДСТВАХ | | |
| ПЕРЕДВИЖЕНИЯ»..... | | |
| | Статья 3.1. Вид программы: АВТО-МОТО ДИСТАНЦИИ | 249 |
| 1. | Общие понятия..... | 249 |
| 2. | Требования к участникам..... | 255 |
| 3. | Требования к снаряжению и средствам передвижения | 256 |
| 4. | Дистанции соревнований | 258 |
| 5. | Процедура старта и финиша | 262 |
| 6. | Определение результатов..... | 265 |
| 7. | Технические приёмы | 265 |
| | Статья 3.2. Вид программы: ВЕЛОСИПЕДНЫЕ ДИСТАНЦИИ | 267 |
| 1. | Общие понятия..... | 267 |
| 2. | Требования к участникам..... | 276 |
| 3. | Требования к снаряжению | 278 |
| 4. | Дистанции соревнований | 281 |
| 5. | Процедура старта и финиша. Хронометраж | 297 |
| 6. | Определение результатов..... | 302 |
| 7. | Технические приёмы | 308 |
| | Приложения к статье 3.2 части 3 раздела 3..... | 315 |
| | Статья 3.3. Вид программы: КОННЫЕ ДИСТАНЦИИ | 320 |
| 1. | Общие понятия..... | 320 |
| 2. | Требования к участникам..... | 325 |
| 3. | Требования к снаряжению и средствам передвижения | 326 |
| 4. | Дистанции соревнований | 329 |
| 5. | Процедура старта и финиша. Хронометраж | 339 |
| 6. | Определение результатов..... | 345 |
| 7. | Технические приёмы | 352 |
| | Приложения к статье 3.3 части 3 раздела 3..... | 385 |
| ЧАСТЬ 4. СПОРТИВНАЯ ДИСЦИПЛИНА «ДИСТАНЦИЯ | | |
| КОМБИНИРОВАННАЯ»..... | | |
| 1. | Общие понятия..... | 386 |
| 2. | Требования к участникам..... | 387 |
| 3. | Требования к снаряжению | 389 |
| 4. | Дистанции соревнований | 389 |
| 5. | Процедура старта и финиша. Хронометраж | 395 |
| 6. | Определение результатов..... | 395 |
| 7. | Технические приёмы | 396 |

| | |
|---|-----|
| ЧАСТЬ 5. СПОРТИВНЫЕ ДИСЦИПЛИНЫ, СОДЕРЖАЩИЕ В СВОЕМ НАИМЕНОВАНИИ СЛОВА «ДИСТАНЦИЯ - ЛЫЖНАЯ» | 397 |
| 1. Общие положения..... | 397 |
| 2. Требования к участникам..... | 411 |
| 3. Требования к снаряжению и средствам передвижения..... | 413 |
| 4. Дистанции соревнований..... | 422 |
| 5. Процедура старта и финиша..... | 442 |
| 6. Определение результатов..... | 450 |
| 7. Технические приёмы..... | 460 |
| 8. Критерии отбраковки снаряжения..... | 474 |
| 9. Узлы..... | 476 |
| 10. Рекомендации для несоревнующихся лиц..... | 479 |
| ЧАСТЬ 6. СПОРТИВНАЯ ДИСЦИПЛИНА «ДИСТАНЦИЯ - ПАРУСНАЯ» | 480 |
| 1. Общие понятия..... | 480 |
| 2. Требования к участникам..... | 483 |
| 3. Требования к снаряжению и средствам страховки..... | 484 |
| 4. Дистанции соревнований..... | 486 |
| 5. Процедура старта и финиша. Хронометраж..... | 490 |
| 6. Определение результатов..... | 492 |
| 7. Технические приёмы..... | 495 |
| ЧАСТЬ 7. СПОРТИВНЫЕ ДИСЦИПЛИНЫ, СОДЕРЖАЩИЕ В СВОЕМ НАИМЕНОВАНИИ СЛОВА «ДИСТАНЦИЯ – ПЕШЕХОДНАЯ» | 498 |
| 1. Общие положения..... | 498 |
| 2. Требования к участникам..... | 511 |
| 3. Требования к снаряжению..... | 513 |
| 4. Дистанции соревнований..... | 529 |
| 5. Процедура старта и финиша. Хронометраж..... | 560 |
| 6. Определение результатов..... | 569 |
| 7. Технические приёмы..... | 581 |
| Приложения к части 7 раздела 3..... | 596 |
| ЧАСТЬ 8. СПОРТИВНЫЕ ДИСЦИПЛИНЫ, СОДЕРЖАЩИЕ В СВОЕМ НАИМЕНОВАНИИ СЛОВА «ДИСТАНЦИЯ - СПЕЛЕО» | 672 |
| 1. Общие положения..... | 672 |
| 2. Требования к участникам..... | 672 |
| 3. Требования к снаряжению..... | 674 |
| 4. Дистанции соревнований..... | 674 |
| 5. Процедура старта и финиша. Хронометраж..... | 677 |
| 6. Определение результатов..... | 679 |
| 7. Технические приёмы..... | 680 |
| Приложения к части 8 раздела 3..... | 681 |
| Приложения к разделу 3. Рекомендуемые образцы документов..... | 768 |
| РАЗДЕЛ 4. СПОРТИВНАЯ ДИСЦИПЛИНА «СЕВЕРНАЯ ХОДЬБА» | 779 |
| 1. Термины и определения..... | 779 |

| | | |
|-----|--|-----|
| 2. | Система проведения соревнований | 782 |
| 3. | Требования к участникам соревнований..... | 784 |
| 4. | Требования к снаряжению | 788 |
| 5. | Требования к технике передвижения | 789 |
| 6. | Требования к организаторам соревнований | 790 |
| 7. | Требования к месту проведения соревнования | 792 |
| 8. | Правила проведения соревнований | 794 |
| 9. | Процедура старта и финиша. Хронометраж | 801 |
| 10. | Контроль на дистанции. Определение результатов | 809 |
| 11. | Требования к формированию судейской коллегии..... | 813 |
| 12. | Рекомендуемые образцы документов..... | 818 |
| | Приложения к разделу 4..... | 829 |